

65

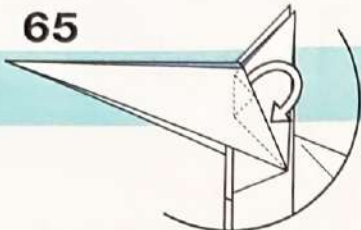

外側の1枚を
引き出す

66

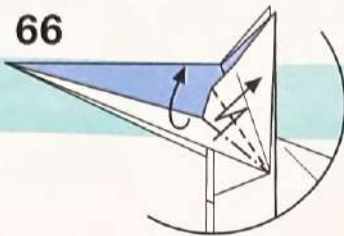

平らに折りたたむ

67



内側のカドを
引き出すように
折る

68

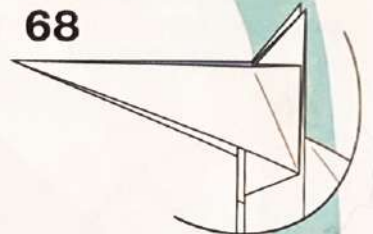

反対側も65~67と
同じように折る

71

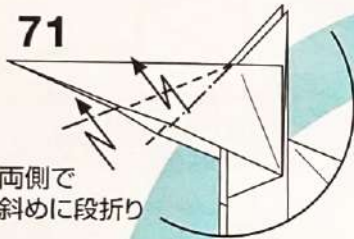

両側で
斜めに段折り

70

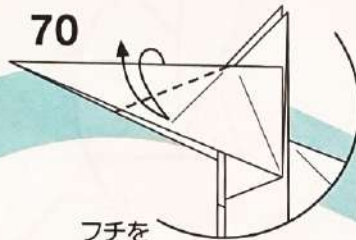

フチを
折り筋に合わせて
折り筋をつける

69

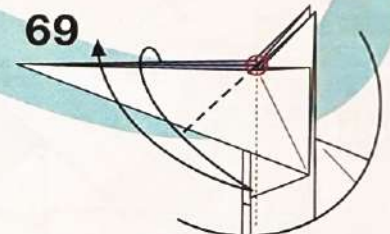

○のところから
折り筋をつける

72

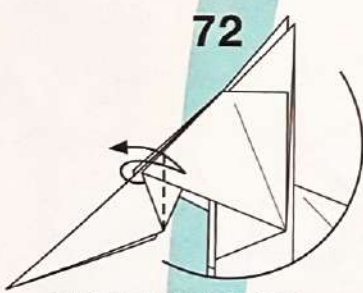

フチとフチを合わせて
折り筋をつける

73

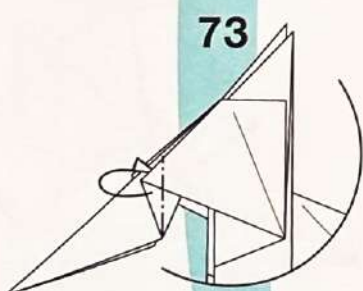

つけた折り筋で
カドを後ろへ折る

76

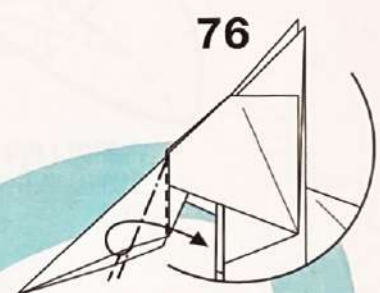

内側をひろげて
つぶすように折る

74

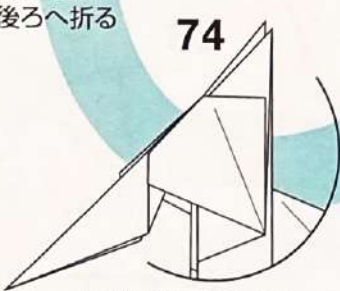

反対側も72~73と
同じように折る

75

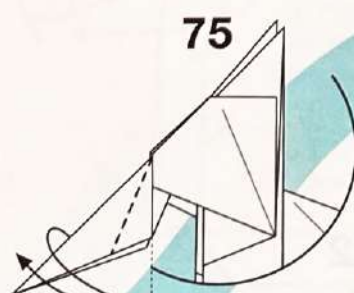

フチとフチを
合わせて
折り筋をつける

77



フチを裏返すように
後ろへ折る

84



85

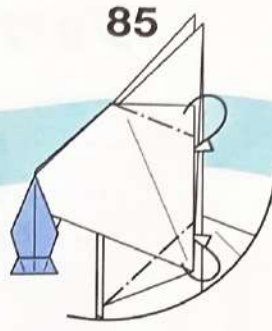

カドを後ろへ折る
反対側も同じように
折る

86

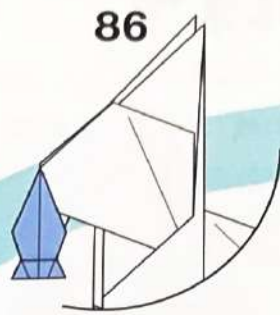

87

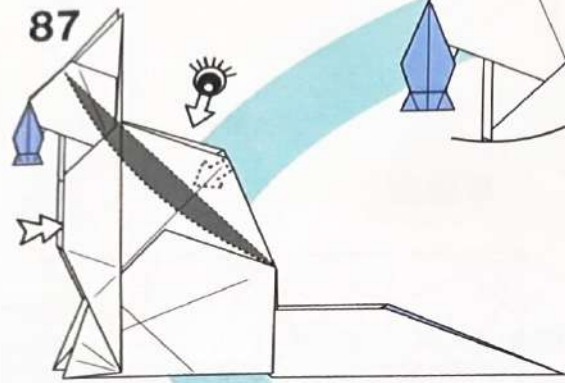

内側の部分をひろげて
体を立体的にする

83

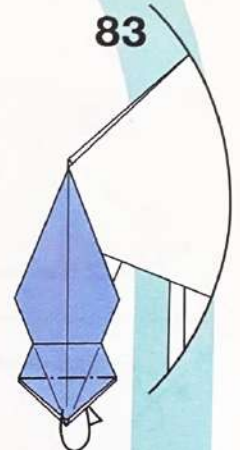

カドをまとめて
後ろへ折る

88



上から見た図
真ん中の紙を
ひろげる

82

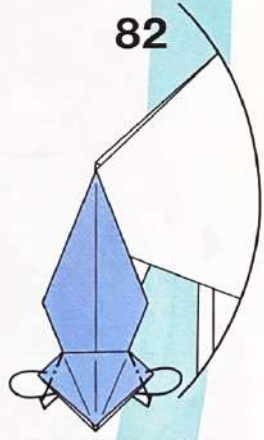

カドを後ろへ折る

89

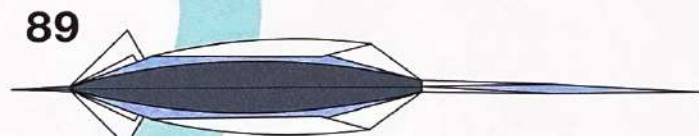

90

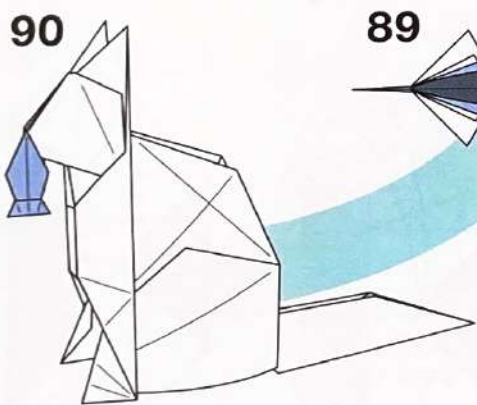

できあがり

81

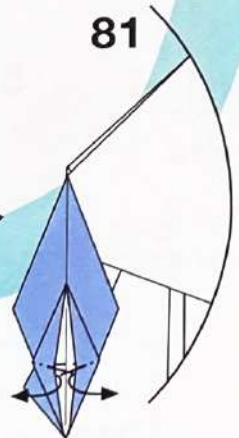

内側をひろげて
つぶすように折る

80

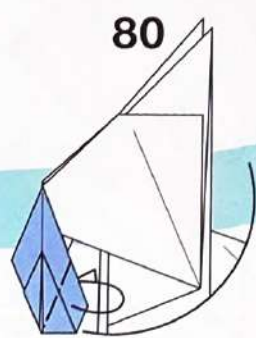

反対側も
同じように折る

79

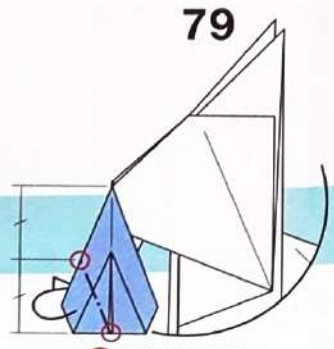

○のところで
後ろへ折る

78

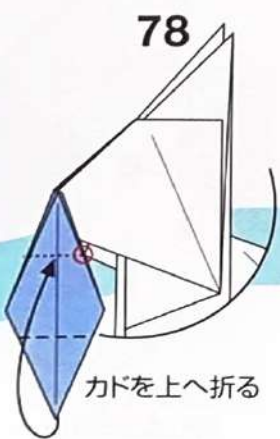

カドを上へ折る

ジョワゼルネコ



Design	エリック・ジョワゼル Eric Joisel
Paper	正方形1枚 (30×30cm推奨)
Level	🐾 🐾 🐾 🐾 🐾
Photo	P.006

七くなった:
 作者本人の図を元に
 描き起こした折り図
 口絵写真の作例は
 アレンジが必要

展開図

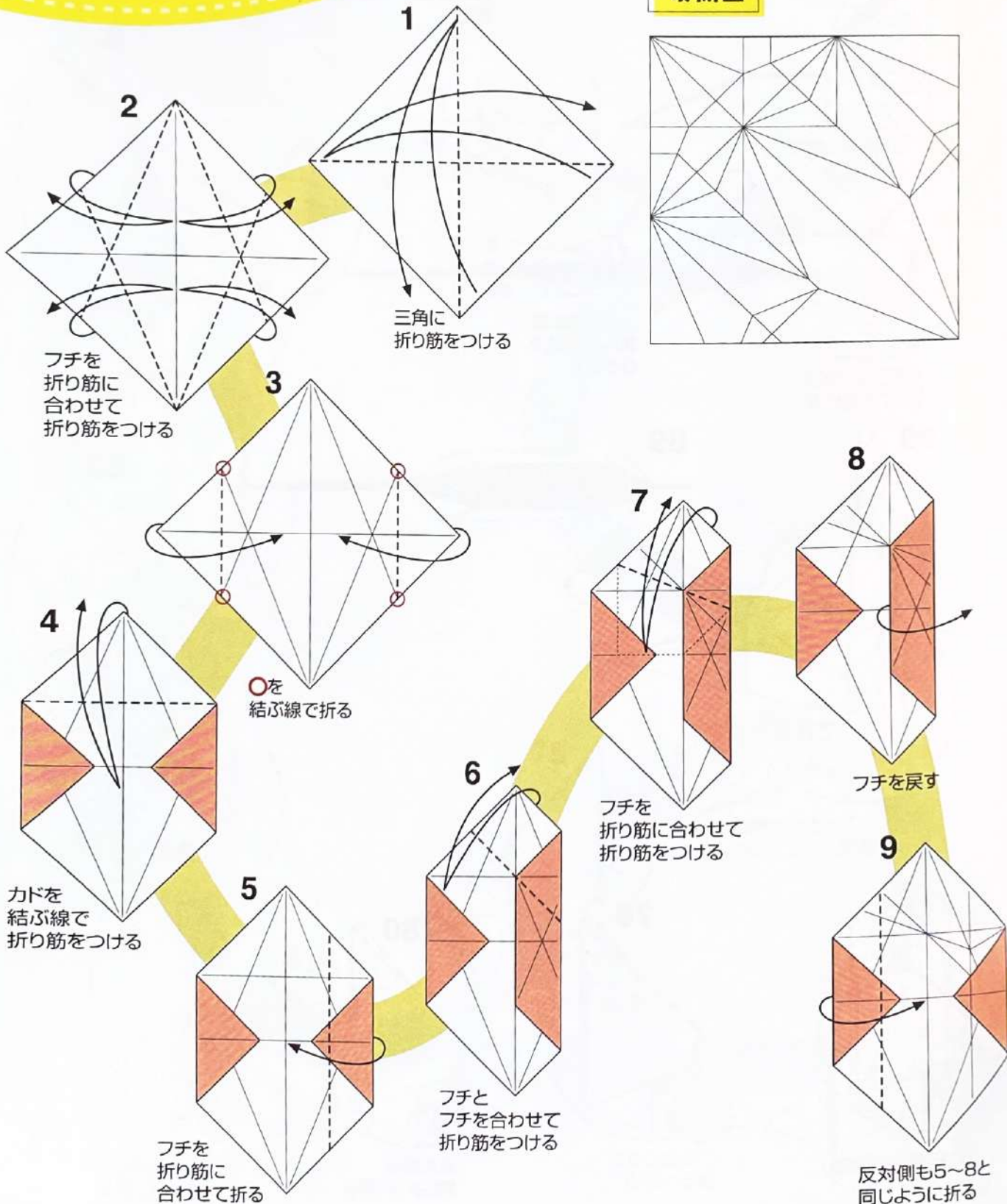
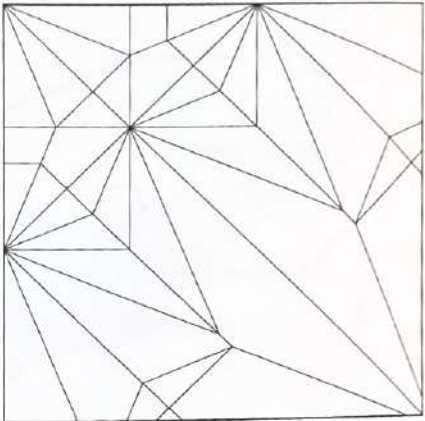

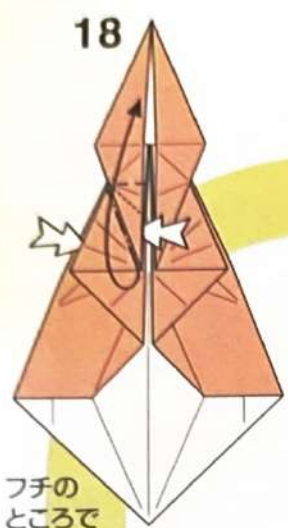

フチのところでカドをつまむように折る
平らにはならない

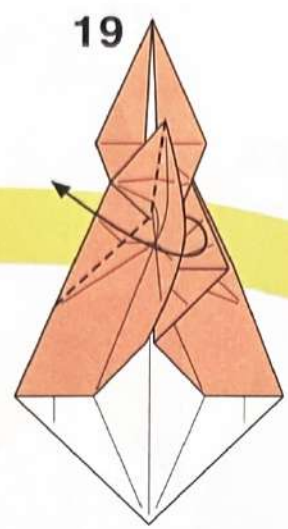

ついている折り筋で横へ折る

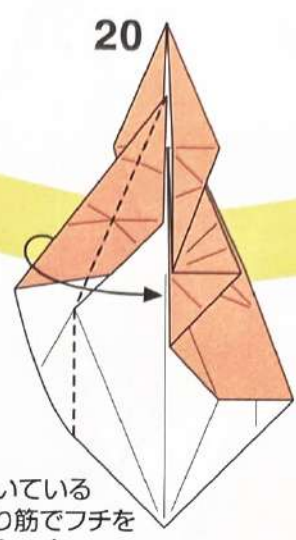

ついている折り筋でフチを
中心に合わせて折りたたむ

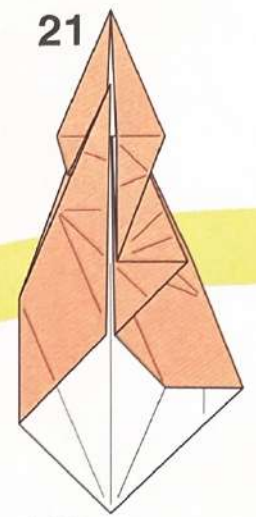

反対側も18~20と同じように折る

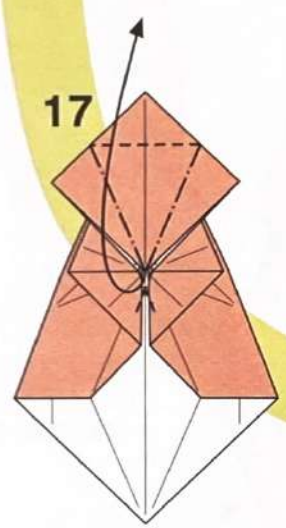

内側をひろげてつぶすように折る

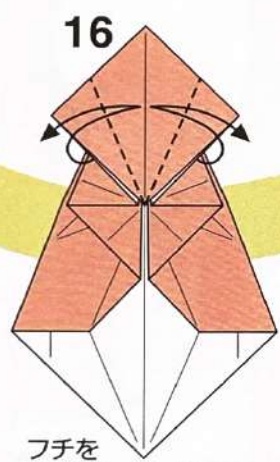

フチを折り筋に合わせて折り筋をつける

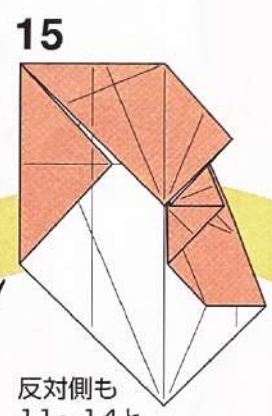

反対側も11~14と同じように折る

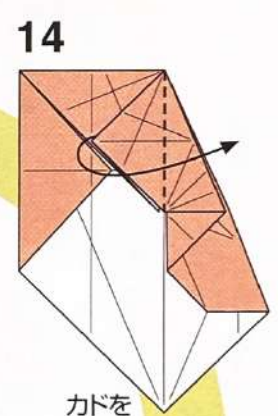

カドを反対側へ折る

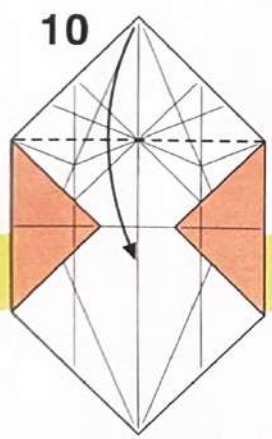

カドのところを下へ折る

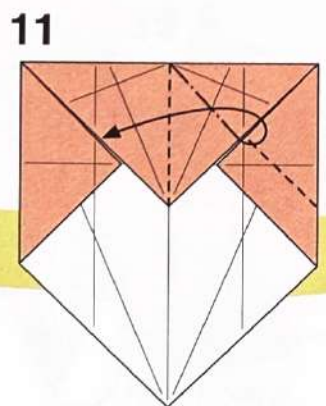

内側をひろげてつぶすように折る

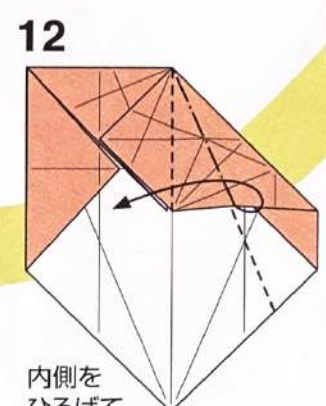

内側をひろげてつぶすように折る

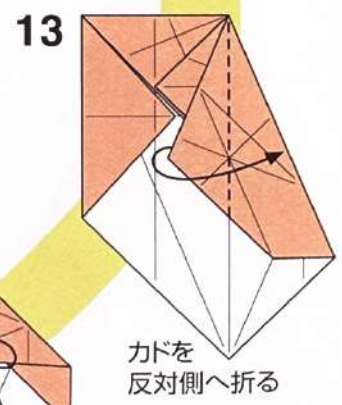

カドを反対側へ折る

22

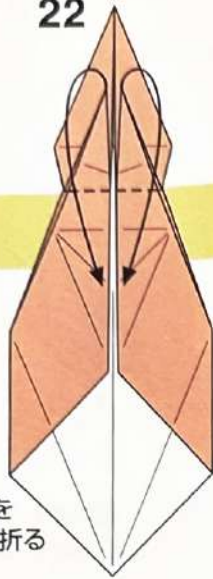

カドを
下へ折る

23

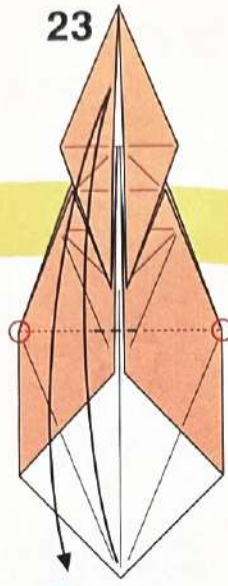

○を結ぶ線で
印をつける

24

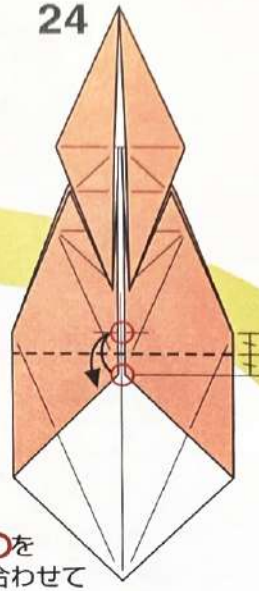

○を
合わせて
折り筋をつける

25

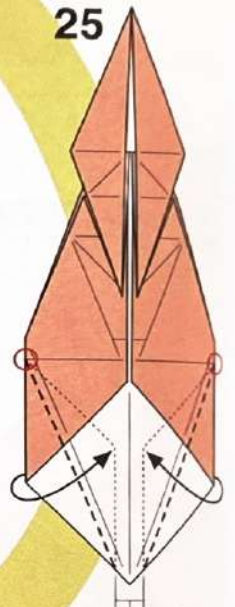

平行
○のところで
フチが平行に
なるように折る

29

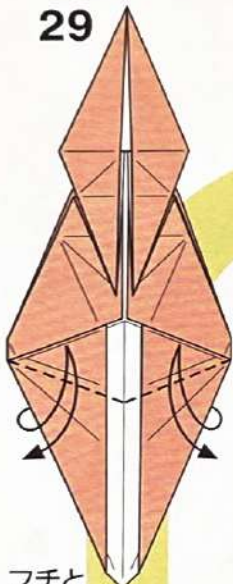

フチと
フチを合わせて
折り筋をつける

28

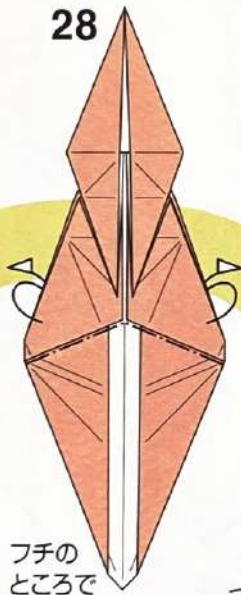

フチの
ところで
山折りの折り筋を
つける

27

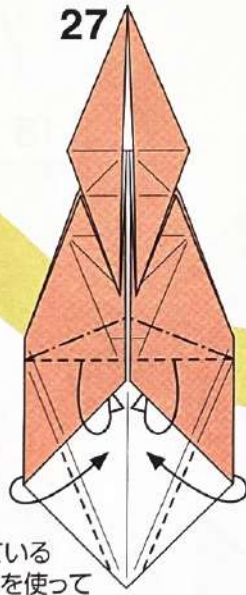

ついている
折り筋を使って
内側に引き寄せるように折る

26

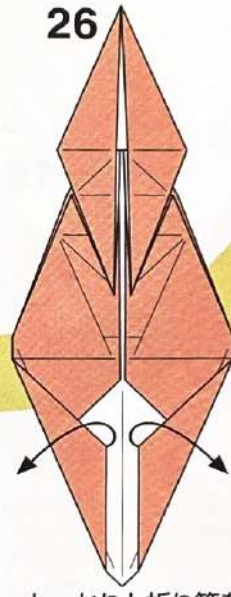

しっかりと折り筋を
つけてから戻す

30

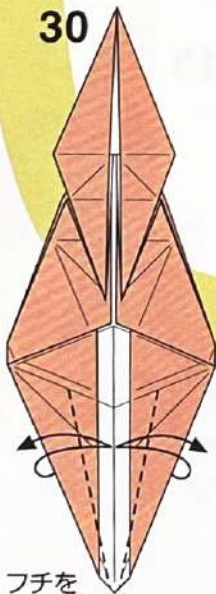

フチを
折り筋に合わせて
折り筋をつける

31

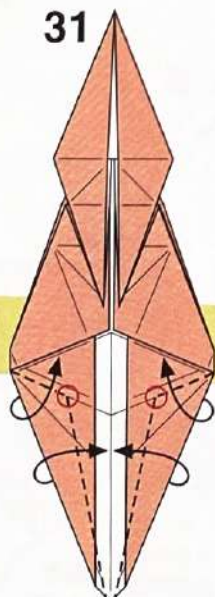

ついている折り筋で
カドを起こすように折る

32

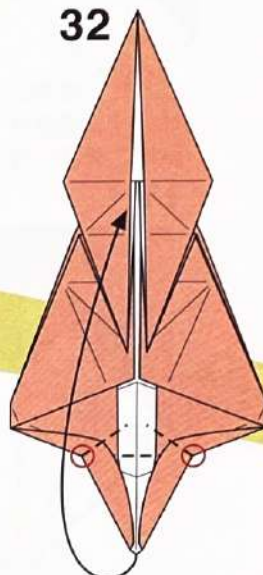

起き上がってきたカドを
上へ折る

33

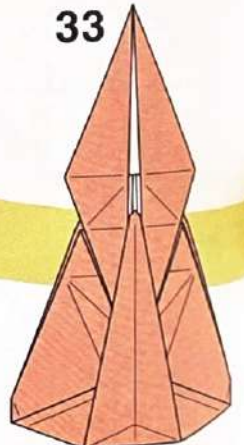

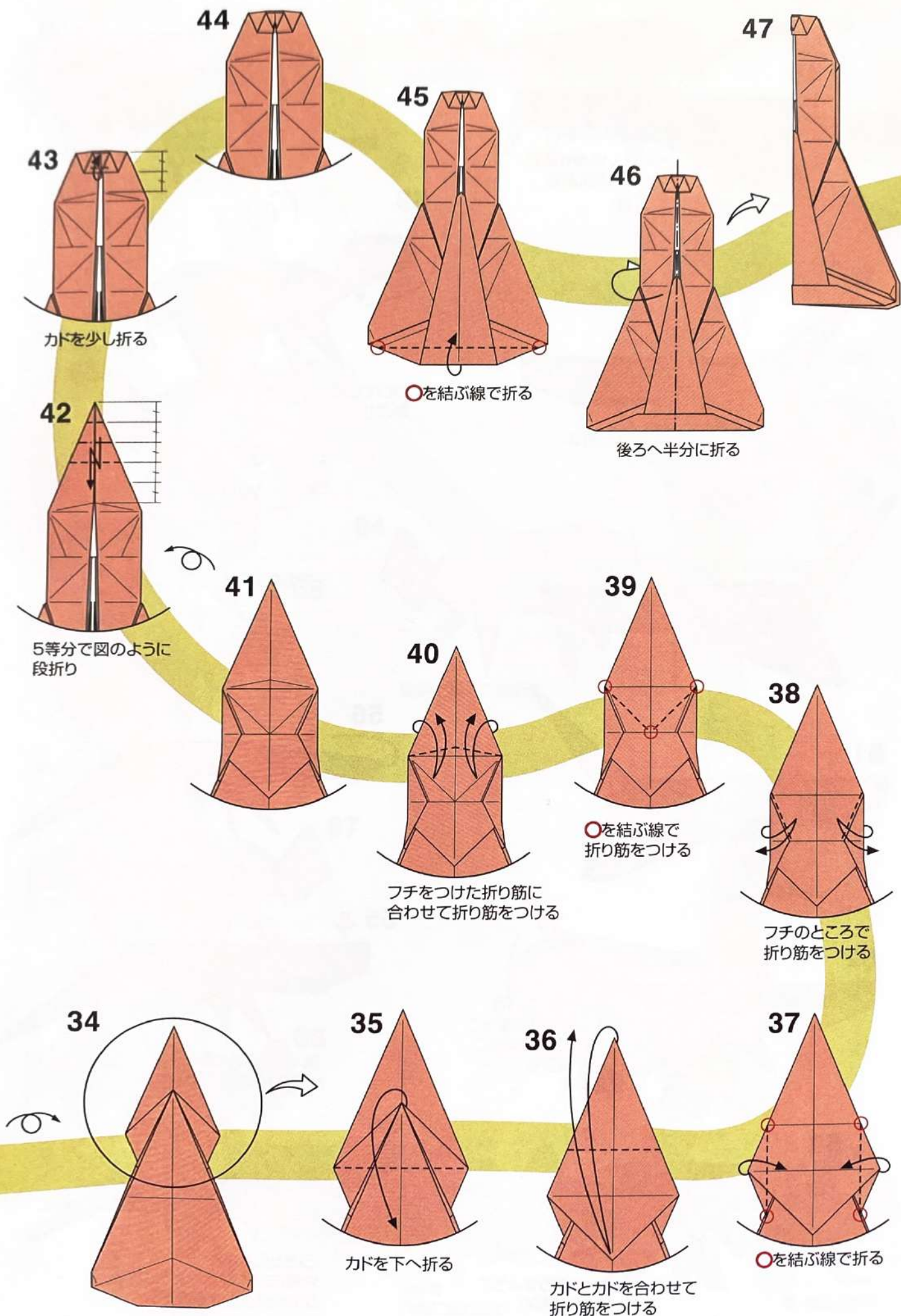

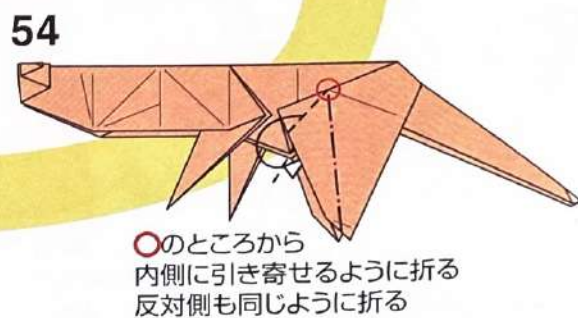
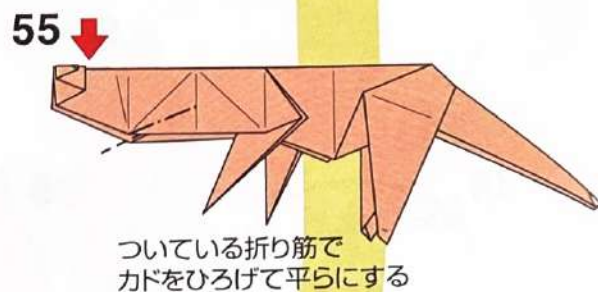
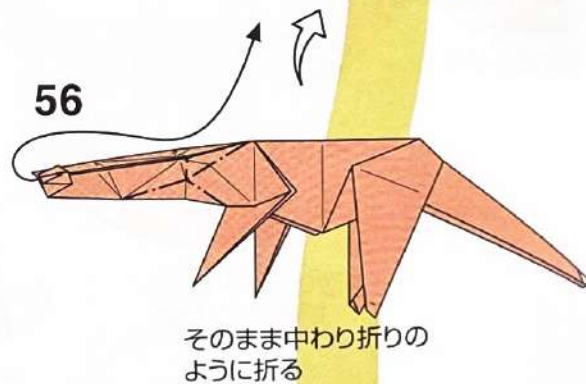
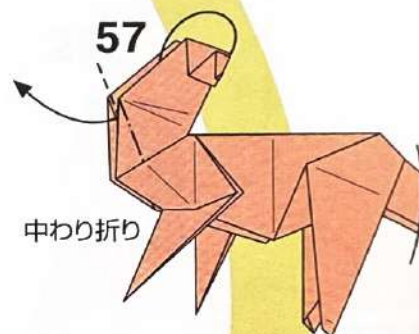
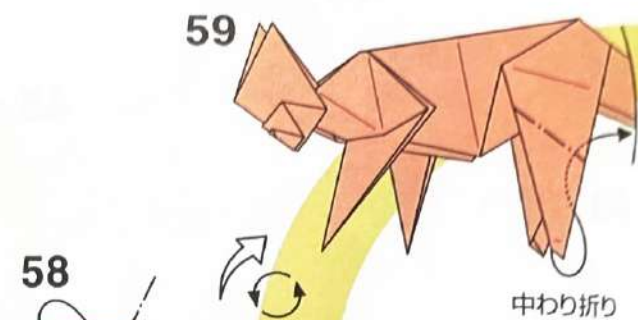
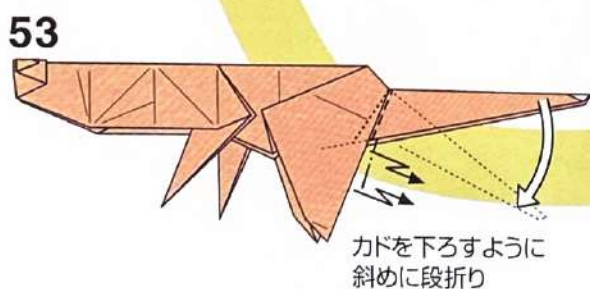
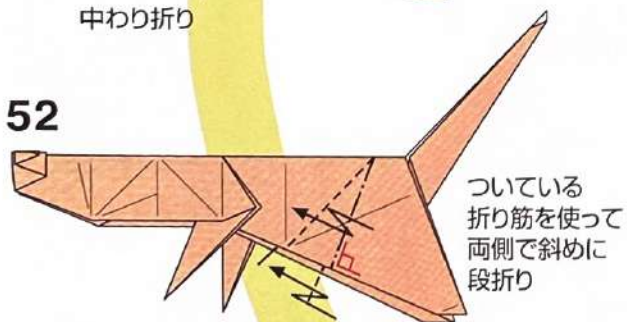
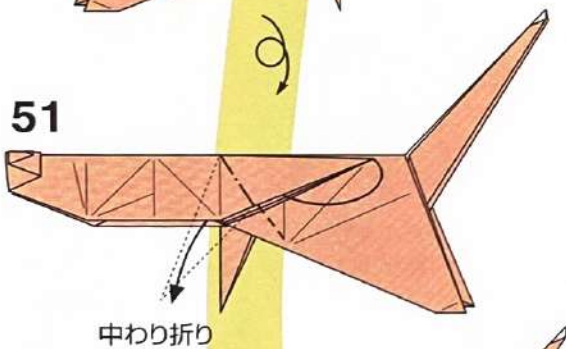
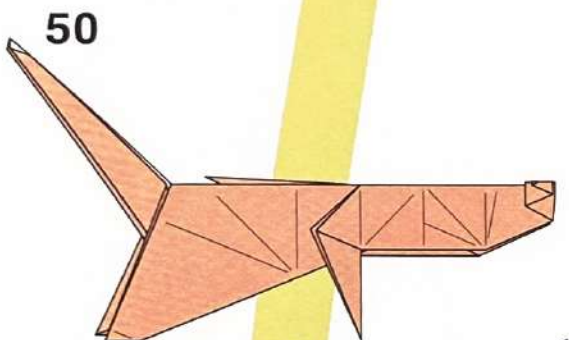
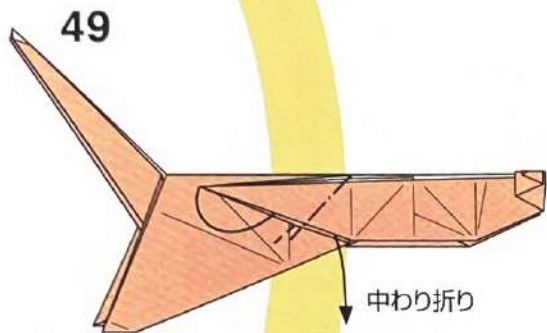
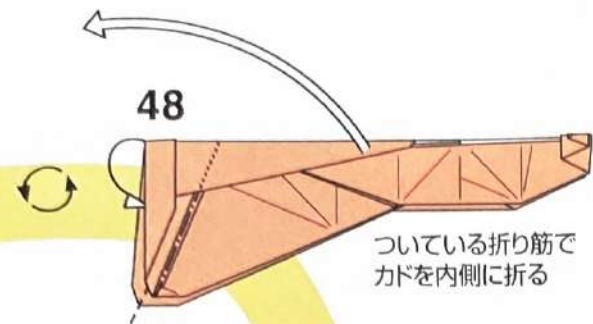

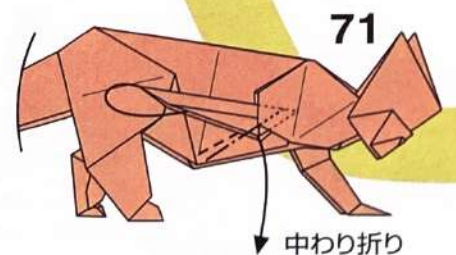
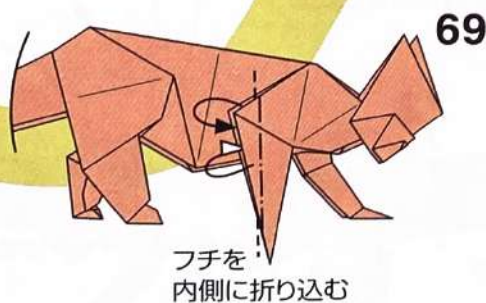
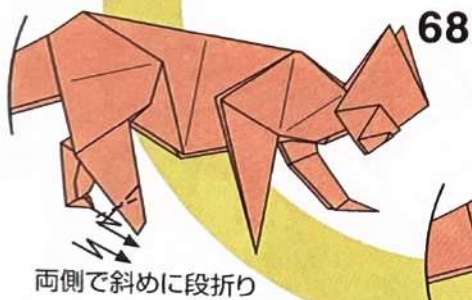
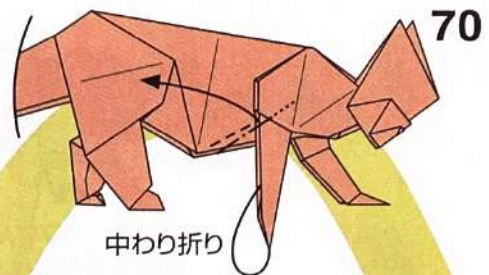
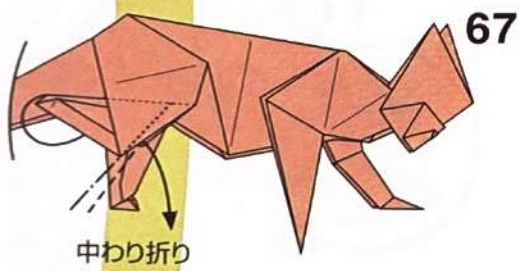
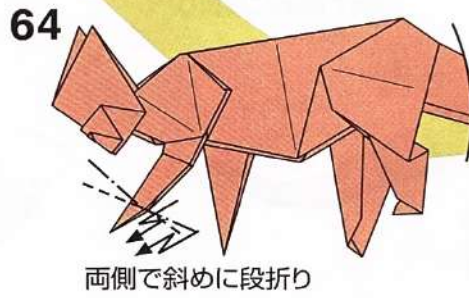
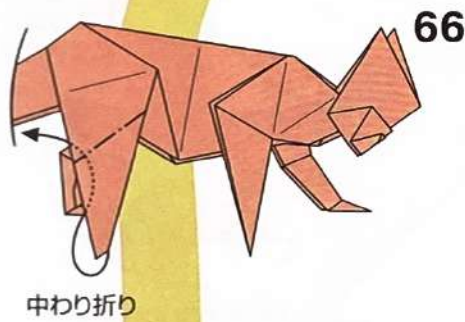
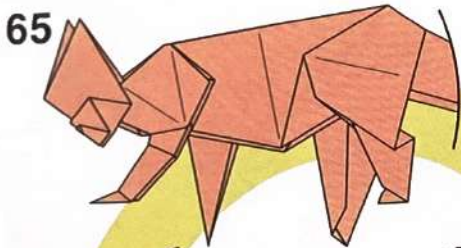
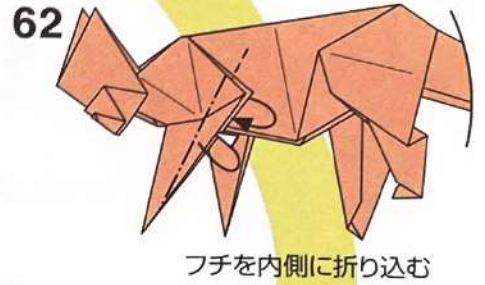
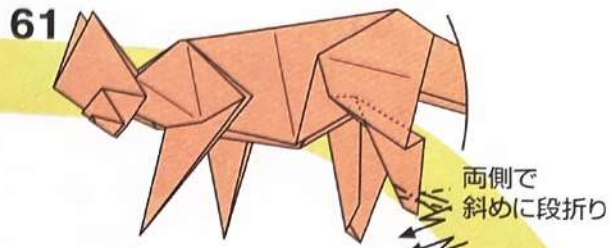
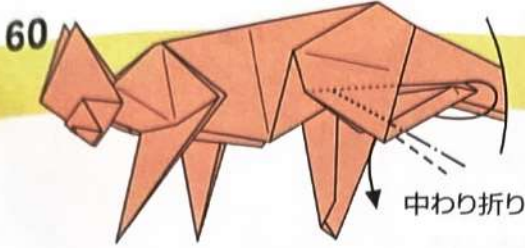

81

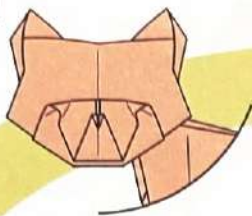

80

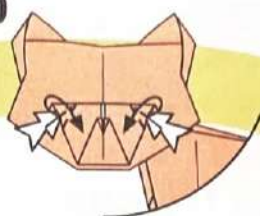

かるくひろげて
つぶすように折って
目を作る

79

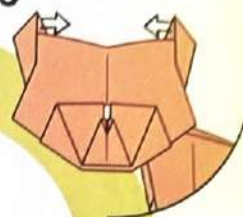

耳をひろげる

78

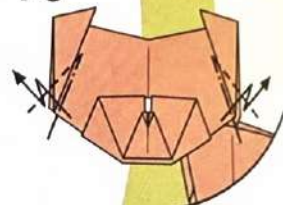

引き寄せるように段折り

77

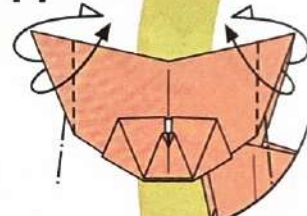

かぶせ折り

76

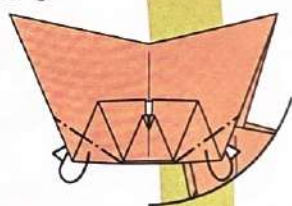

カドを後ろへ折る

75

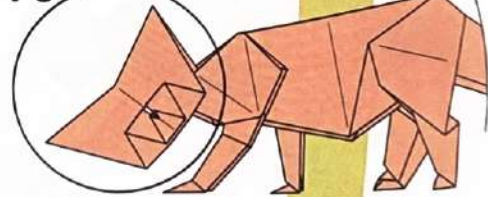

74

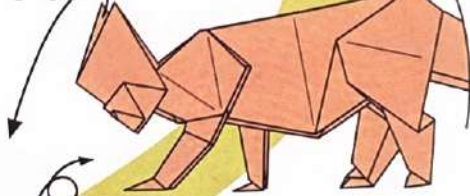

奥のカドをかるくひろげる
平らにはならない

73

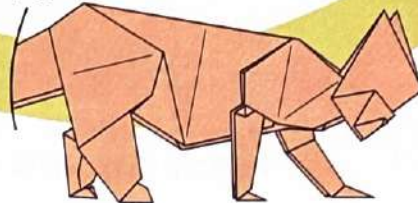

72

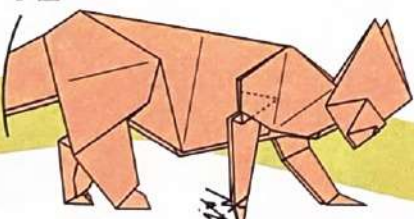

両側で斜めに段折り

できあがり

全体の形を整える

83

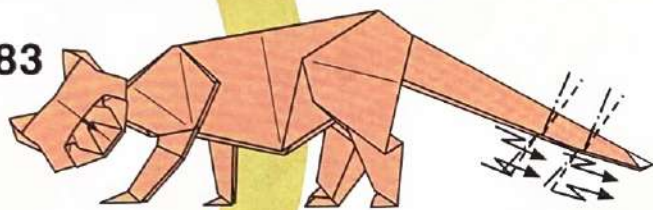

両側で斜めに段折り

フチを内側に折り込む

82

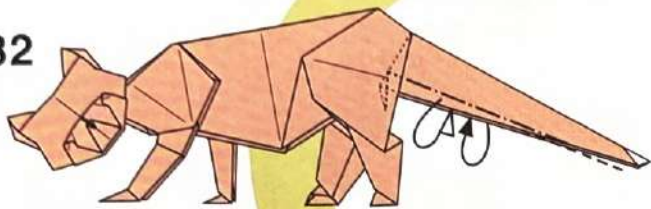

81

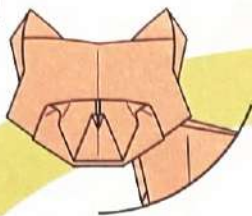

80

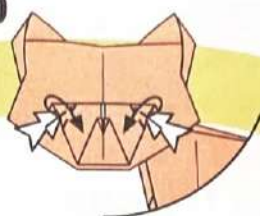

かるくひろげて
つぶすように折って
目を作る

79

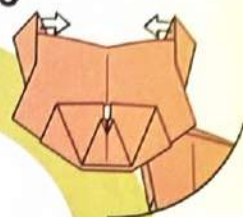

耳をひろげる

78

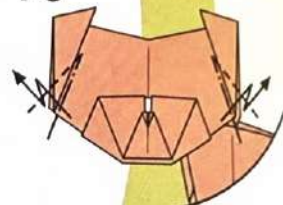

引き寄せるように段折り

77

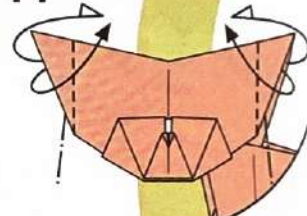

かぶせ折り

76

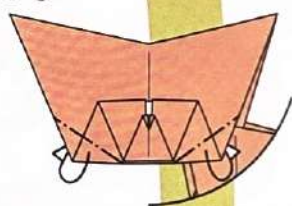

カドを後ろへ折る

75

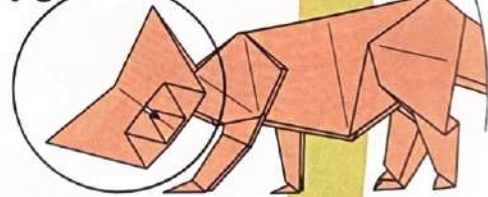

74

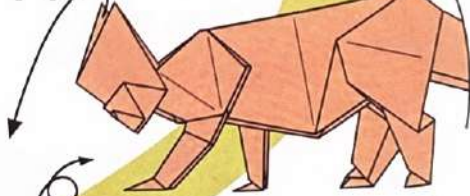

奥のカドをかるくひろげる
平らにはならない

73

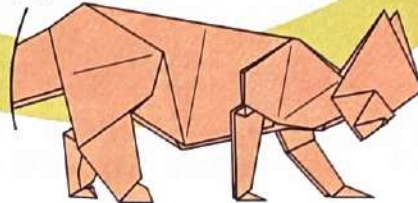

72

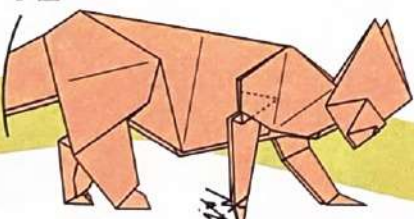

両側で斜めに段折り

できあがり

全体の形を整える

83

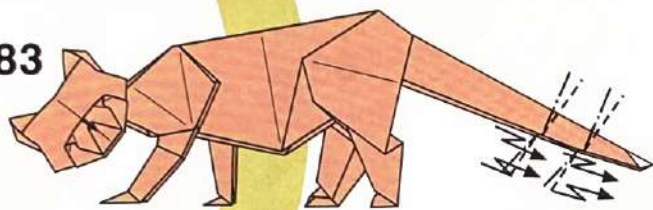

両側で斜めに段折り

フチを内側に折り込む

82

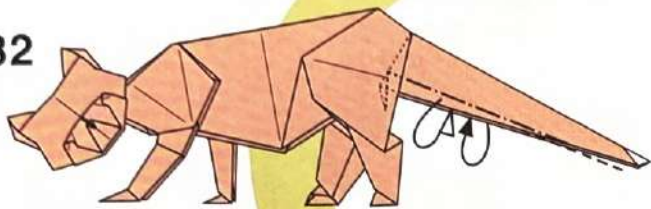



Black and White Cat

白黒ねこ

Design	デビッド・ブリル David Brill
Paper	正方形1枚(20×20cm推奨)
Level	🐾 🐾 🐾 🐾 🐾
Photo	P.006

作者引い
正三角形を使った
構造の作品
脚や尾をアレンジして
動きをつけてみよう

白黒ねこ

展開図

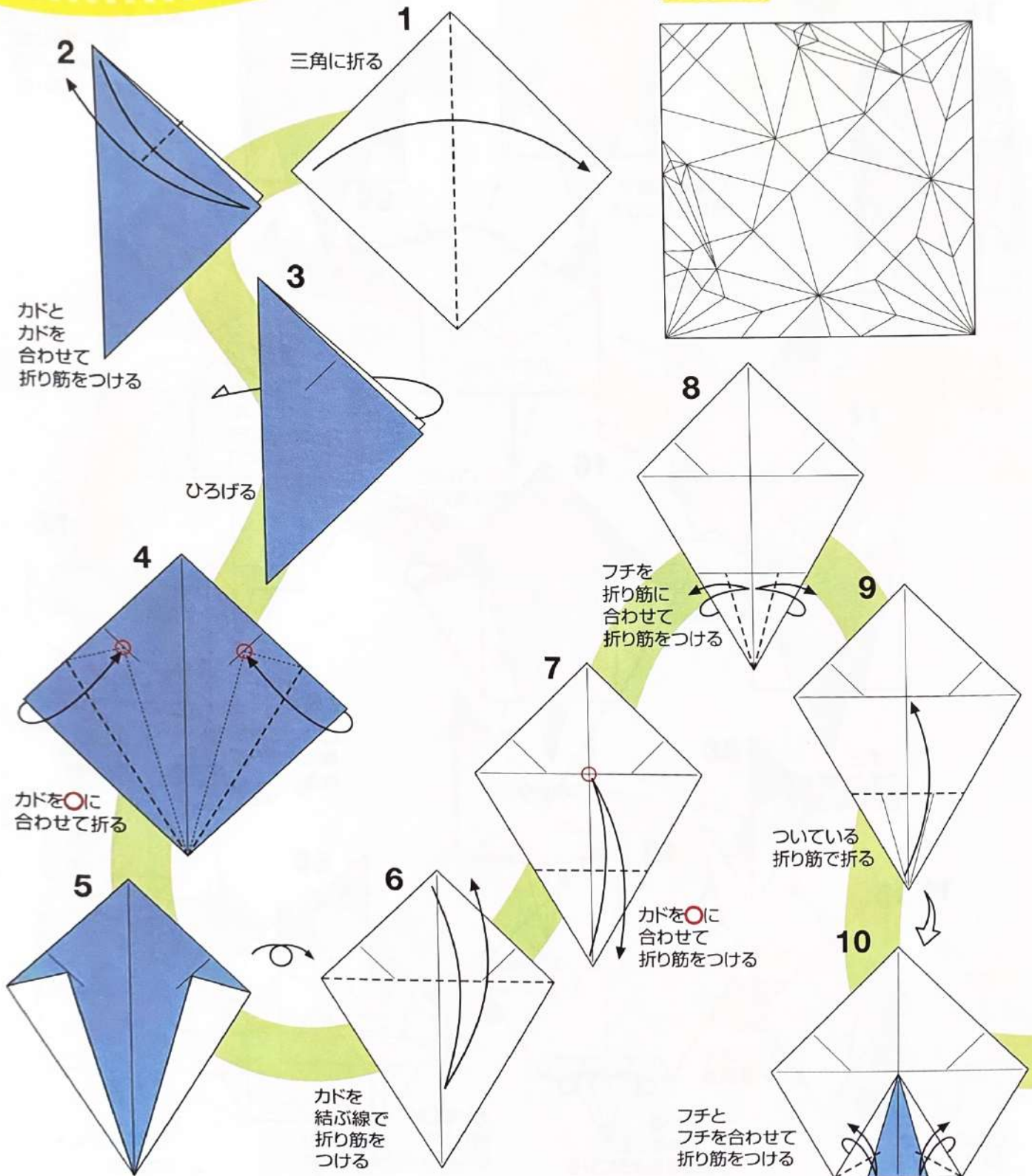
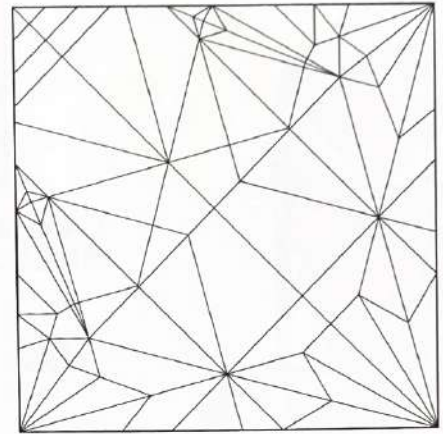

○を結ぶ線で
折り筋をつける

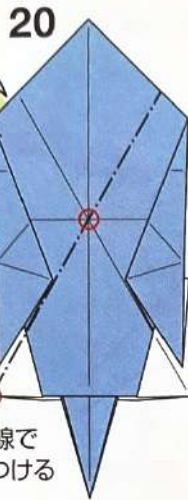
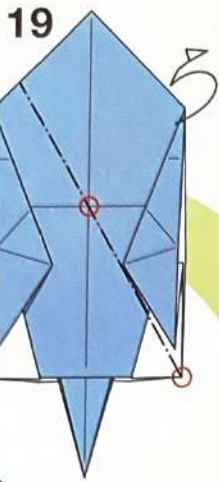

○を結ぶ線で
折り筋をつける

○のところ
が合うように
する

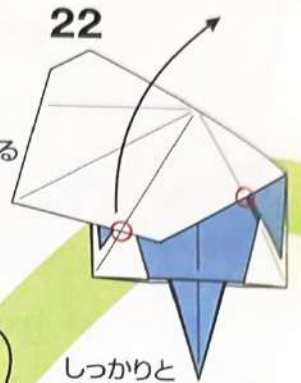

しっかりと
折り筋をつけてから
戻す

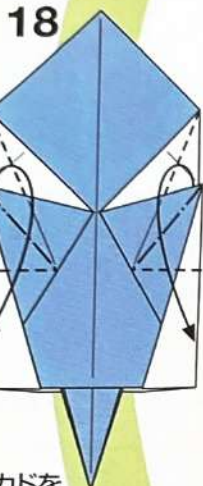

カドを
つまむように
折る

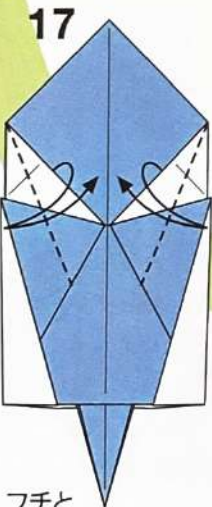

フチと
フチを合わせて
折り筋をつける

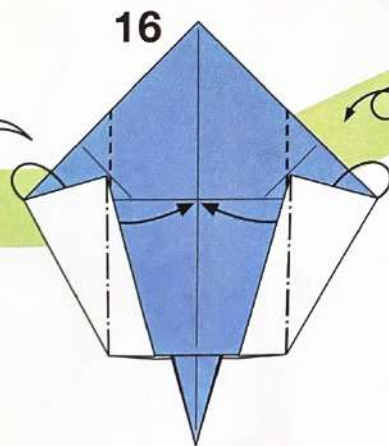

中わり折り

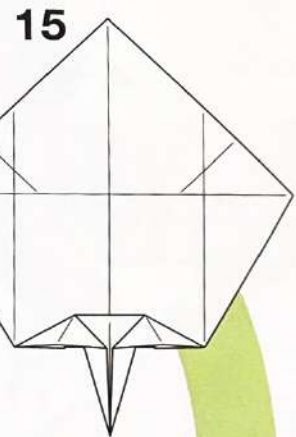

○のところ
が
用紙のカドに
なる

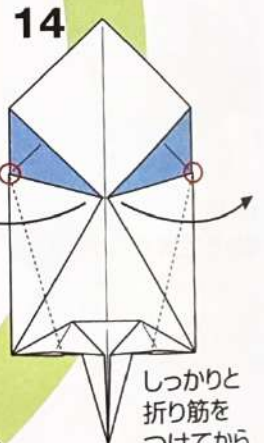

しっかりと
折り筋を
つけてから
戻す

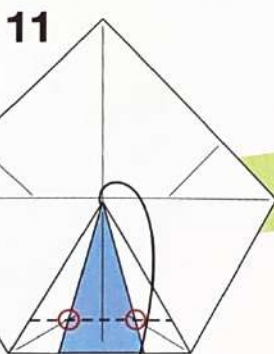

○を結ぶ線で
カドを下へ折る

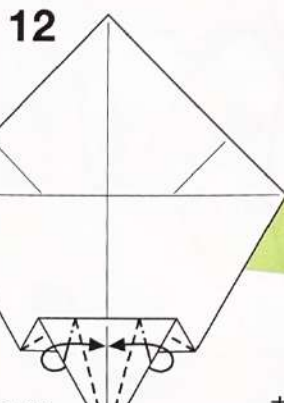

ついている
折り筋を使って
引き寄せるように折る

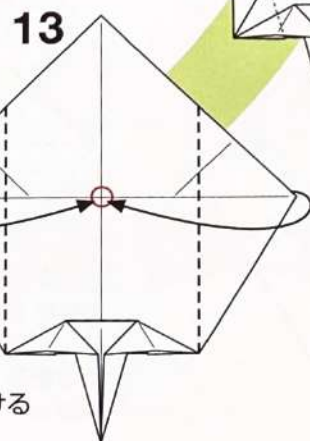

カドを○に
合わせて
折り筋をつける

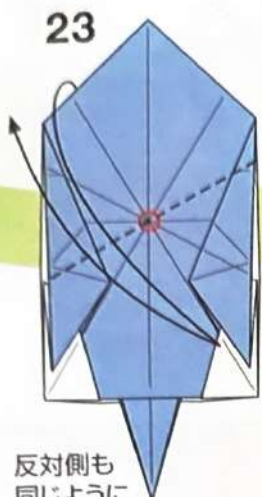

23
反対側も
同じように
折り筋をつける

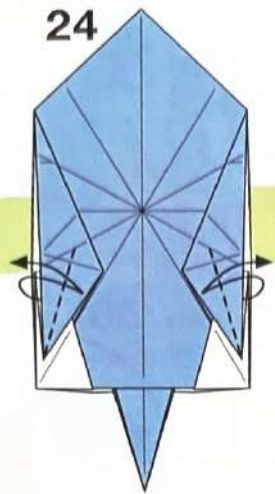

24
フチとフチを合わせて
折り筋をつける

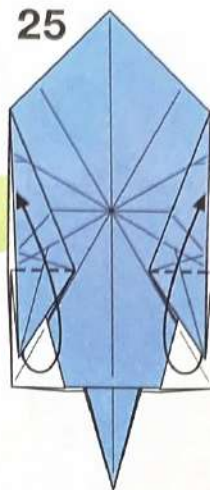

25
カドを上へ折る

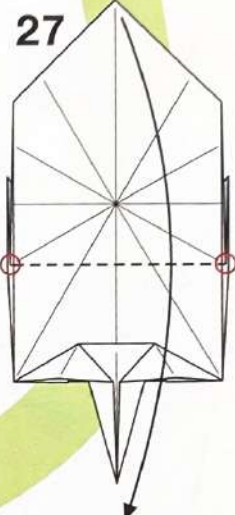
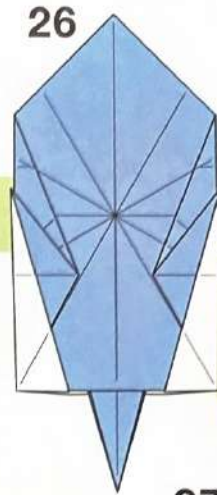

27

○のところで
カドを下へ折る



29
ついている
折り筋を使って
カドを内側に
折り込む

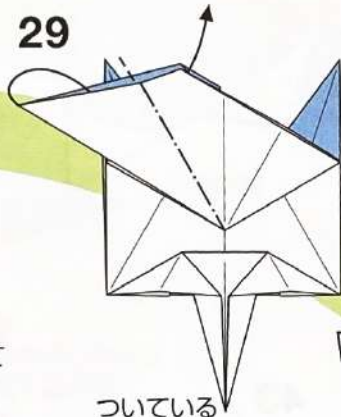

30
ついている
折り筋で中わり折り

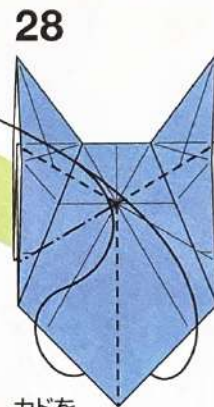

31
カドを
つまむように折る

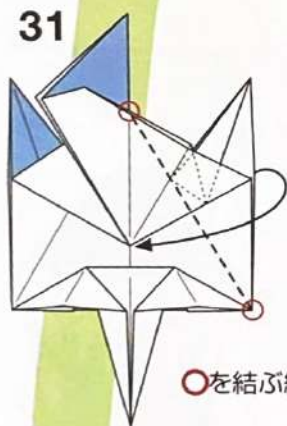

○を結ぶ線で折る

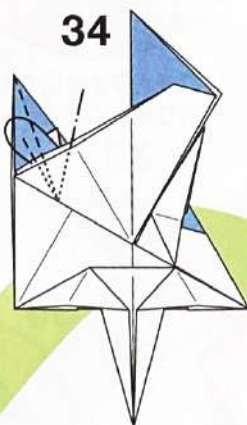

33
反対側も30~32と
同じように折る

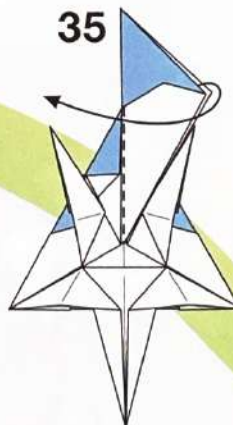

34
手前の1枚を
反対側へ折る



35
カドを
つまむように折る

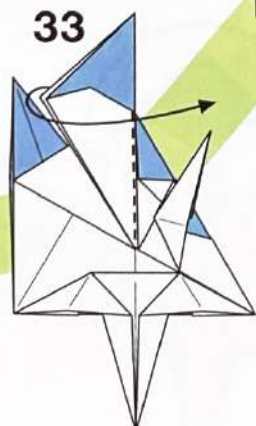

36
カドを反対側へ折る

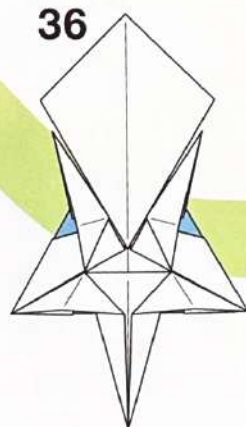

47

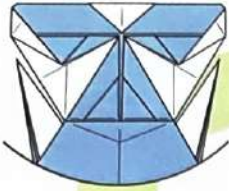

48

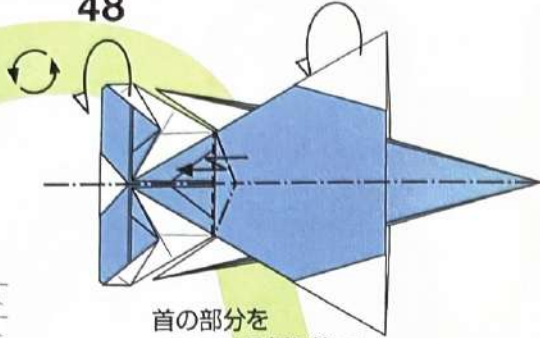

首の部分をついている折り筋で段折りしながら全体を半分に折る

51

図のように折り筋をつける

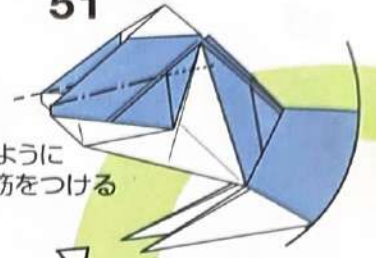

46

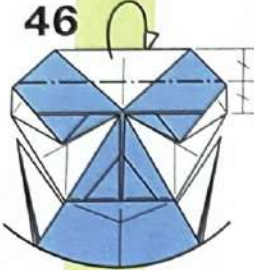

半分の幅でフチを後ろへ折る

50

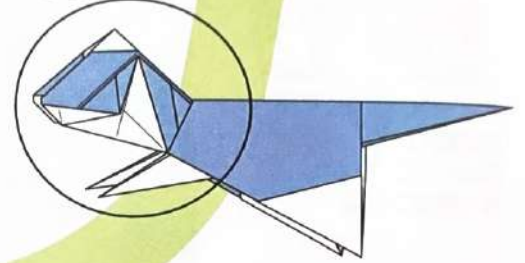

49

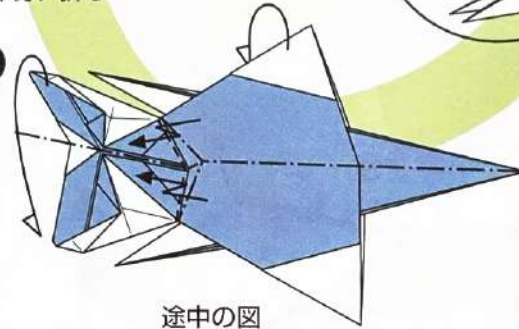

途中の図

45

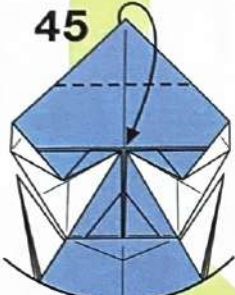

カドとカドを合わせて折る

44

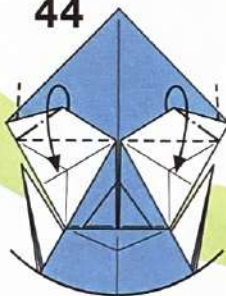

内側をひろげてつぶすように折る

43

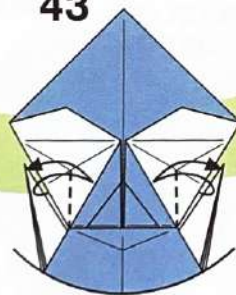

フチとフチを合わせて折り筋をつける

42

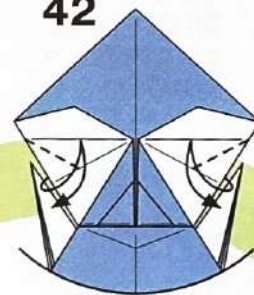

フチを折り筋に合わせて折り筋をつける

41

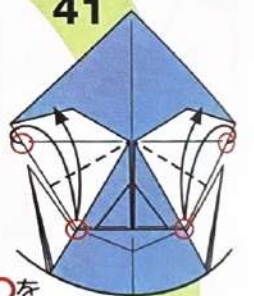

○と○を合わせて折り筋をつける

37

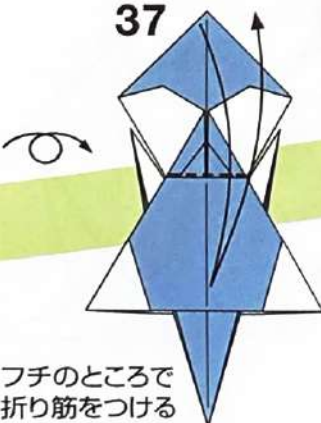

フチのところで折り筋をつける

38

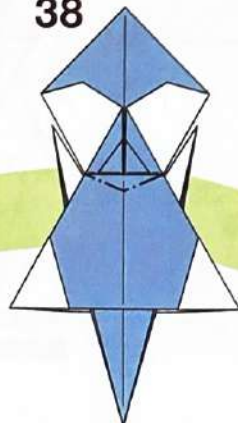

図のように山折りの折り筋をつける

39

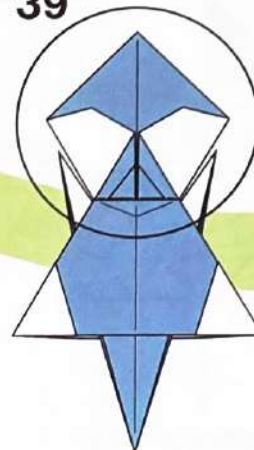

40

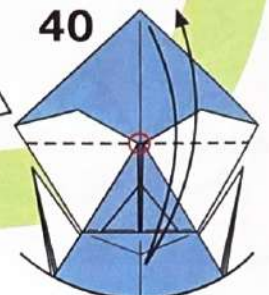

○のところで折り筋をつける

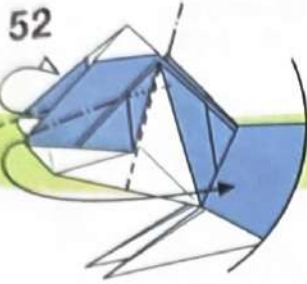

52
ついている折り筋を使って
頭を立体的にする

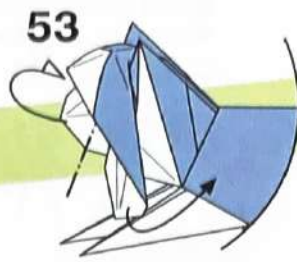

53
途中の図

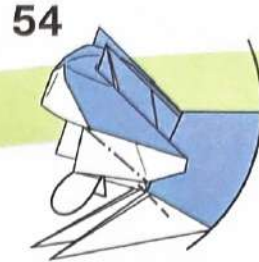

54
カドを内側に折る

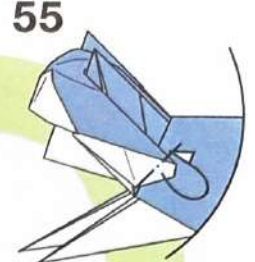

55
カドを後ろへ折る

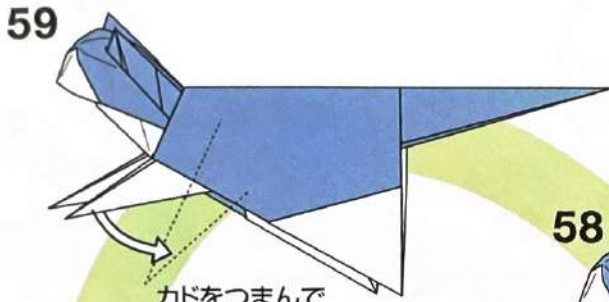

59
カドをつまんで
ずらすように折る



56
後ろのすき間に
差し込んで留める

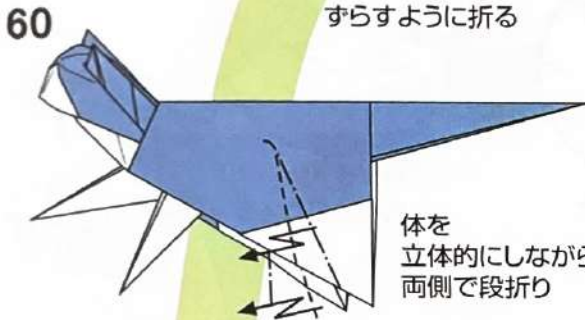

60
体を
立体的にしなが
ら両側で段折り

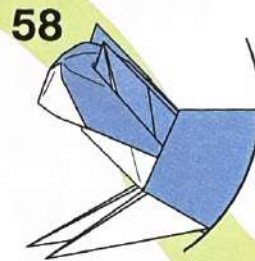

58

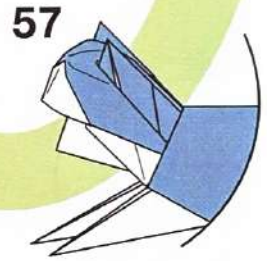

57
反対側も54~56と
同じように折る

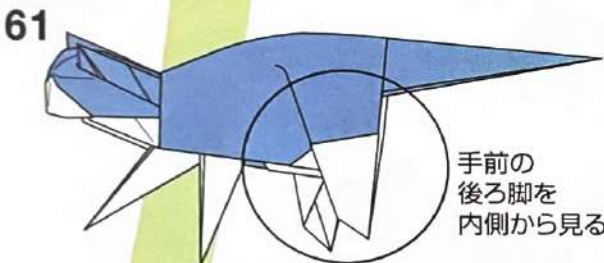

61
手前の
後ろ脚を
内側から見る

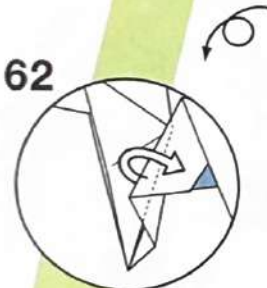

62
後ろのフチを
手前に出す

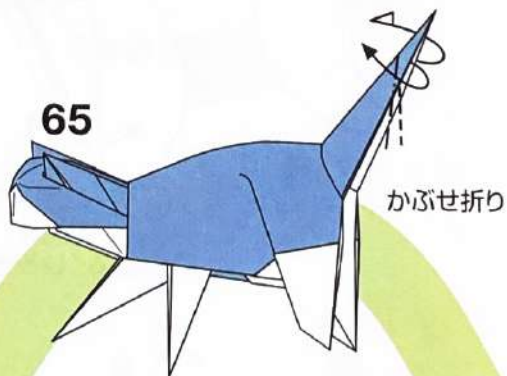

65
かぶせ折り

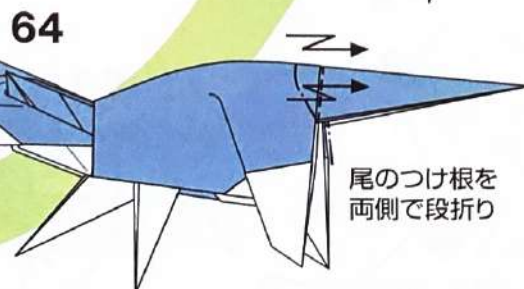
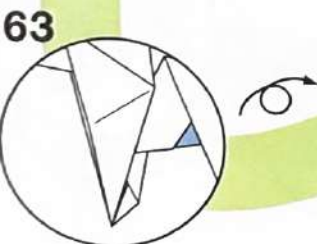

64
尾のつけ根を
両側で段折り

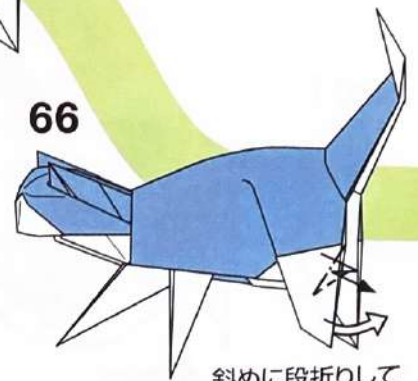

66
斜めに段折りして
形を整える

折り図で紹介している形は一例です。
 実際の猫の動きを考え、いろいろな形に
 仕上げてください。

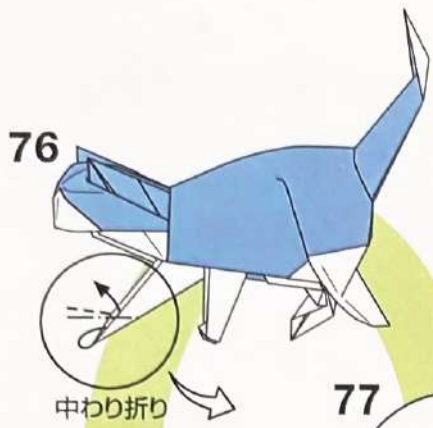

76

中わり折り

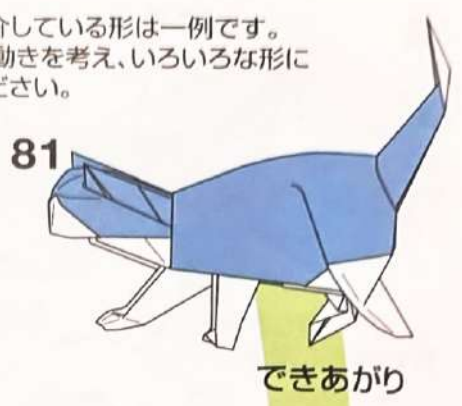

81

できあがり

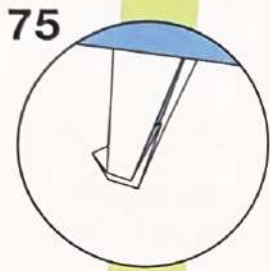

75



77

かるくひろげる



80

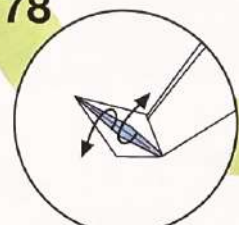

78

フチをひろげて
立体的にする



79

カドの先を
内側に折り込む



74

閉じるように
折りたたむ

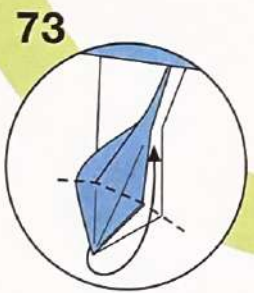

73

カドをついている
折り筋で折る

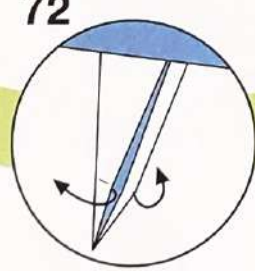

72

カドの先を
かるくひろげる

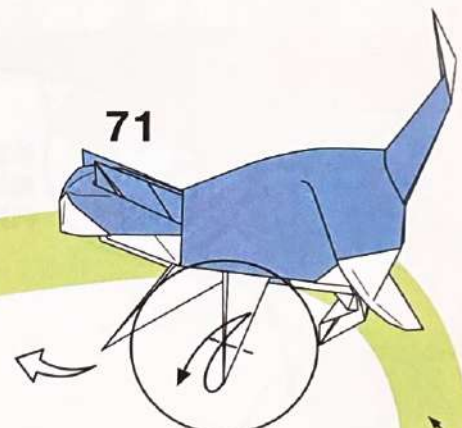

71

カドの先を折って
折り筋をつける

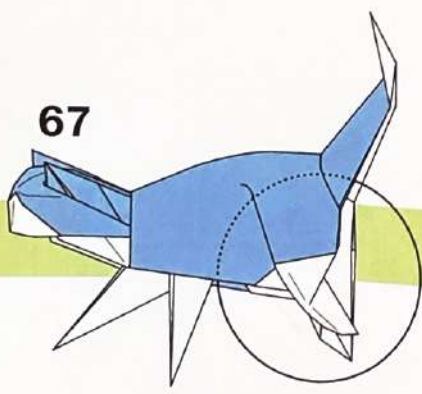

67

反対側の
後ろ脚を見る

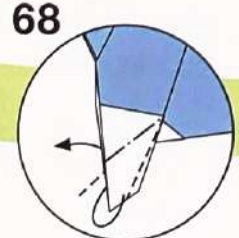

68

ずらすように
中わり折り

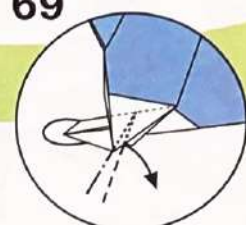

69

中わり折り

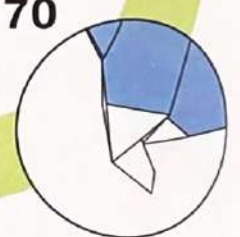

70

バリエーション 口の作り方

46の形からはじめる

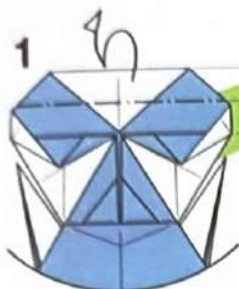

1
半分の幅で
折り筋をつける

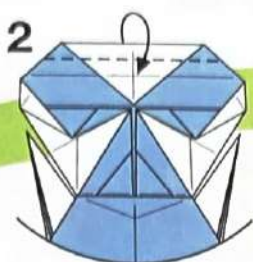

2
フチを折り筋に
合わせて折る

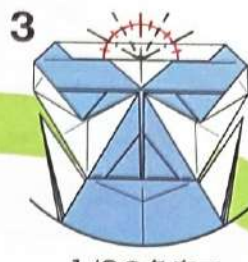

3
1/3の角度で
折り筋をつける

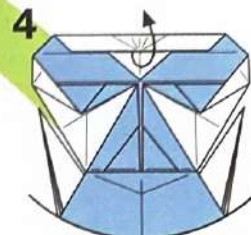

4
フチをひろげる



5
図のように
折り筋をつけ直す

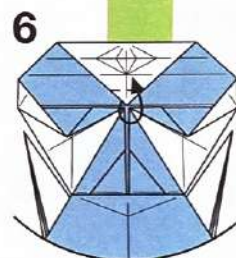

6
カドを折り筋に
合わせて折る



7

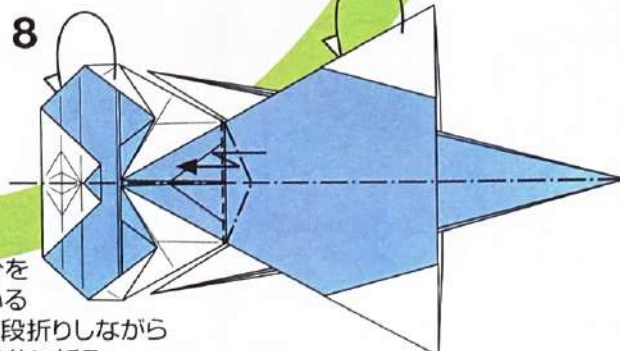

8
首の部分をついている
折り筋で段折りしながら
全体を半分に折る



9
ついている
折り筋で
■の部分
押し込むように
折りたたむ

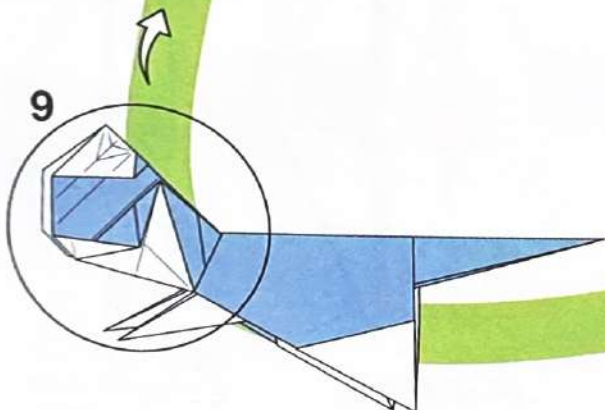

10
途中の図1

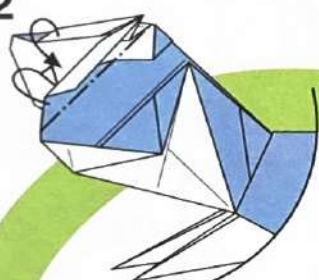

11
途中の図2
内側に折り込む

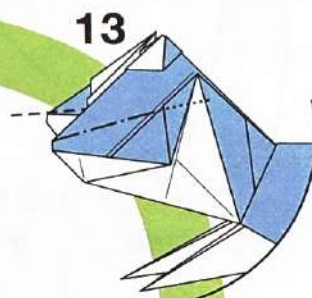

12
51からと
同じように折る

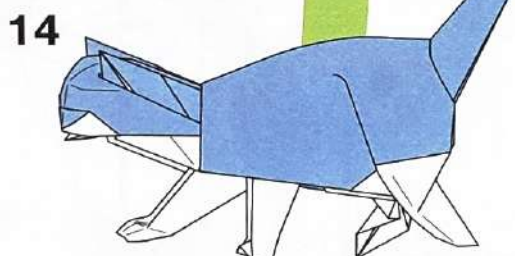

13
できあがり



Persian Cat

ペルシャ猫

Design	勝田 恭平 Katsuta Kyohei
Paper	正方形1枚 (35×35cm推奨)
Level	🐾 🐾 🐾 🐾 🐾
Photo	P.007

顔の表現が
肝心な作品
細かい折り
丁寧にこなしていこう

展開図

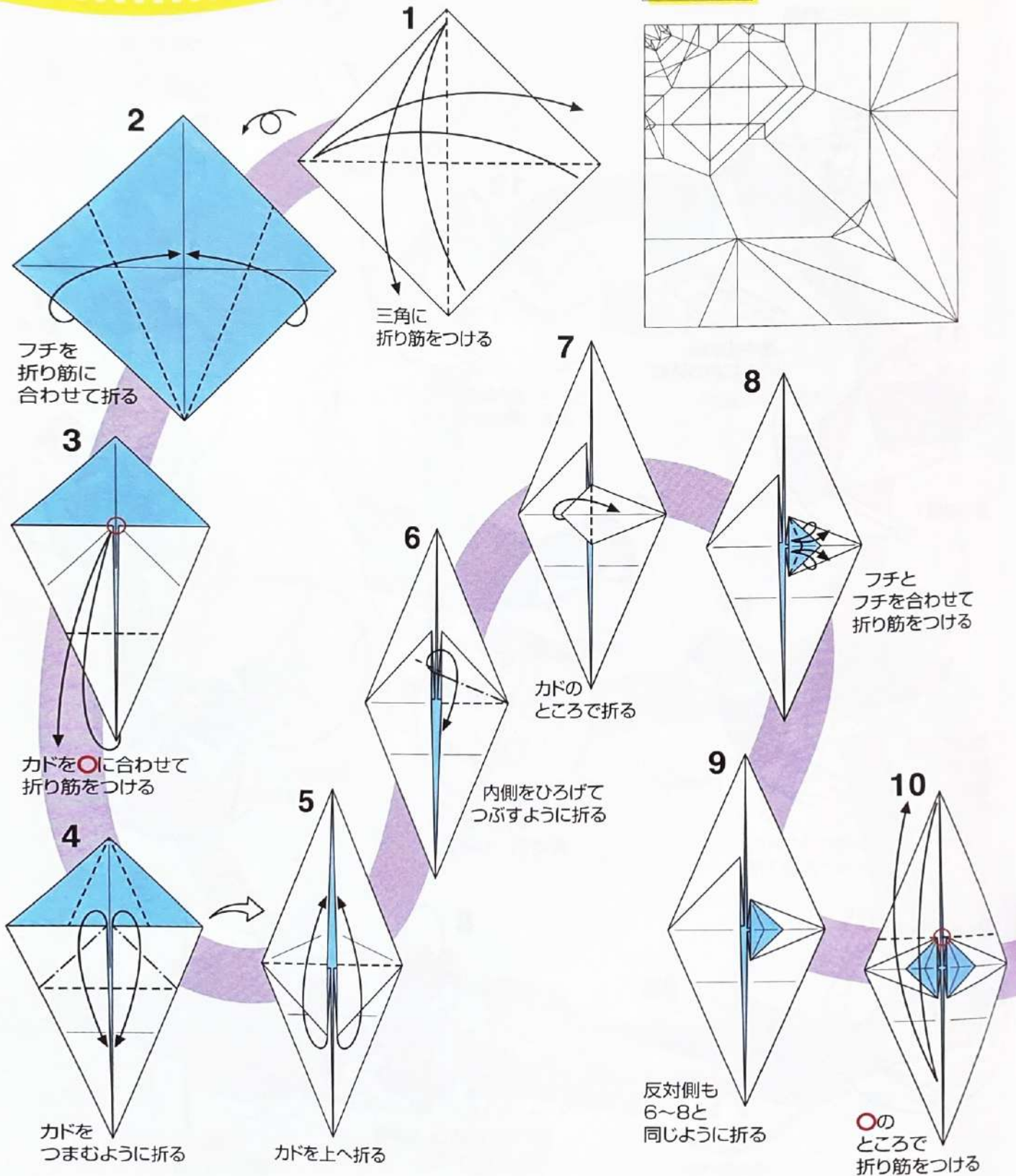
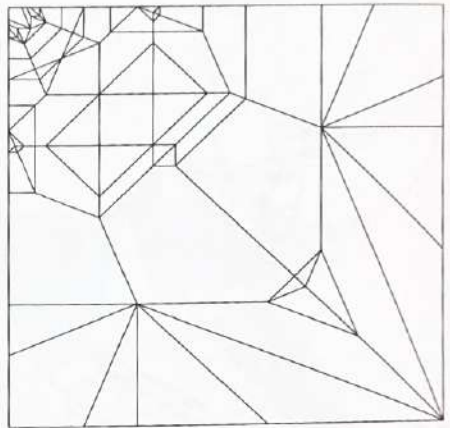

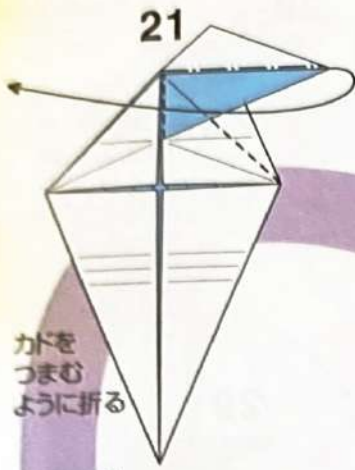

カドをつまむように折る

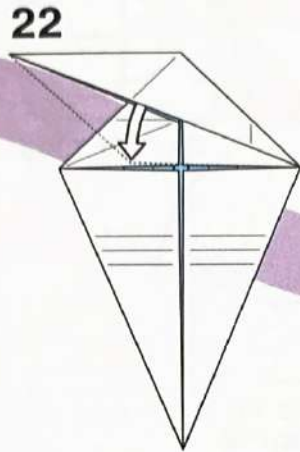

内側の部分を引き出す

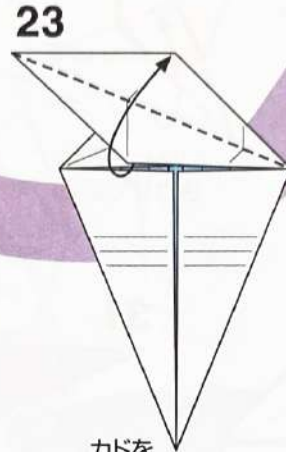

カドをついている折り筋で折る

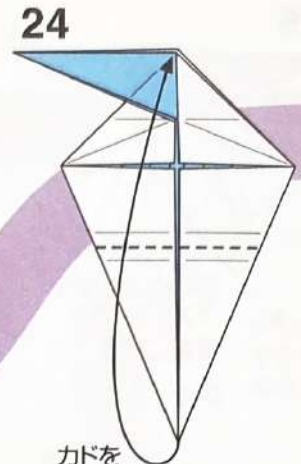

カドをついている折り筋で上へ折る

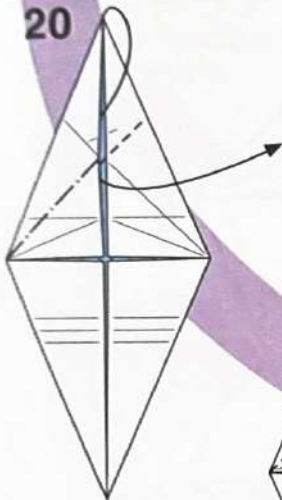

つけた折り筋で中わり折り

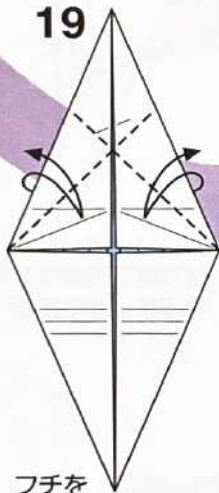

フチを折り筋に合わせて折り筋をつける

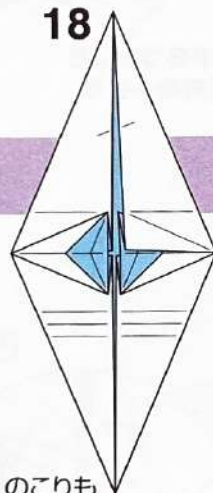

のこりも16~17と同じように折る

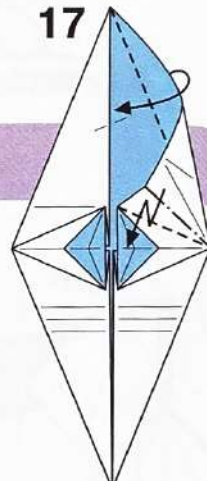

折り筋をつけ直して折りたたむ

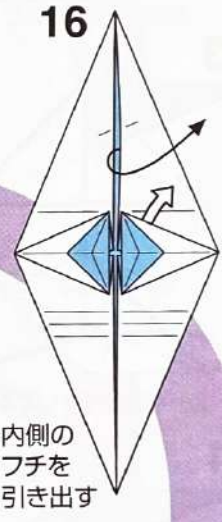

内側のフチを引き出す

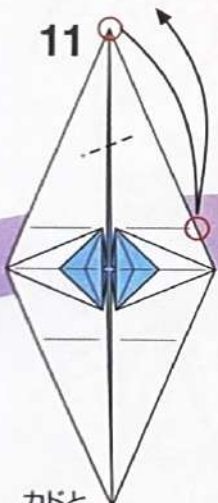

カドとカドを合わせて印をつける

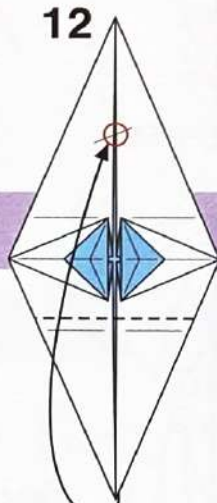

カドをつけた印に合わせて折る

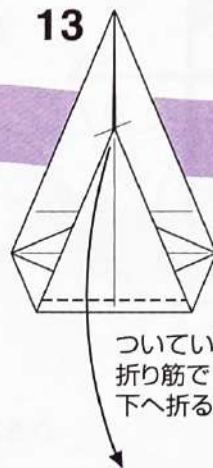

ついている折り筋で下へ折る

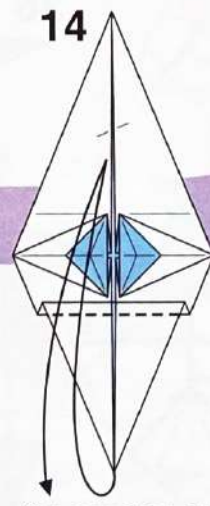

後ろのフチのところで折り筋をつける

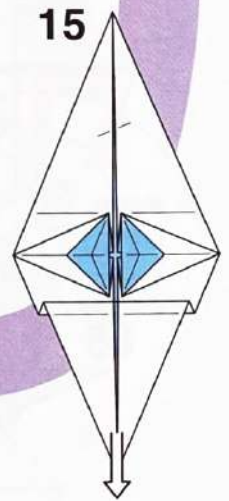

カドを戻す

25



○のところから
フチに対して
垂直に折る

26

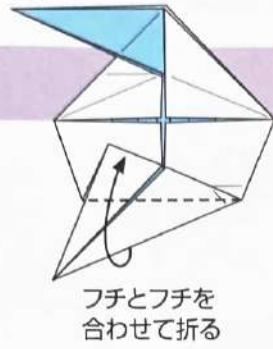

フチとフチを
合わせて折る

27

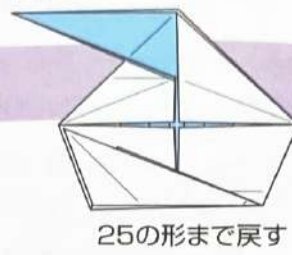

25の形まで戻す

28



反対側も
25~27と
同じように折る

29

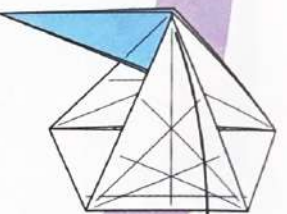

カドを
戻す

32

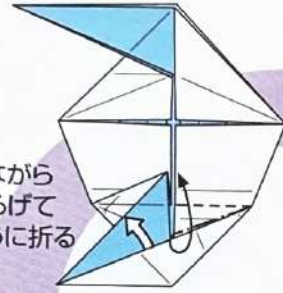

フチを
引き出しながら
内側をひろげて
つぶすように折る

31

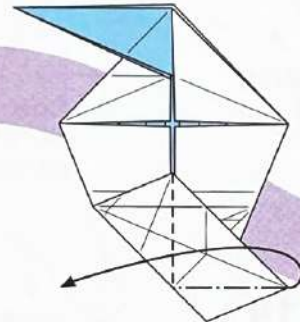

カドをつまんで
反対側へ折る

30

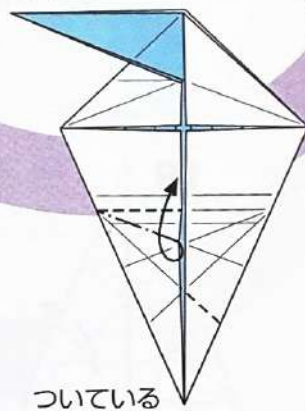

ついている
折り筋で内側をひろげて
つぶすように折る

33

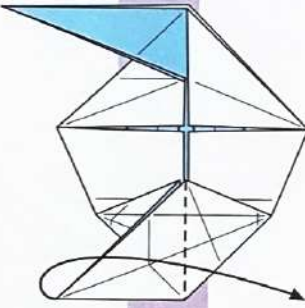

カドを反対側へ折る

34

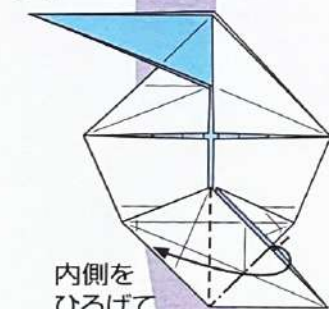

内側を
ひろげて
つぶすように折る

37

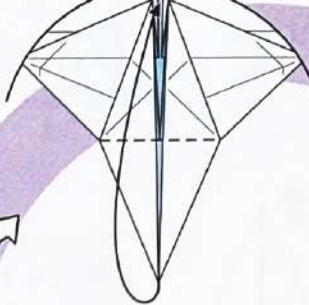

カドを上へ折る

36

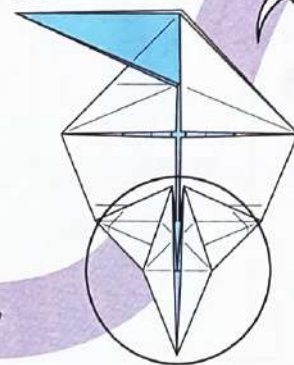

38



○のところから
フチに垂直の
折り筋をつける

35

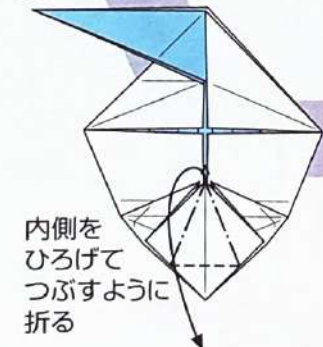

内側を
ひろげて
つぶすように
折る

39

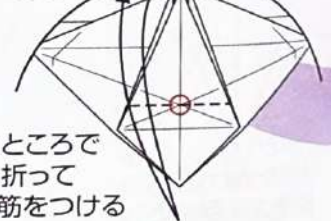

○のところで
下へ折って
折り筋をつける

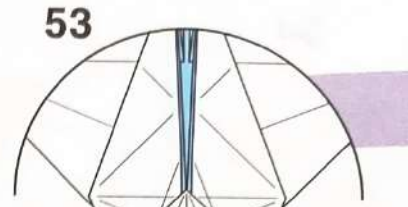

53

カドを後ろへ折る
少しだけすき間をあける

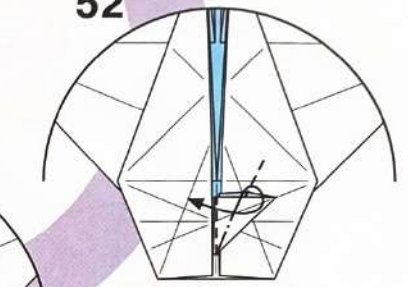

52

内側をひろげてつぶすように折る



51

カドを反対側へ折る

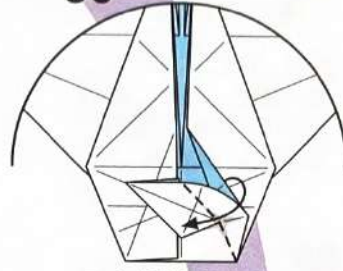

50

フチを閉じるように折りたたむ

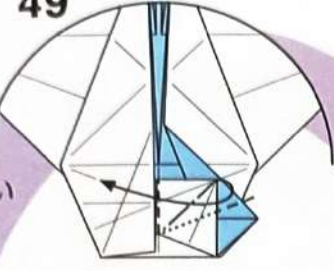

49

ついている折り筋を使ってカドをつまむように折る
平らにはならない

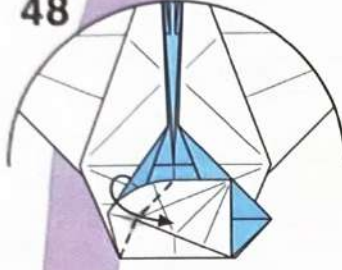

48

フチを閉じるように折りたたむ

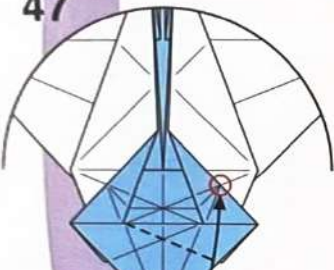

47

カドを○に合わせて折る
平らにはならない

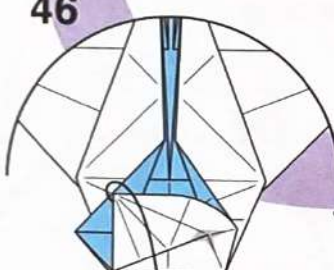

46

しっかりと折り筋をつけてから戻す

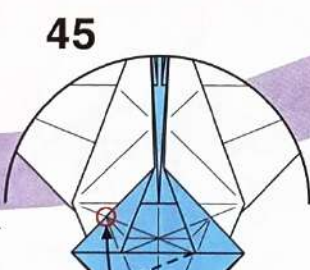

45

カドを○に合わせて折る
平らにはならない

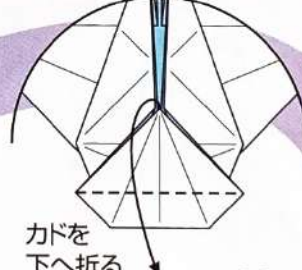

44

カドを下へ折る

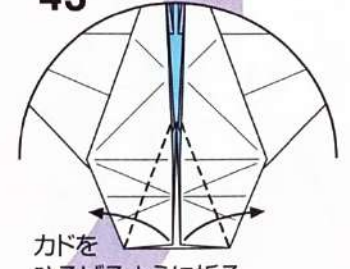

43

カドをひろげるように折る

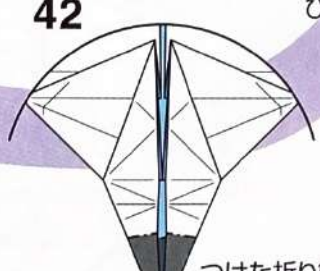

42

つけた折り筋でカドを内側に沈めるように折る

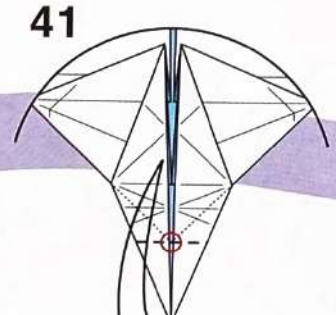

41

後ろのカドのところ
折り筋をつける

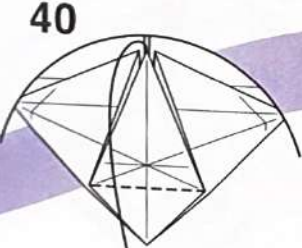

40

カドを下へ折る

54

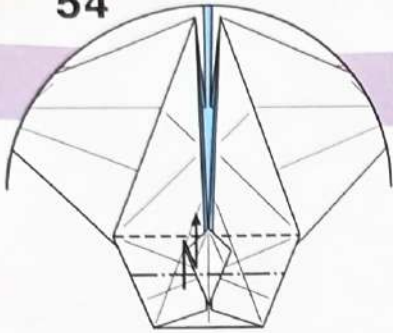

ついている折り筋で
かるく起こすように
段折り
立体になる

55

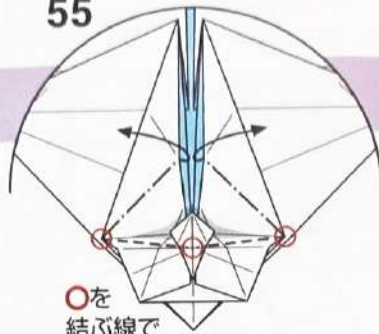

○を
結ぶ線で
手前の1枚をひろげて
つぶすように折る

56

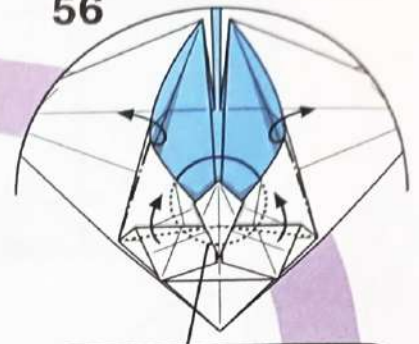

裏から見た図

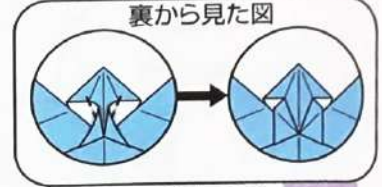

途中の図
裏側を図のように
つぶしながら
ついている折り筋で
平らに折りたたむ

58



折り筋を
中心に合わせて
ずらすように折る

57



フチを
折り筋に合わせて
折り筋をつける

59

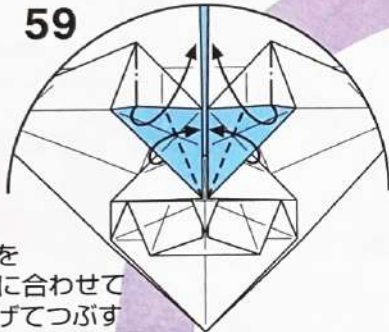

フチを
中心に合わせて
ひろげてつぶす
ように折る

60

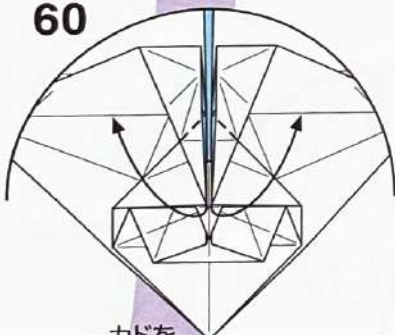

カドを
反対側へ折る

63

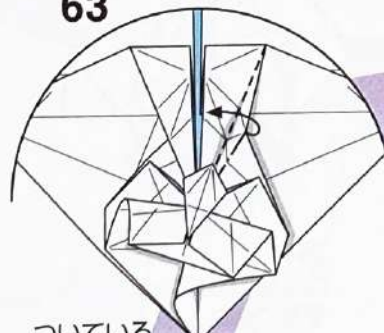

ついている
折り筋で引き出した部分を
手前に折りたたむ

64

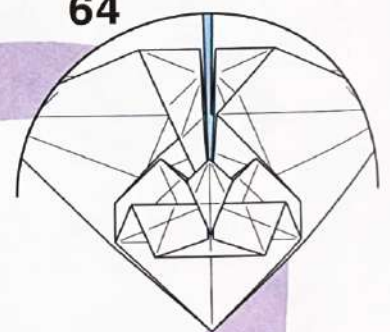

反対側も62~63と
同じように折る

61

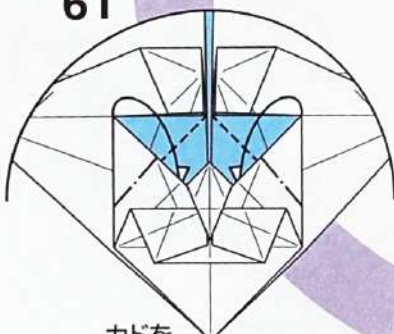

カドを
内側に折り込む

62



内側の
部分を引き出す
平らにはならない

65

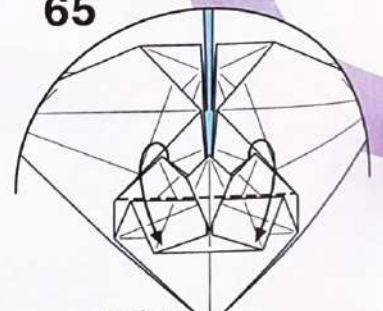

フチの
ところで下へ折る

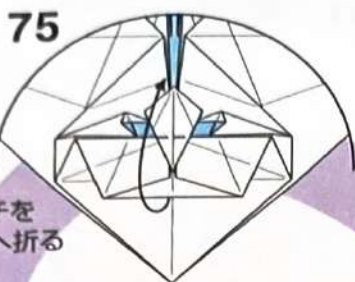

フチを上へ折る

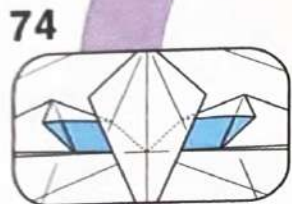

ここで折る角度や大きさを表情が大きく変わる

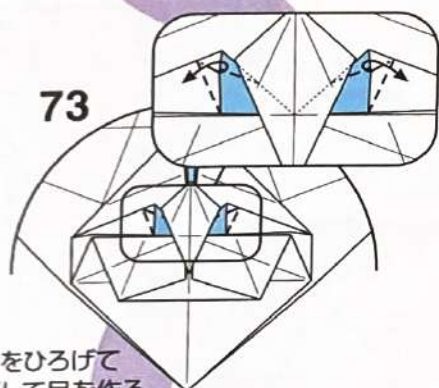

フチをひろげてつぶして目を作る

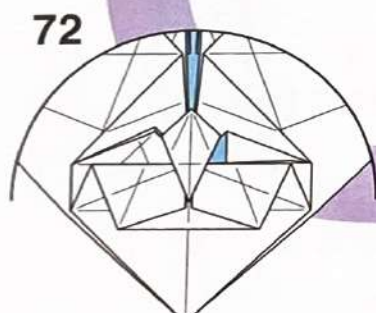

反対側も68~71と同じように折る

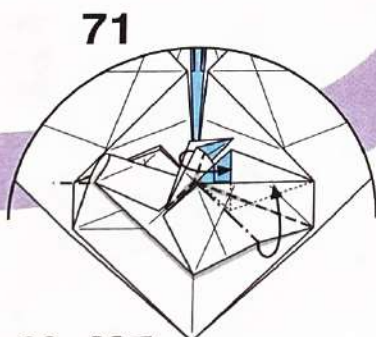

68~69でひろげた部分に戻す

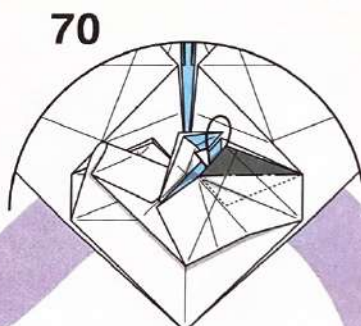

ついている折り筋でカドを1番手前のすき間に折り込む

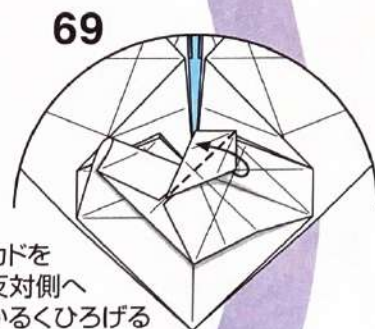

カドを反対側へかるくひろげる



手前の部分を下へずらすようにかるくひろげる
平らにはならない

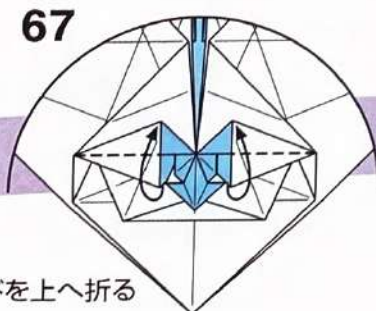

カドを上へ折る



内側をひろげてつぶすように折る

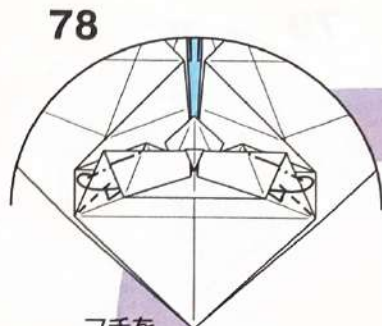

フチを内側に折り込む

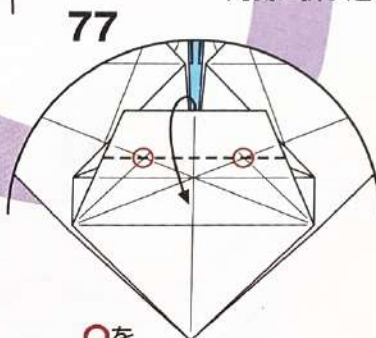

○を結ぶ線で下へ折る

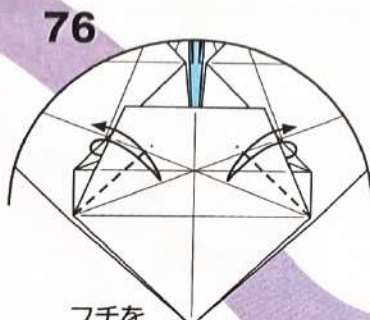

フチを折り筋に合わせて折り筋をつける

79

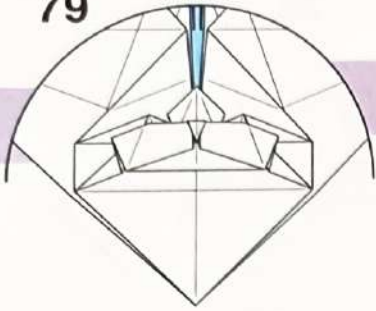

80

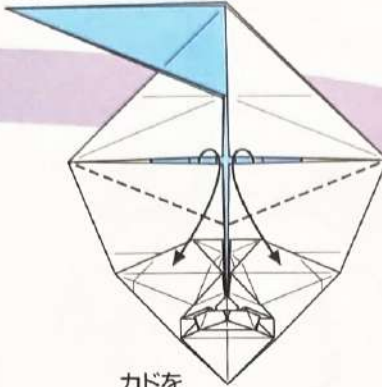

カドを
反対側へ折る

81

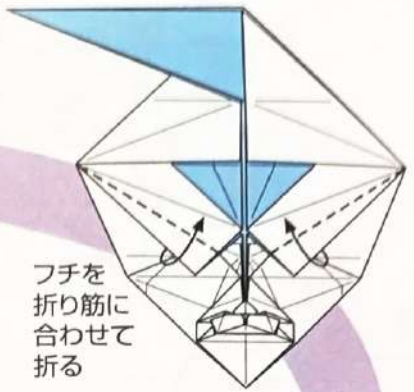

フチを
折り筋に
合わせて折る

82

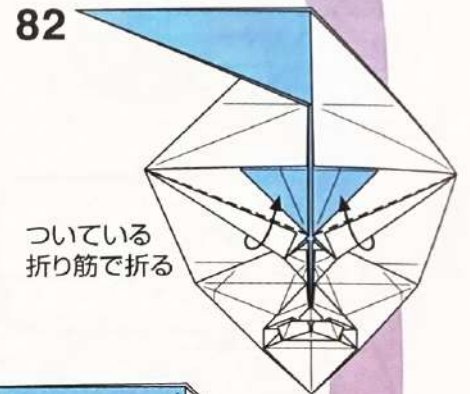

ついている
折り筋で折る

85



フチを
反対側へ倒す

84

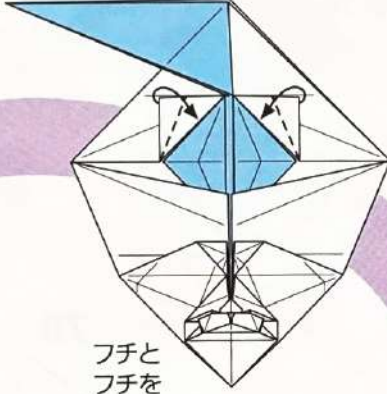

フチと
フチを
合わせて折る

83

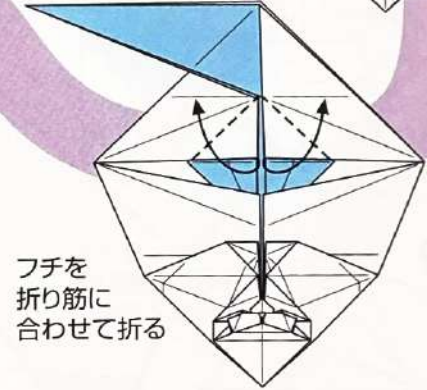

フチを
折り筋に
合わせて折る

86

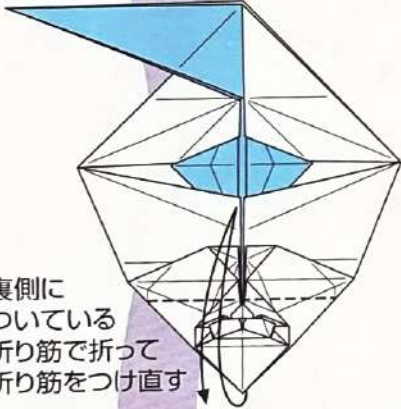

裏側に
ついている
折り筋で折って
折り筋をつけ直す

89

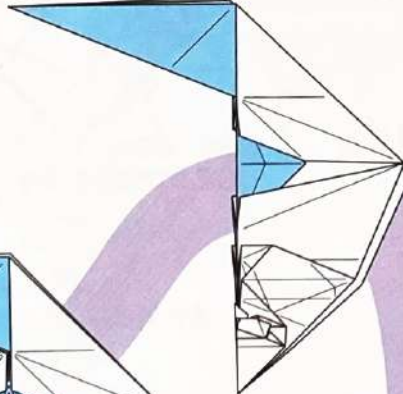

88

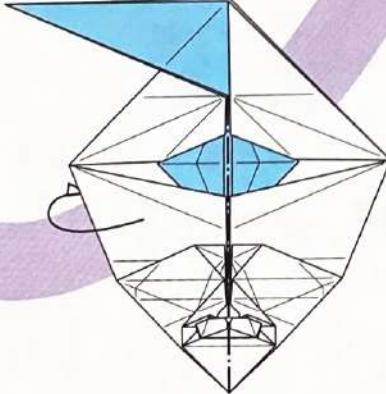

後ろへ半分に折る

87

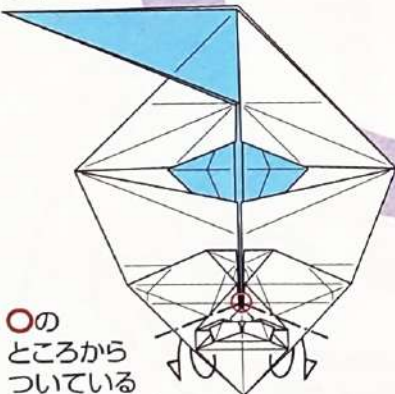

○の
ところから
ついている
折り筋を延ばして
山折りの折り筋をつける

90

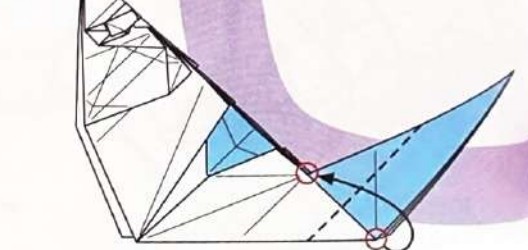

○を合わせて折る

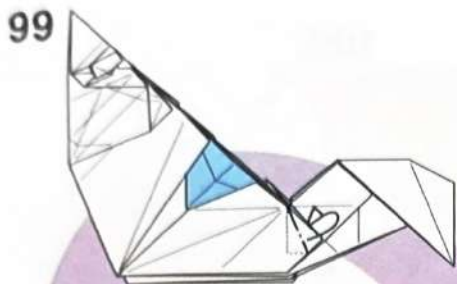

99 カドを後ろへ折る
反対側も同じように折る



102 カドを
手前の
すき間に
差し込む

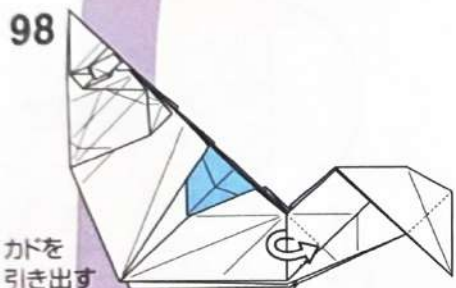

98 カドを
引き出す
反対側も同じように折る

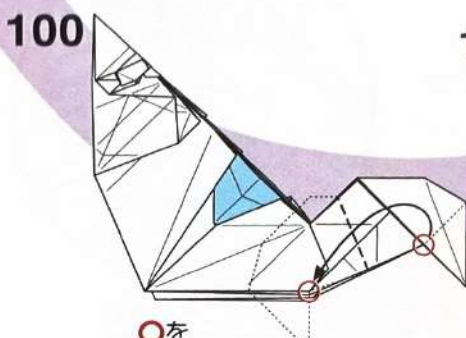

100 ○を
合わせて折る

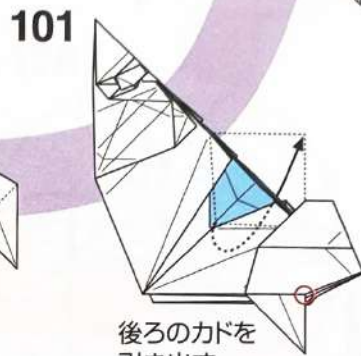

101 後ろのカドを
引き出す

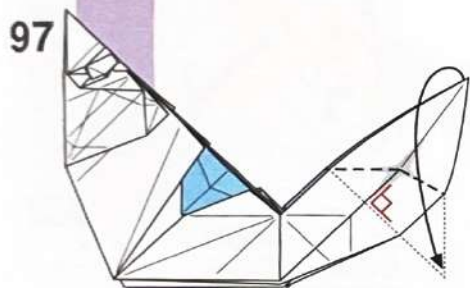

97 カドを下へ折る

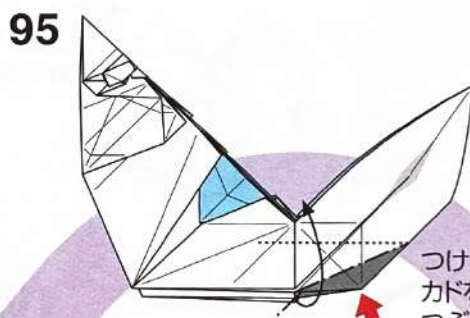

95 つけた折り筋を使って
カドをひろげて
つぶすように折る

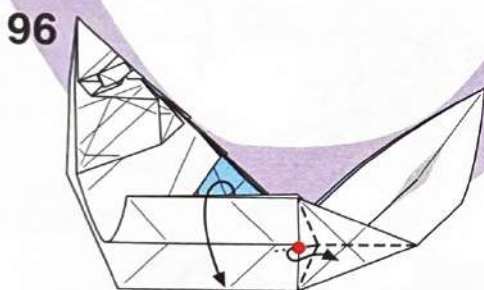

96 ●のフチを中わり折りのように
折りながら閉じるように折る

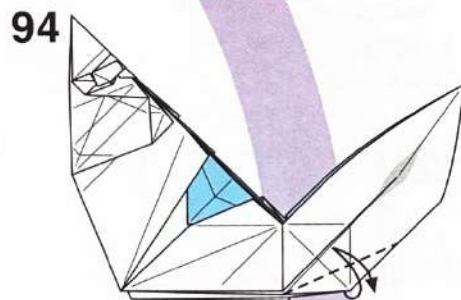

94 フチとフチを合わせて
折り筋をつける

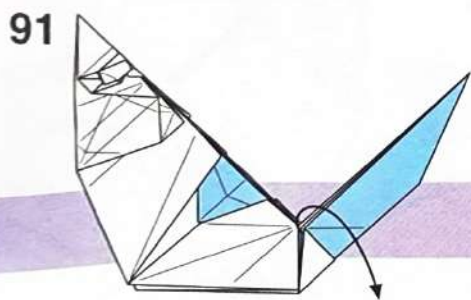

91 手前の1枚をひろげる

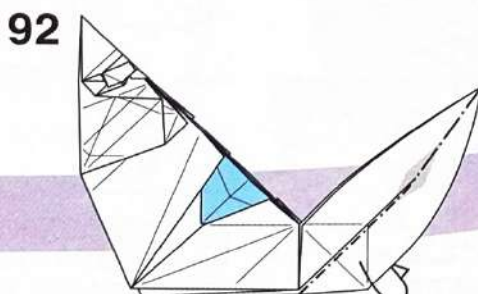

92 後ろへかぶせるように折る

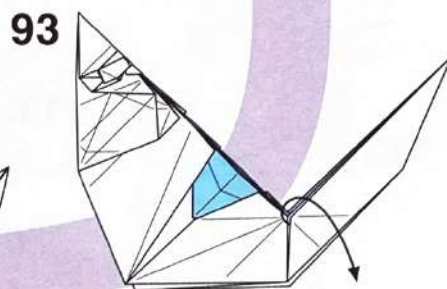

93 手前の1枚をひろげる

103

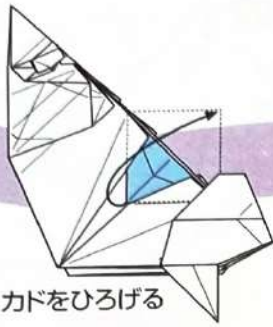

カドをひろげる

104

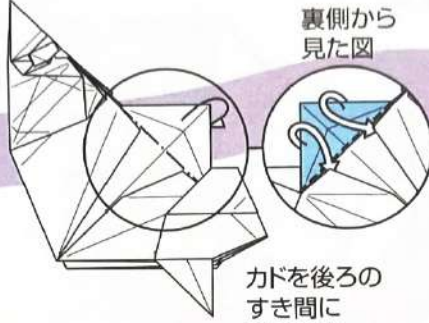

裏側から
見た図
カドを後ろの
すき間に
差し込む

105

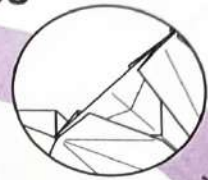

106

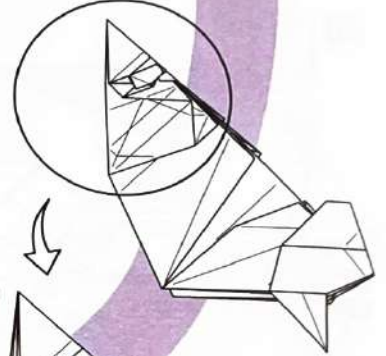

109



110



フチのところで
両側で内側に段折り

108

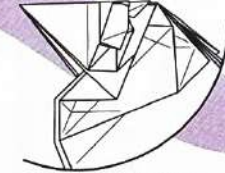

しっかりと折り筋を
つけてから戻す

107



ついている折り筋で
かぶせるように
両側で段折り

111

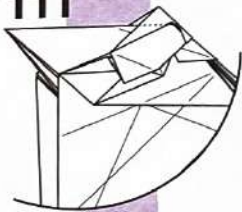

しっかりと折り筋を
つけてから戻す

116

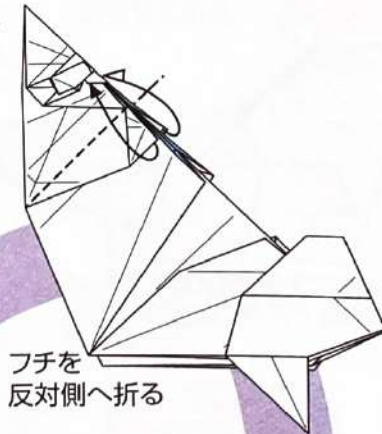

フチを
反対側へ折る

112

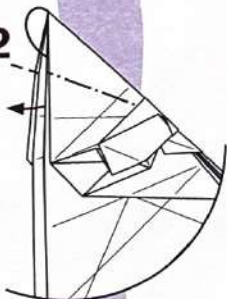

中わり折り

115



114

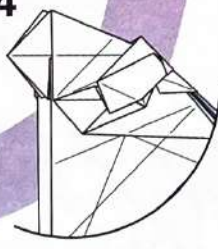

112まで戻す

113



内側の1枚を中わり折り
反対側も同じように折る

117



○を結ぶ線で
折り筋をつける

126

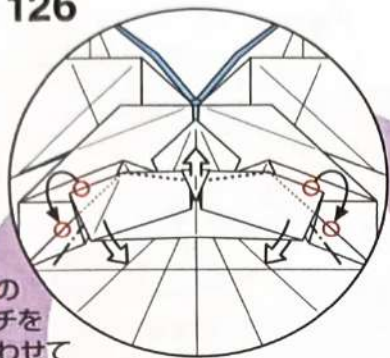

○のフチを合わせて手前の部分が立体になるように折る

129

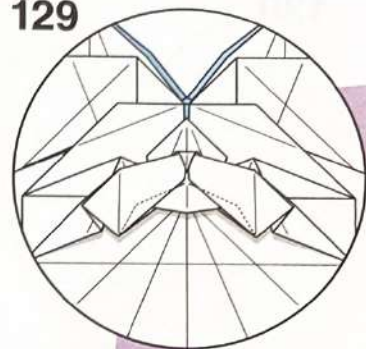

127



フチのところで斜めに段折り

128

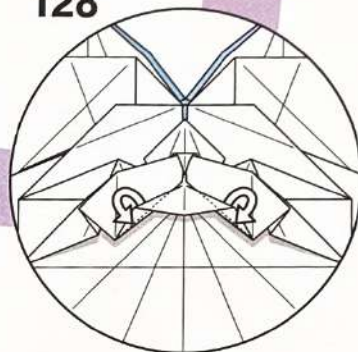

後ろのフチを手前に入れ替える

125

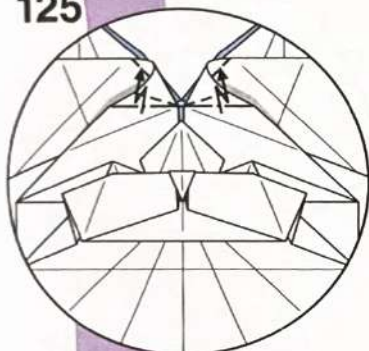

ついている折り筋を山折りにして段折り

122

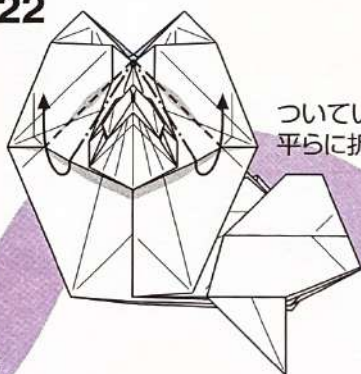

ついている折り筋で平らに折りたたむ

124

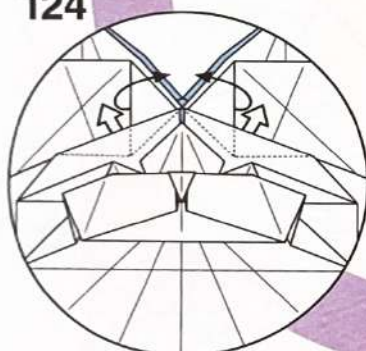

フチを引き出す

123

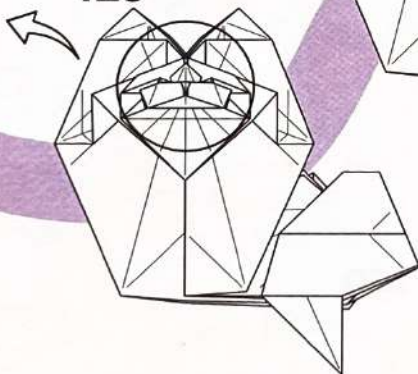

121

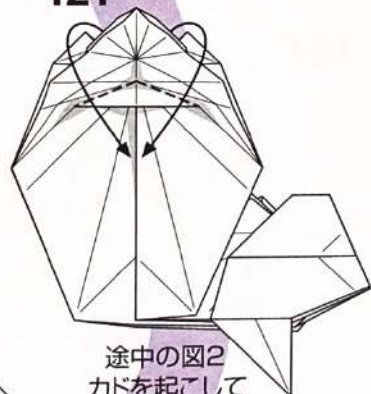

途中の図2
カドを起こして
内側を見た図

118



○のところからフチに垂直の線で折る

119

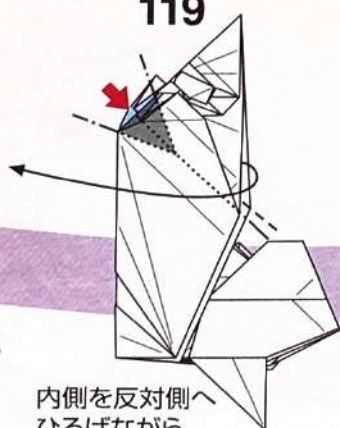

内側を反対側へひろげながら
▼の部分を押込んで
折りたたむ

120



途中の図1
矢印のすき間に
指を差し込んでつぶす
ように折る

130

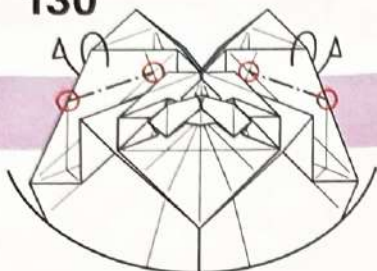

○を結ぶ線で
山折りの折り筋を
つける

131

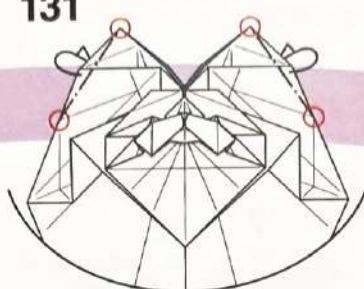

○を結ぶ線で
後ろへ折る

132

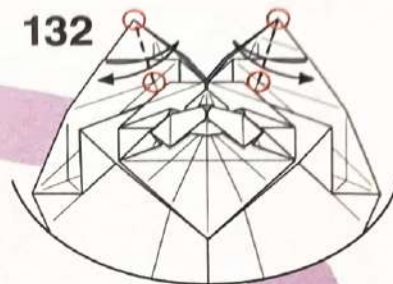

○を結ぶ線で
折り筋をつける

133

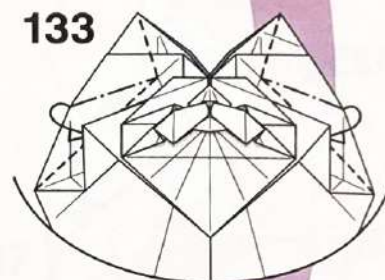

つけた折り筋で
すき間に引き寄せ
るように折る
耳が立体になる

135

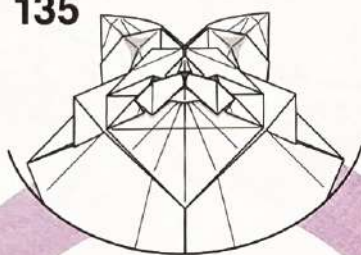

134

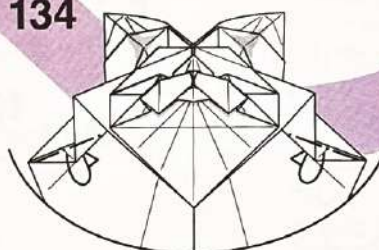

フチのところ
後ろへ折る

136

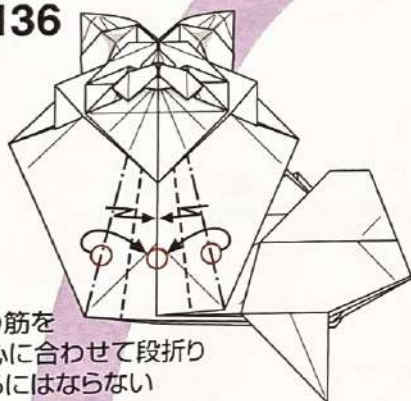

折り筋を
中心に合わせて段折り
平らにはならない

137

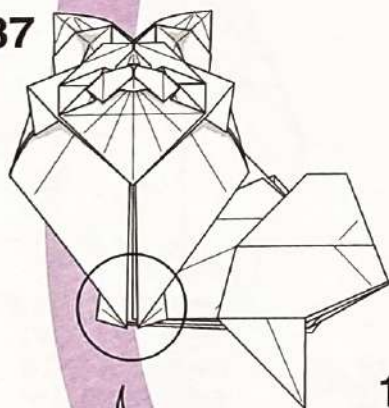

140

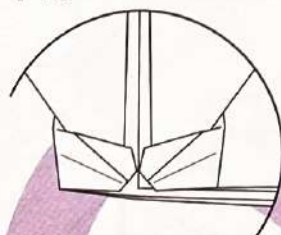

139

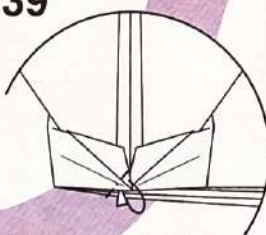

カドを後ろへ折る
反対側も同じように折る

138



斜めに浅く段折り

141

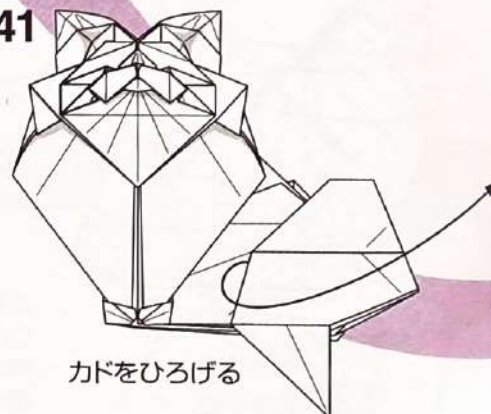

カドをひろげる

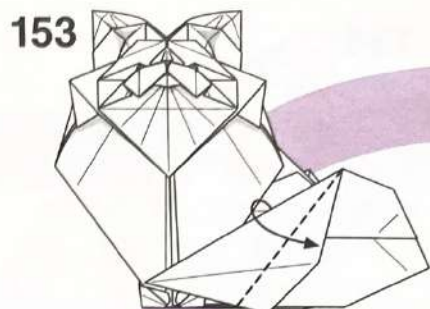

フチとフチを合わせて折る

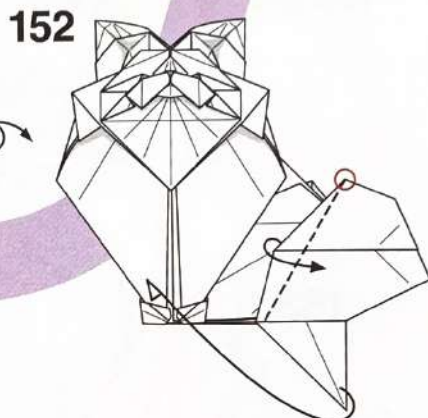

○のところから斜めに折る

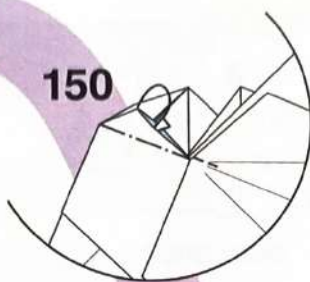

カドをすき間に折り込む

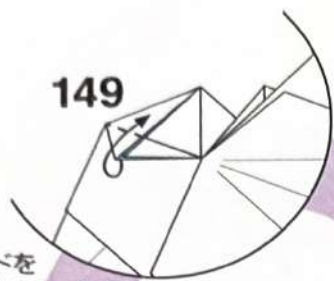
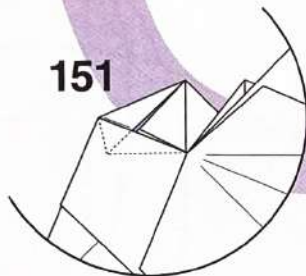

カドを反対側へ折る

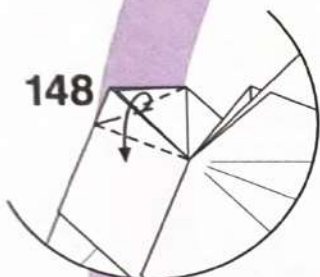

つけた折り筋を使ってひろげてつぶすように折る

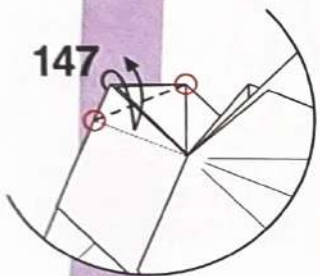

○を結ぶ線で折り筋をつける

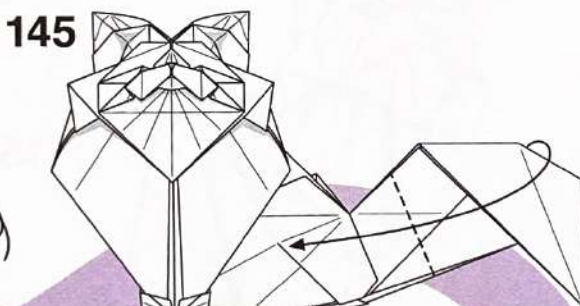

ついている折り筋折る

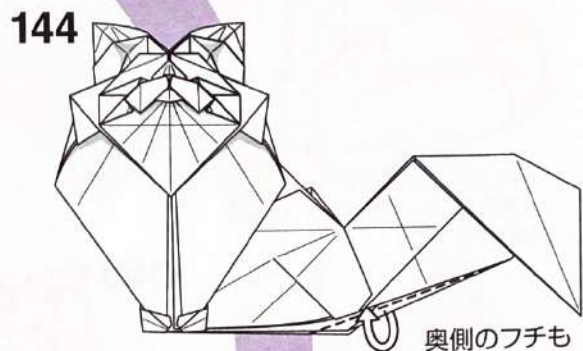
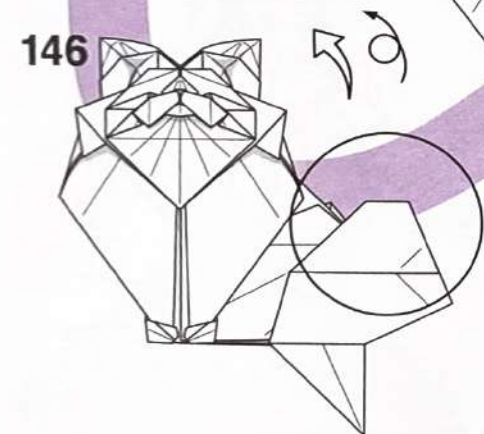

奥側のフチも内側へ折る

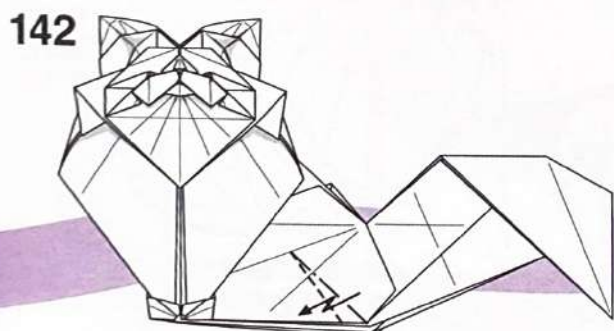

手前の部分を斜めに段折り (奥側はこの段折りはしない)

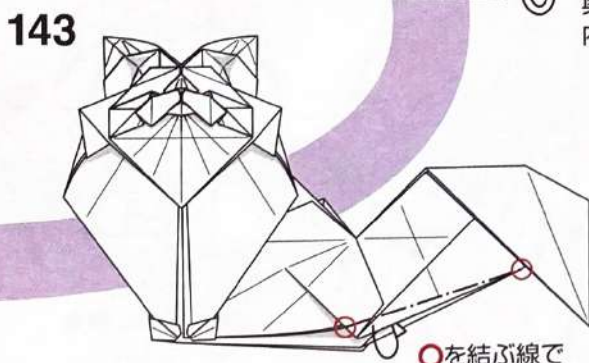

○を結ぶ線で内側へ折る

154

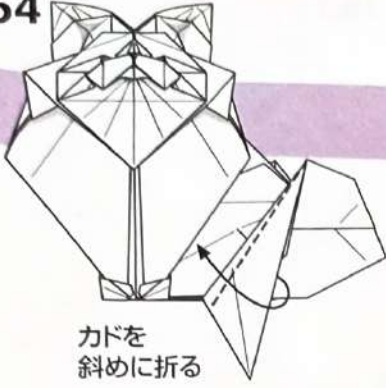

カドを斜めに折る

155

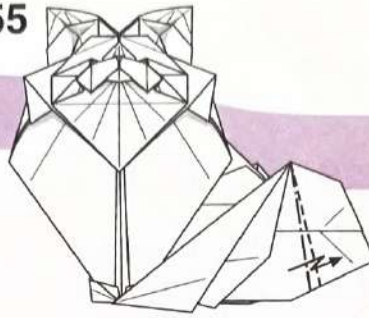

斜めに段折り

156

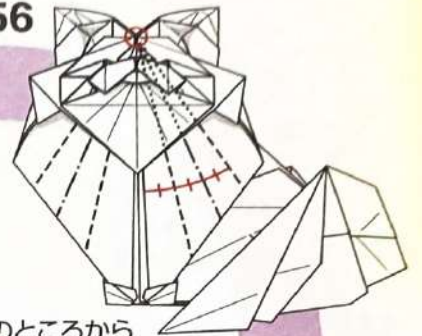

○のところから
1/3の角度で斜めに
蛇腹の折り筋をつけて
形を整える

157

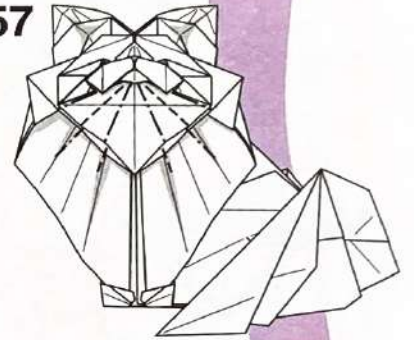

ついている折り筋で
首元の形を整える

163

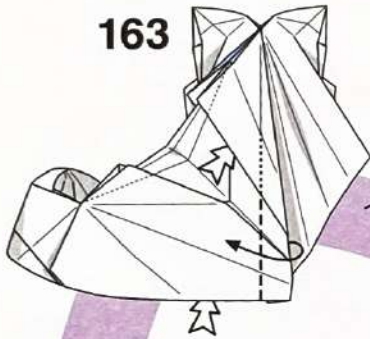

フチを起こすように折って
全体の形を整える

164



できあがり

158

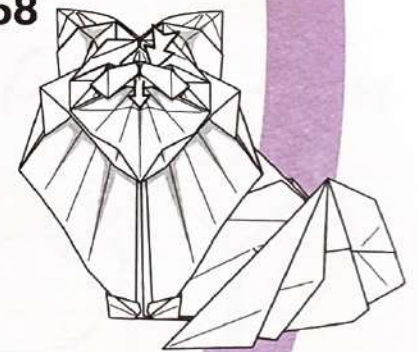

口周りの部分を
かるく起こす

162

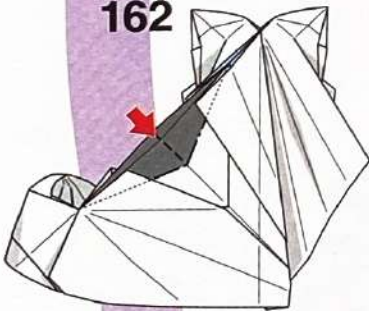

ついている折り筋で
背中を押し込むように折って
形を整える

160



奥のフチを
かるく後ろへ
曲げるように折る

159

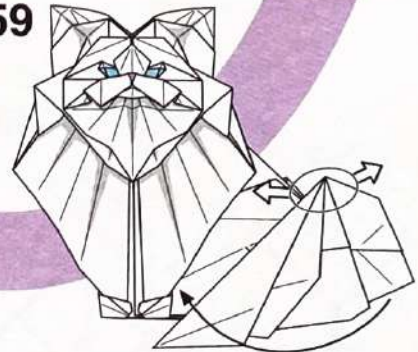

○の部分の段折りを
引き伸ばすように
ひろげながら
しっぽの形を整える

161

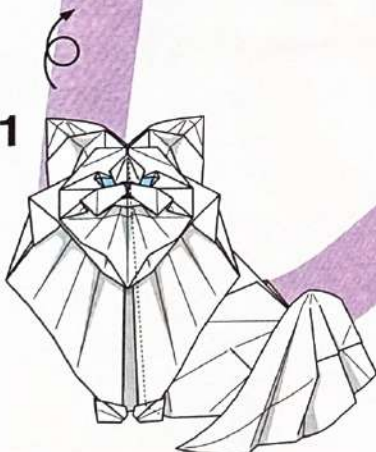



Lazy cat

脱力猫

Design	勝田 恭平 Katsuta Kyohei
Paper	正方形1枚 (30×30cm推奨)
Level	🐾 🐾 🐾 🐾 🐾
Photo	P.007

ペルシャ猫と同じ
構造の顔
曲線をうまく使って
脱力具合を表現しよう

脱力猫

展開図

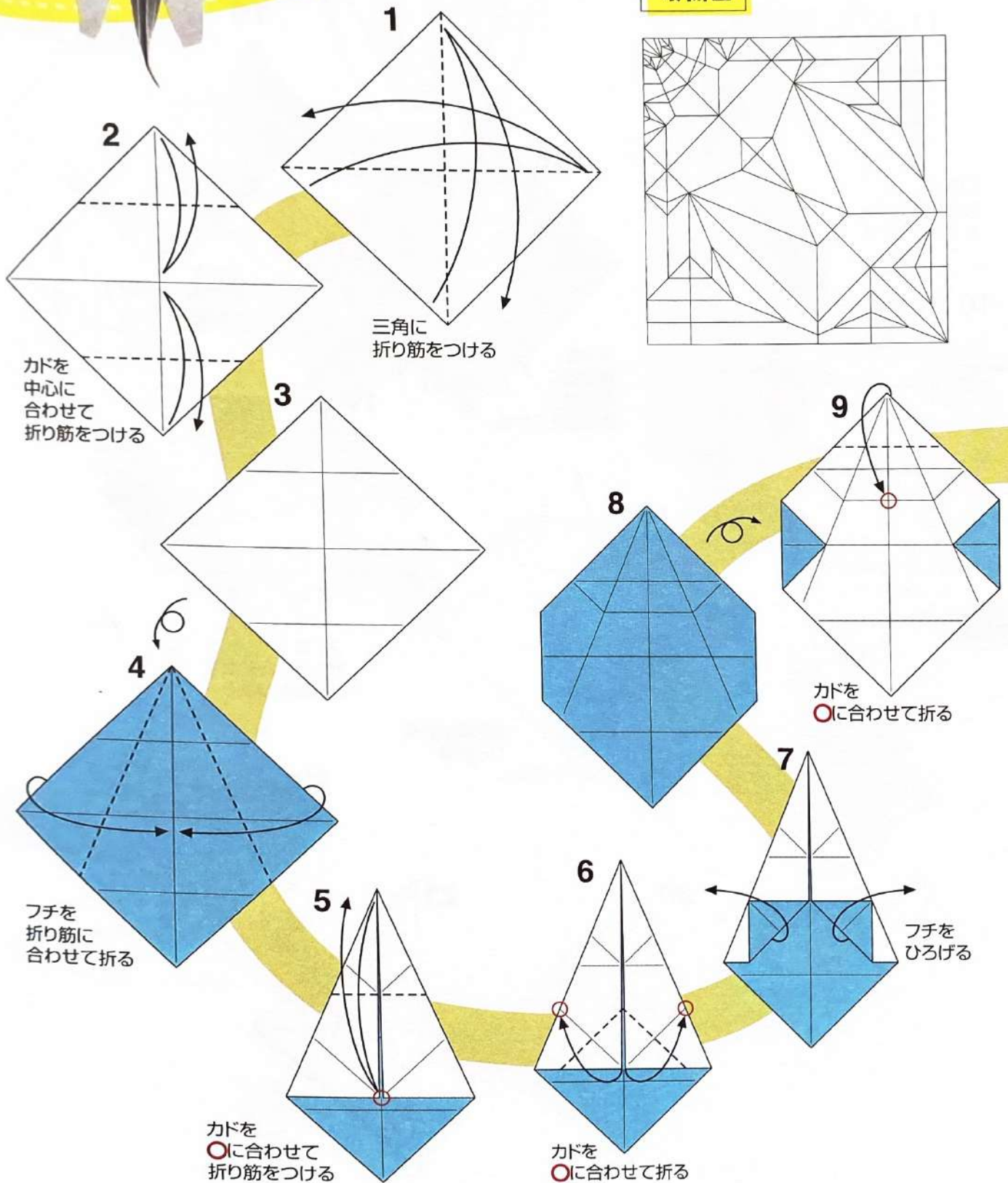
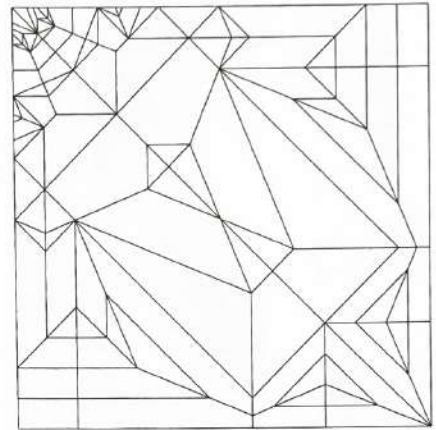

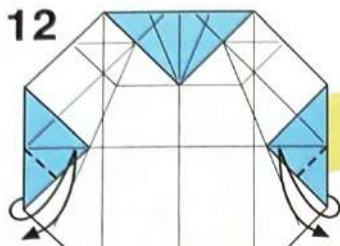

12
フチを
折り筋に
合わせて
折り筋をつける

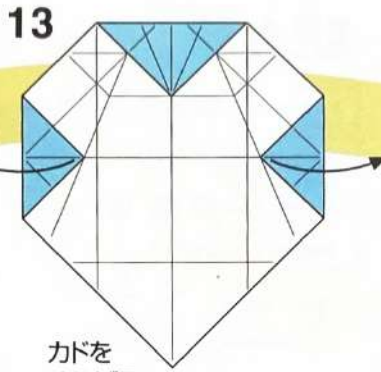

13
カドを
ひろげる

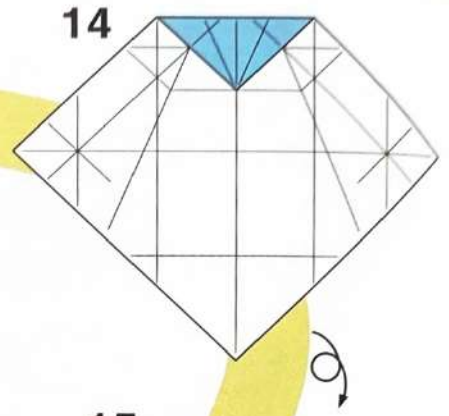

14

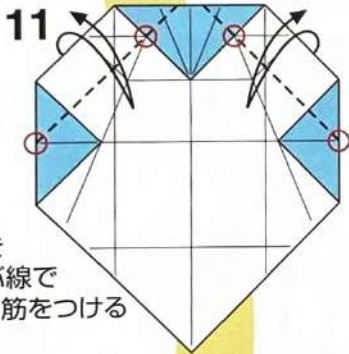

11
○を
結ぶ線で
折り筋をつける

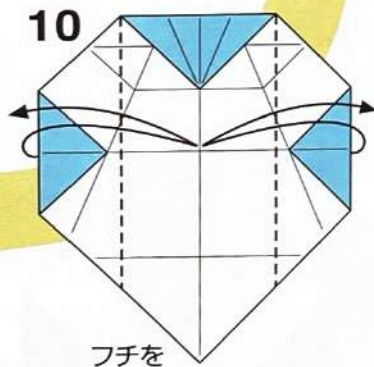

10
フチを
折り筋に
合わせて
折り筋をつける

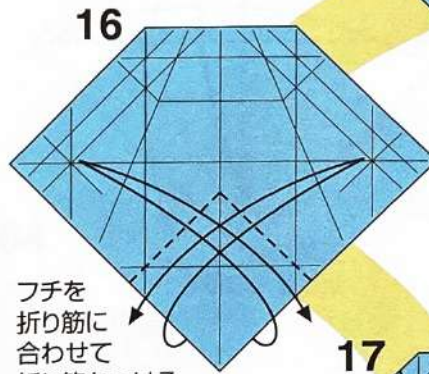

16
フチを
折り筋に
合わせて
折り筋をつける

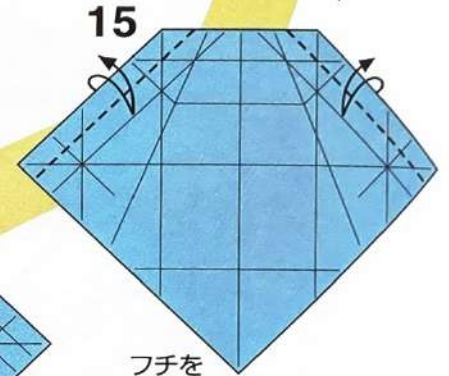

15
フチを
折り筋に
合わせて
折り筋をつける

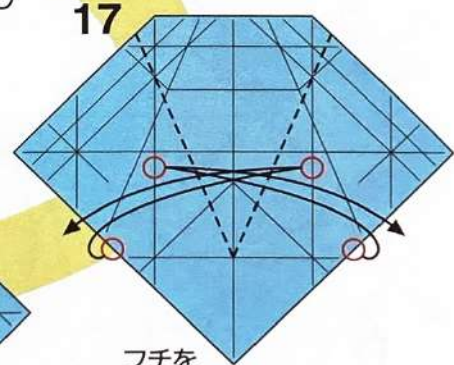

17
フチを
折り筋に
合わせて
折り筋をつける

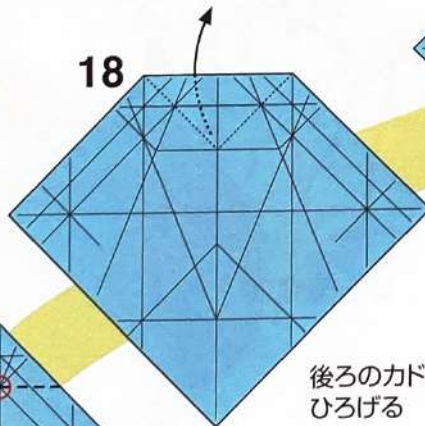

18
後ろのカドを
ひろげる

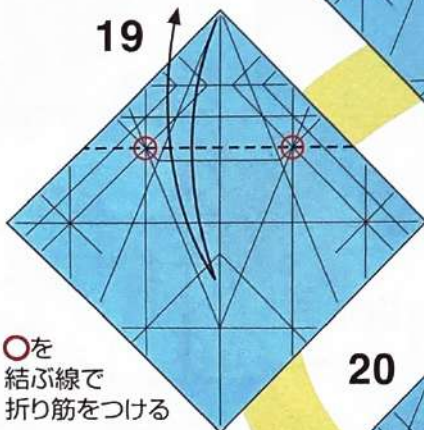

19
○を
結ぶ線で
折り筋をつける

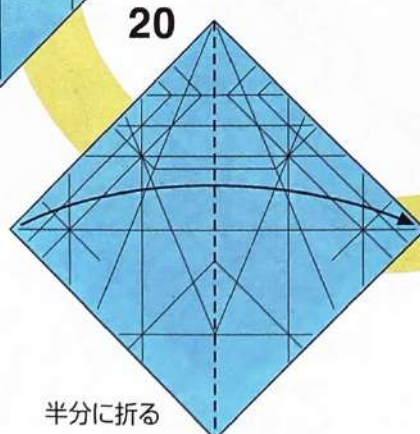

20
半分に折る

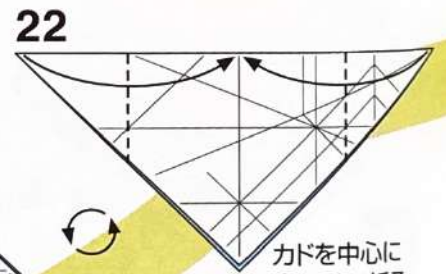

22
カドを中心
に合わせて折る



21

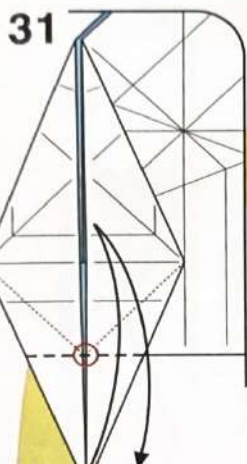

後ろの
○のところで
折り筋をつける

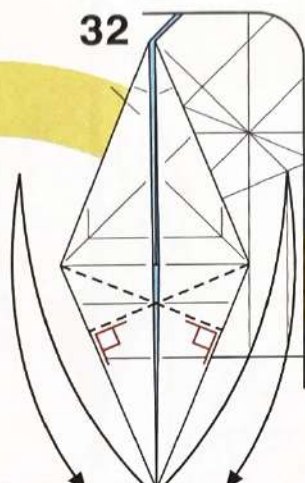

カドからフチに
垂直の折り筋を
つける

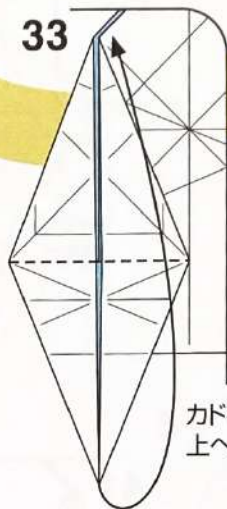

カドを
上へ折る

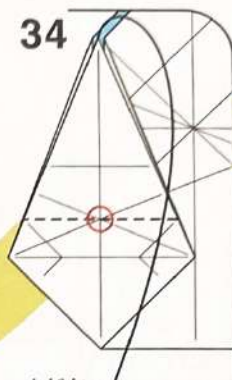

カドを
○のところで
下へ折る

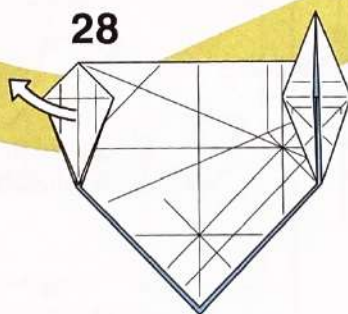
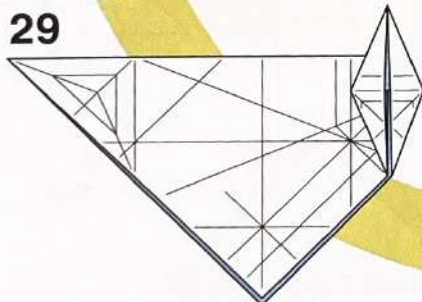
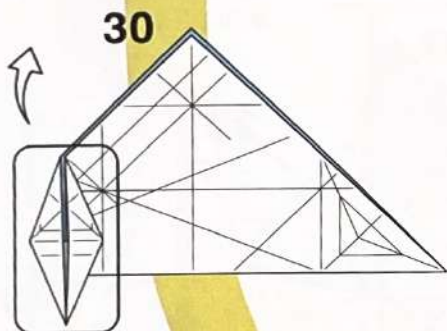

左側をひろげる

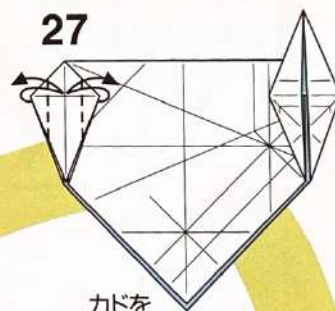

カドを
折り筋の交点に
合わせて折り筋を
つける

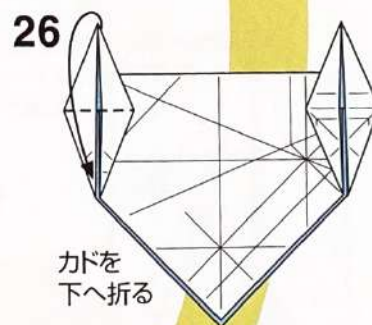

カドを
下へ折る

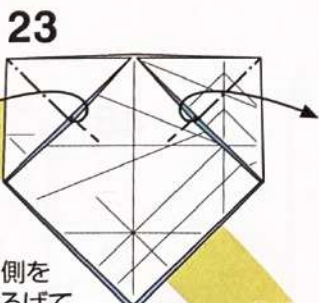

内側を
ひろげて
つぶすように折る

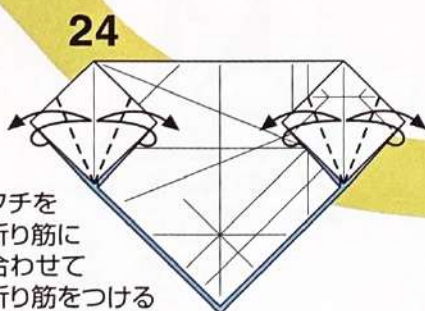

フチを
折り筋に
合わせて
折り筋をつける

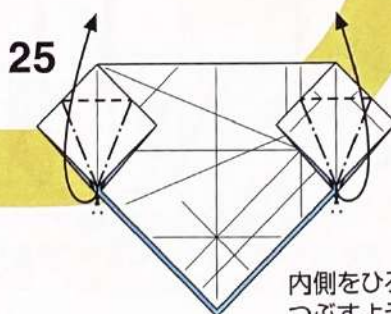

内側をひろげて
つぶすように折る

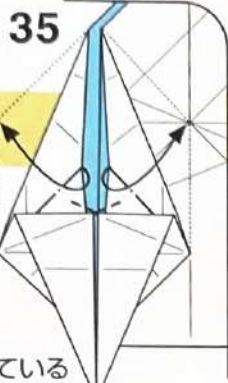

35
ついている
折り筋で
フチを引き出す
ように折る

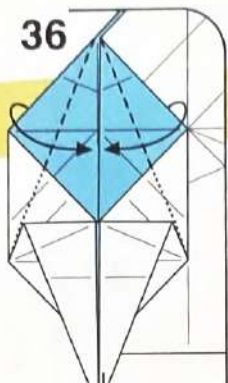

36
カドを
戻す

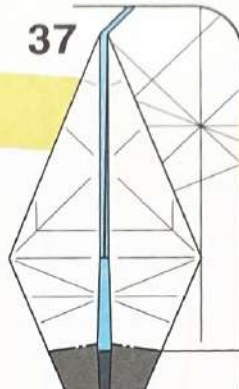

37
ついている折り筋で
カドを内側に
沈めるように折る

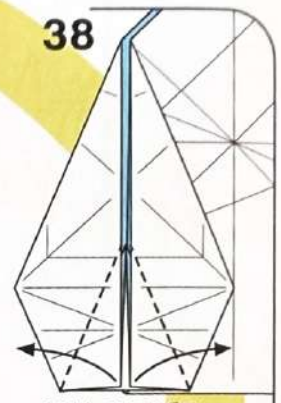

38
カドをひろげる
ように折る

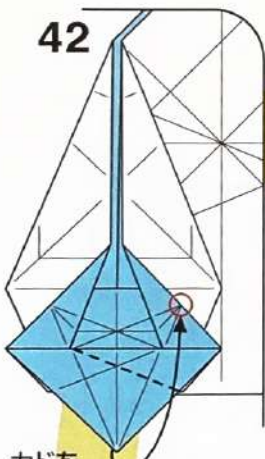

42
カドを
○に合わせて折る
平らにはならない

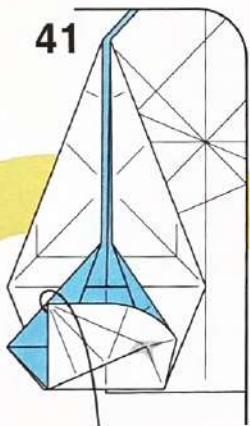

41
しっかりと折り筋を
つけてから戻す

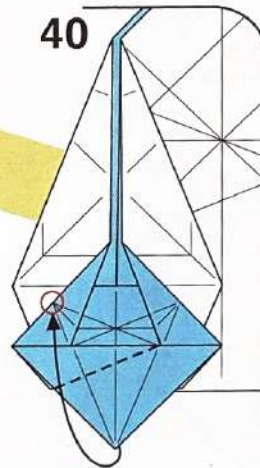

40
カドを○に合わせて折る
平らにはならない

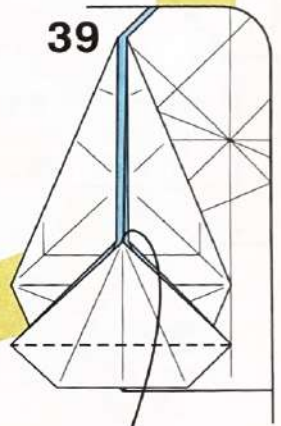

39
カドを
下へ折る

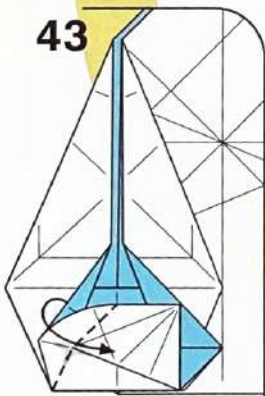

43
フチを閉じるように
折りたたむ

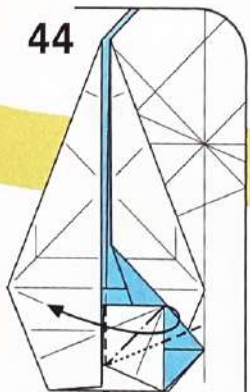

44
ついている折り筋を使って
カドをつまむように折る
平らにはならない

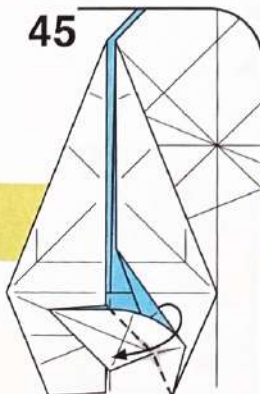

45
フチを閉じるように
折りたたむ

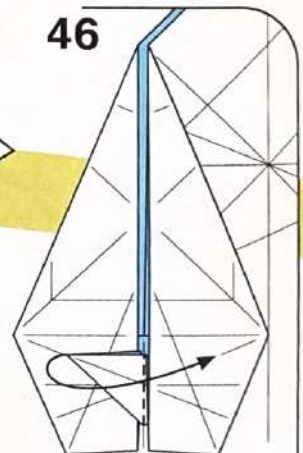

46
カドを反対側へ折る

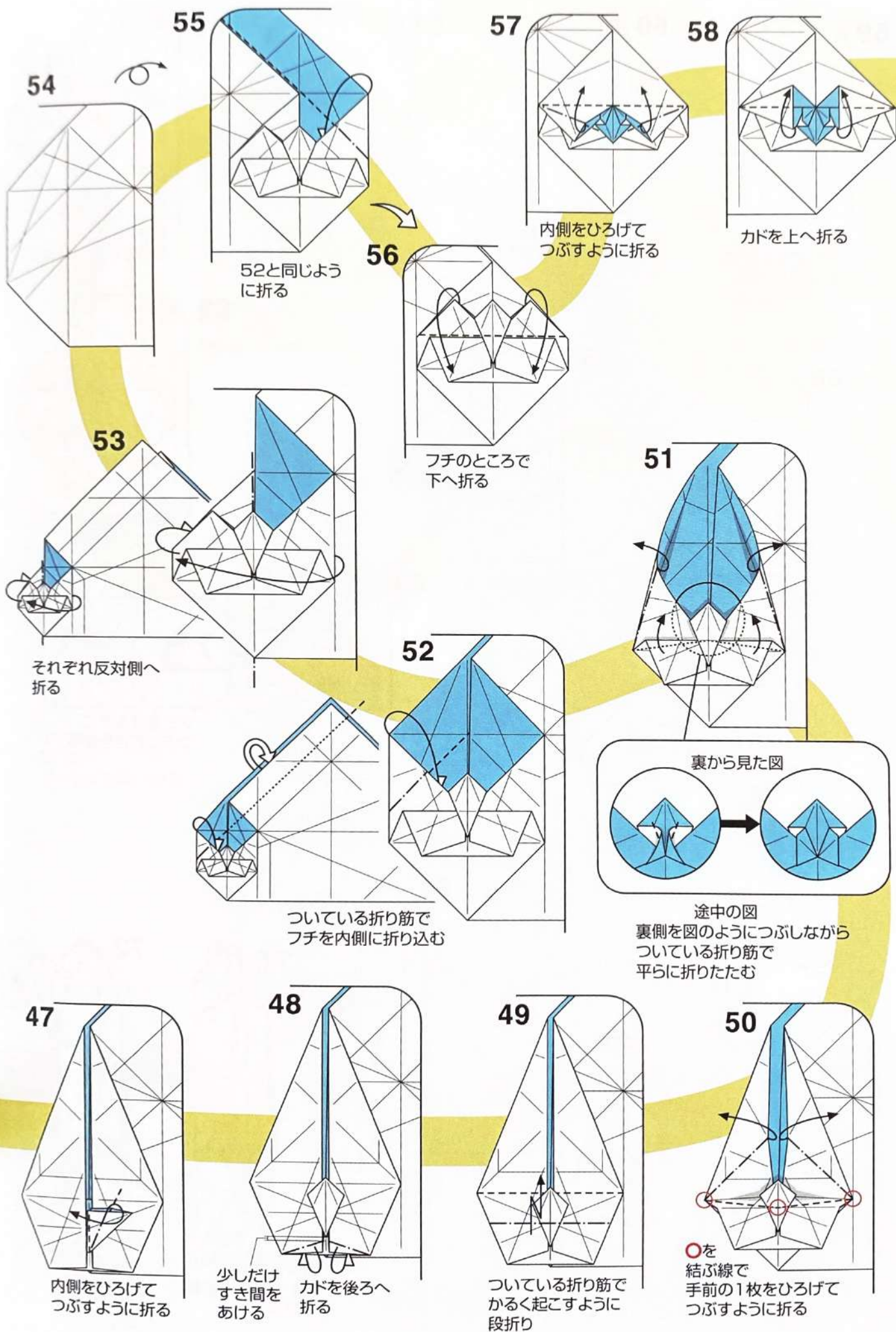

59

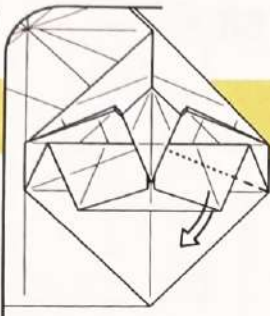

手前の部分を
下へずらすように
かるくひろげる
平らにはならない

60



カドを反対側へ
かるくひろげる

61

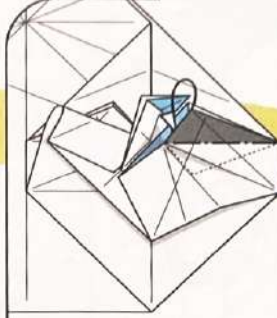

ついている折り筋で
カドを1番手前の
すき間に折り込む

62

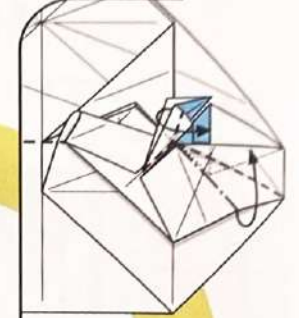

59~60で
ひろげた部分を戻す

66

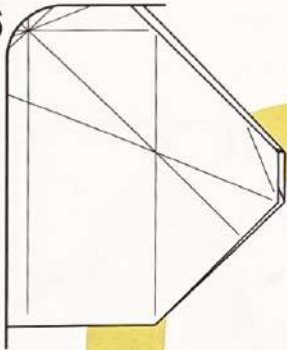

65

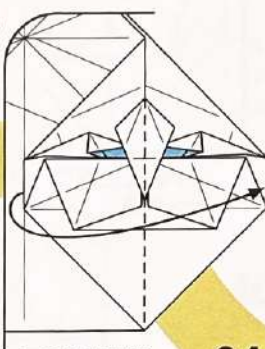

フチを閉じる
ように折る

63

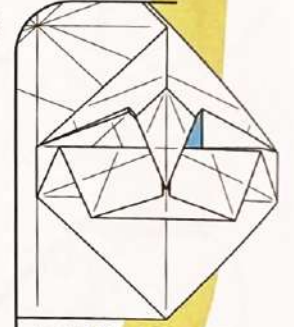

反対側も59~62と
同じように折る

67

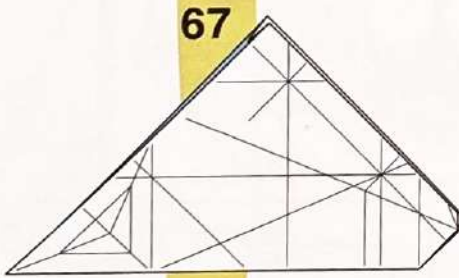

64

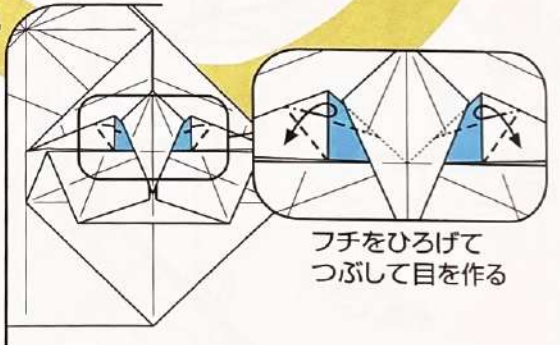

フチをひろげて
つぶして目を作る

68

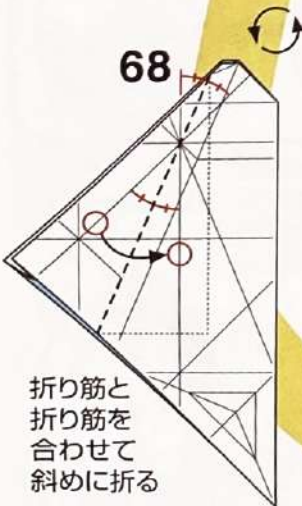

折り筋と
折り筋を
合わせて
斜めに折る

70

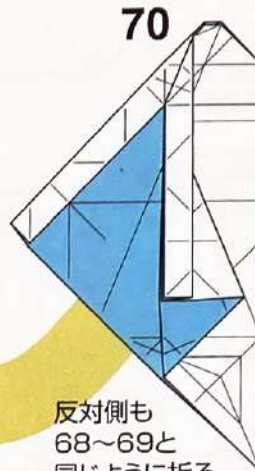

反対側も
68~69と
同じように折る

69

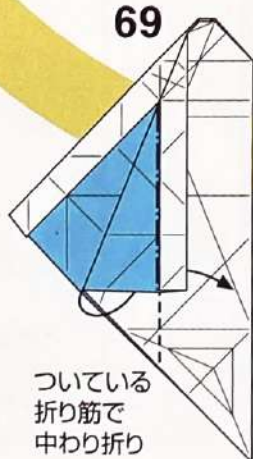

ついている
折り筋で
中わり折り

71

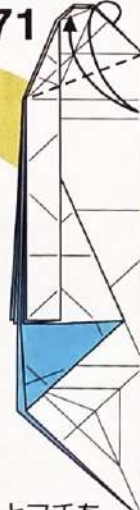

フチとフチを
合わせて折り筋を
つける

72

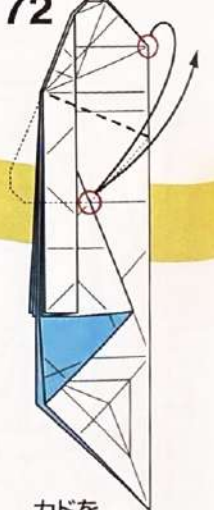

カドを
○に合わせて
折り筋をつける

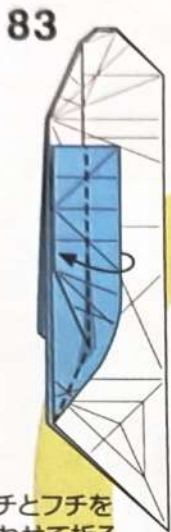

フチとフチを
合わせて折る

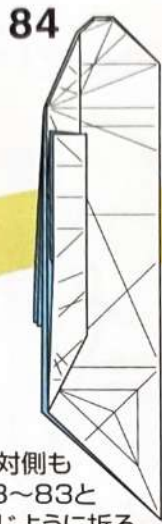

反対側も
73~83と
同じように折る

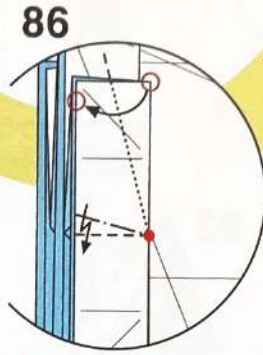
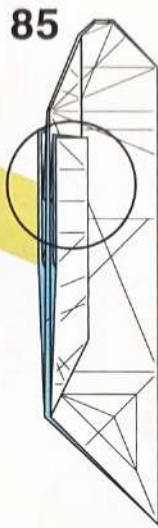

●を支点に○を合わせて
ずらすように折る

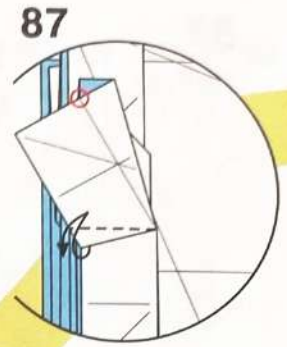

上へ折って
折り筋をつける

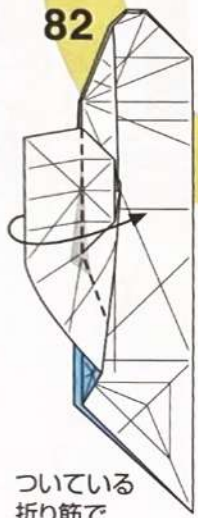

ついている
折り筋で
フチを反対側へ折る

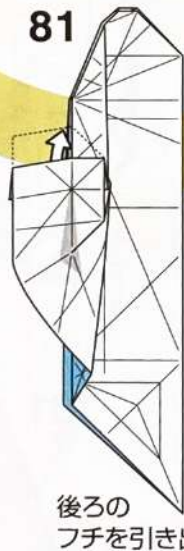

後ろの
フチを引き出す

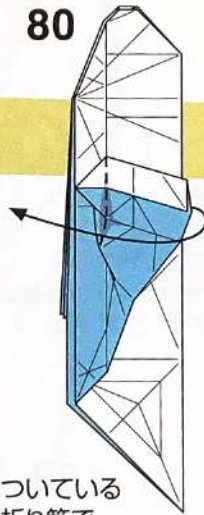

ついている
折り筋で
フチを反対側へ折る



ついている
折り筋を使って
内側をひろげて
つぶすように折る
平らにはならない

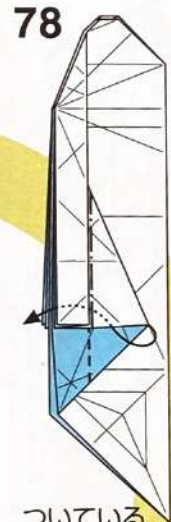

ついている
折り筋で
中わり折り



フチの
ところで
折り筋をつける

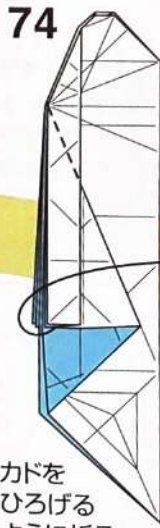

カドを
ひろげる
ように折る

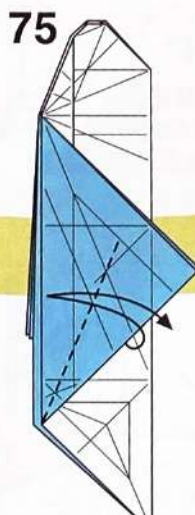

フチとフチを
合わせて折り筋を
つける

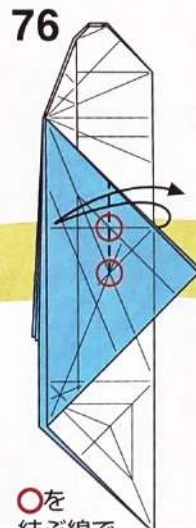

○を
結ぶ線で
折り筋をつける

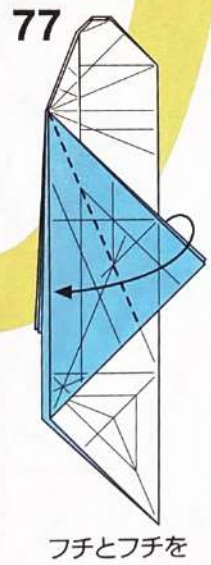

フチとフチを
合わせて折る

88

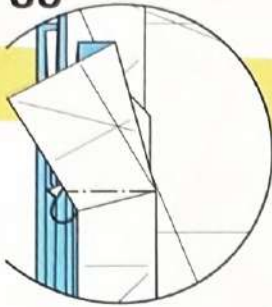

つけた折り筋で
内側に折り込む

89

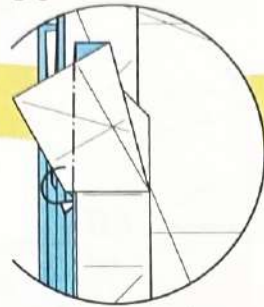

カドを手前から2枚目の
すき間に折り込む

90

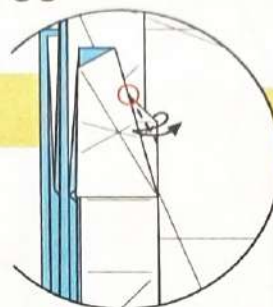

○のところから
斜めに折り筋を
つける

91

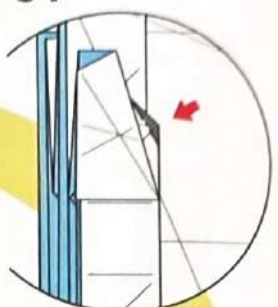

つけた折り筋で
沈め折り(Closed sink)

95



ついている
折り筋で
折り筋を
つけ直す

94

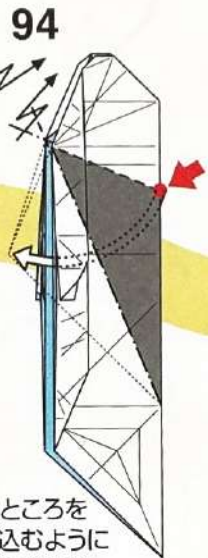

●のところを
押し込むように
両側で段折り
顔の部分がひろがらない
ように注意する

93

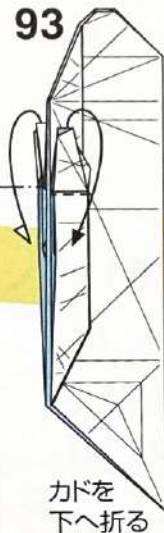

カドを
下へ折る

92

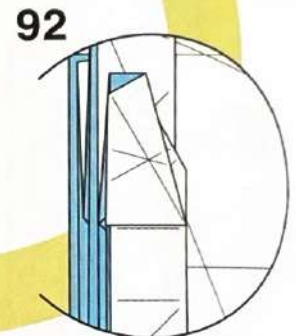

反対側も86~91と
同じように折る

96

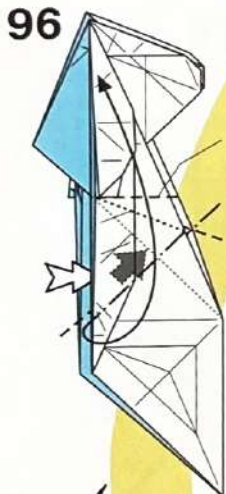

ここは
できるだけ
折り筋を
つけない
ようにする

内側から
押し出しながら
ひろげてつぶす
ように折る

97

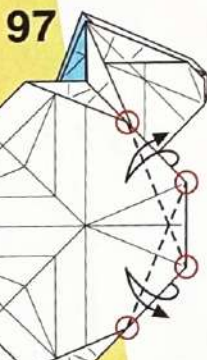

○を
結ぶ線で
折り筋をつける

98



フチを
○のところで折る

100

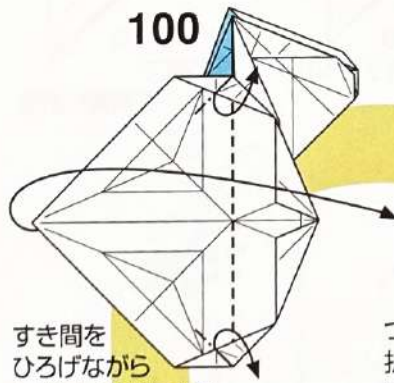

すき間を
ひろげながら
カドを反対側へ折る

101

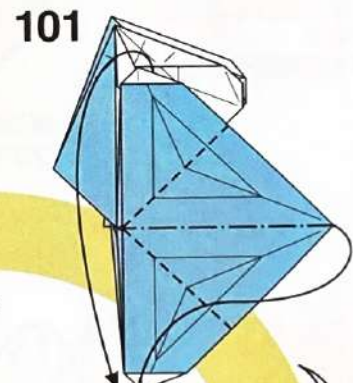

ついている
折り筋でカドを
中わり折りしながら
閉じるように折る

102



カドを内側に
折り込む
もう一つのカドも
同じように折る

99



ついている
折り筋で
引き寄せる
ように段折り



112 内側をひろげてカドをつぶすように折る

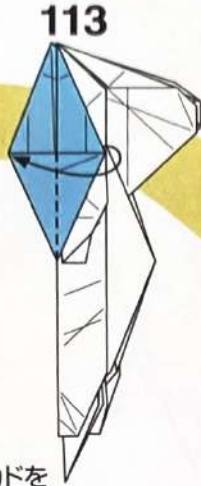

113 カドを反対側へ折る

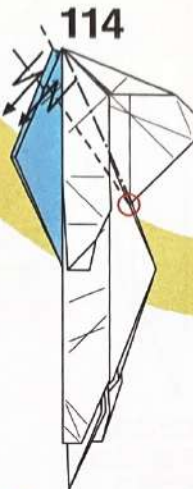

114 ○のところから両側でかぶせるように段折り

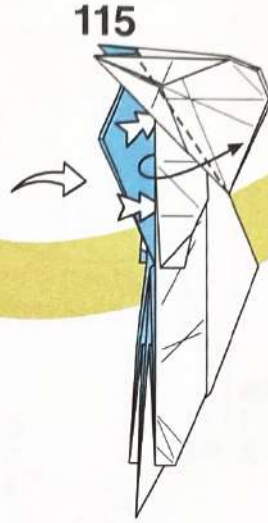

115 手前のすき間であるくひろげるように折る

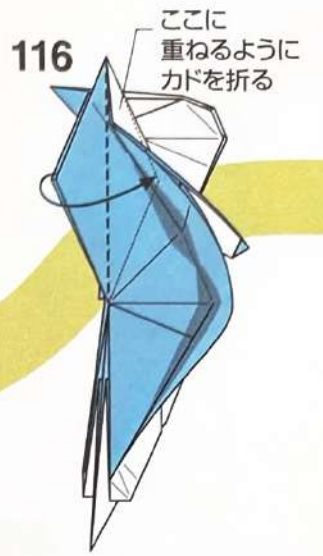

116 ここに重ねるようにカドを折る

ついている折り筋でカドを折る

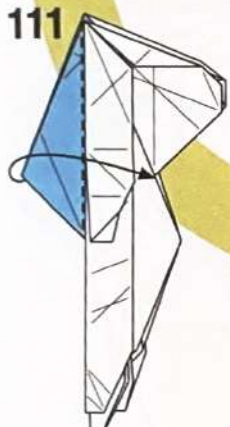

111 フチのところで折る

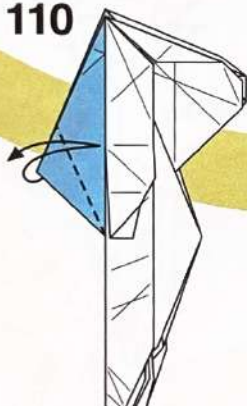

110 フチとフチを合わせて折り筋をつける

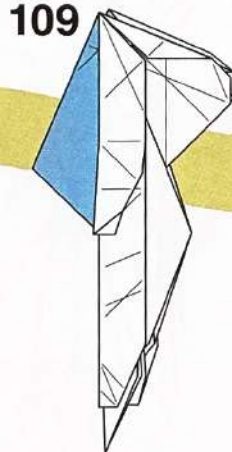

109 反対側も106~108と同じように折る

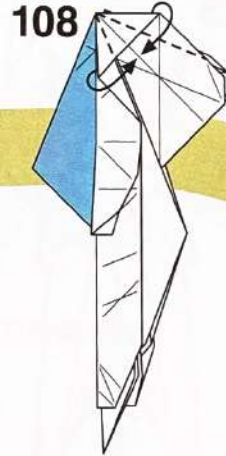

108 フチを折り筋に合わせて折る

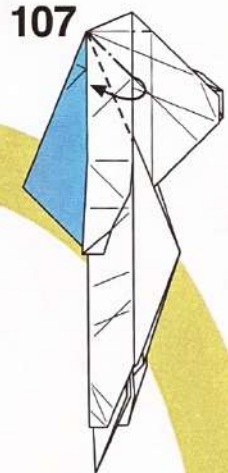

107 内側をひろげてずらすように折る

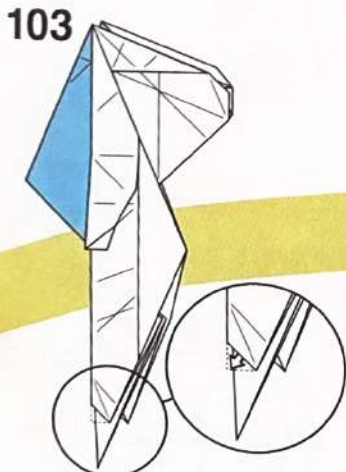

103 フチを引き出す反対側も同じように折る

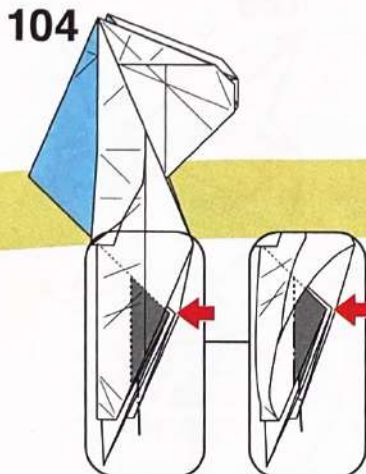

104 ついている折り筋で沈め折り(Open sink)

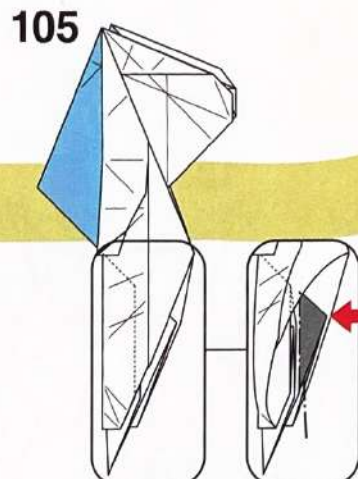

105 もう一つのカドも同じように沈め折り(Open sink)

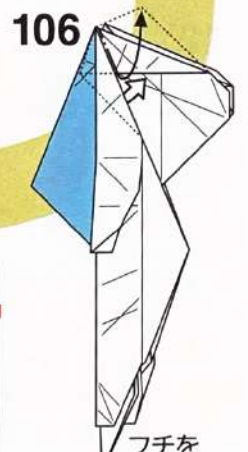

106 フチを引き出して折りたたむ

117



そのまま閉じる
ように折る

118

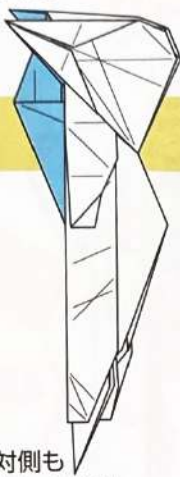

反対側も
115~117と
同じように折る

119

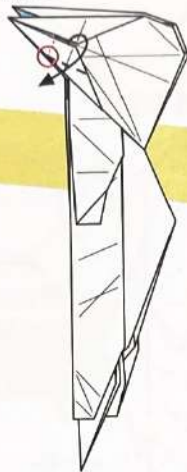

○のところから
フチをひろげる
ように折る

120

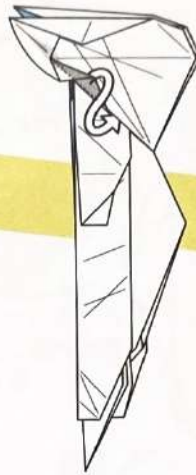

■の部分を
フチの下に差し込む

121

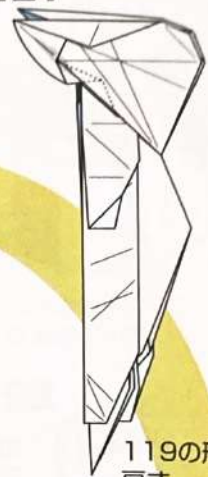

119の形まで
戻す

122

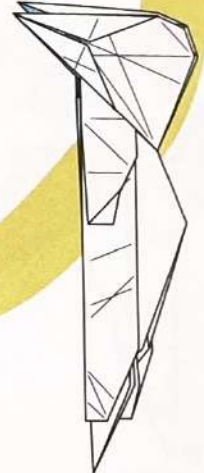

反対側も
119~121と
同じように折る

124

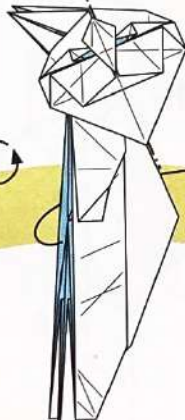

体をひろげる
ように折る

123

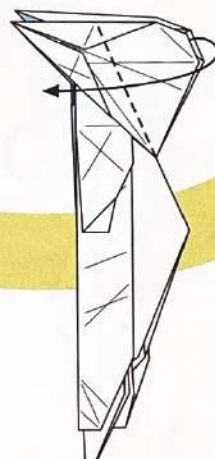

顔をひろげる
ように折る

125

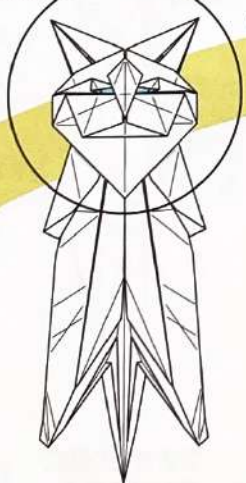

126

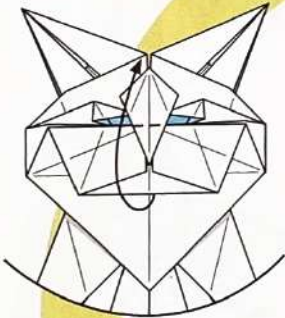

フチを上へ折る

127

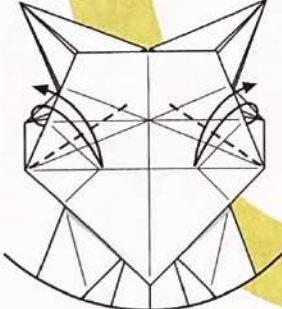

フチを折り筋に
合わせて
折り筋をつける

128

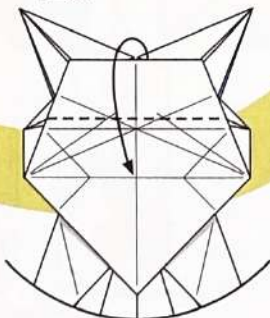

フチを折り筋に
合わせて折る

129

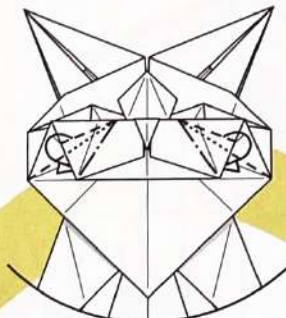

127でつけた
折り筋を使って
内側に折り込む

130

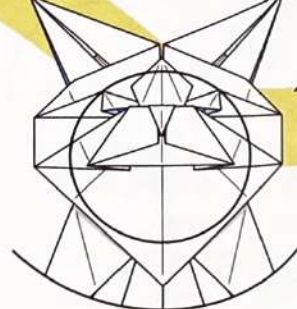



140

120と同じように
カドをフチの下に差し込む



139

119でつけた折り筋で
耳をひろげるように折る

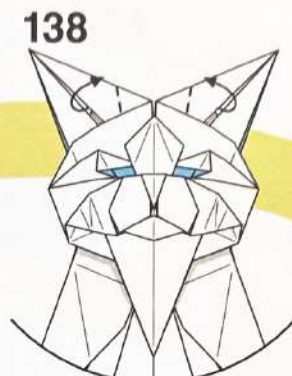

138

フチを斜めに折って
耳をひろげる

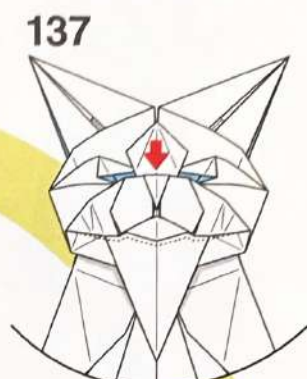

137

マズルをを起こして
かるく立体にする

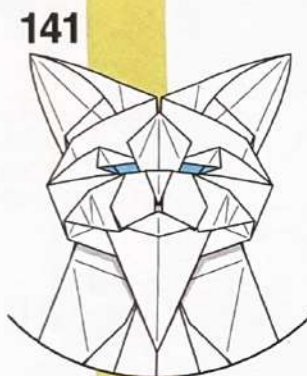

141

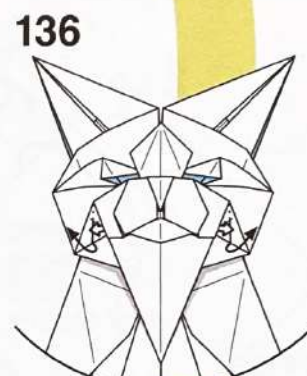

136

フチを引き出して折る



142

斜めに段折り
体を立体的に
仕上げる

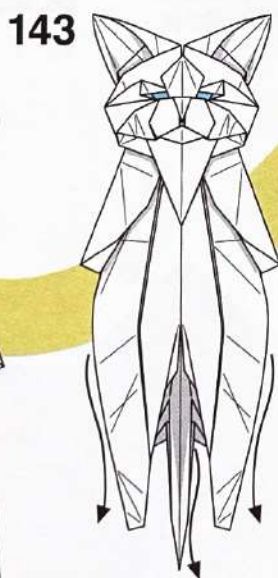

143

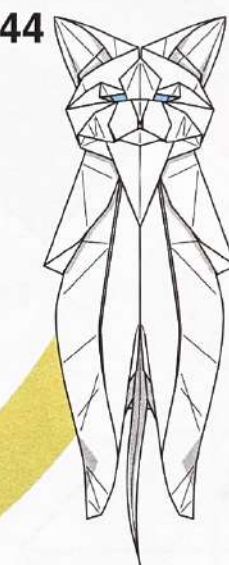

144

できあがり

脚と尾をかるく曲げて
形を整える

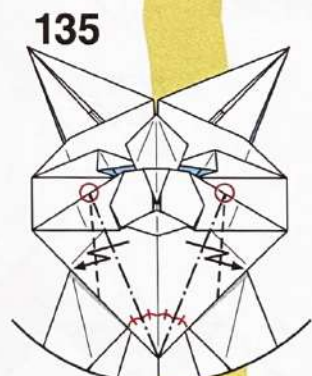

135

後ろへ引き寄せる
ように段折り
顔が立体になる

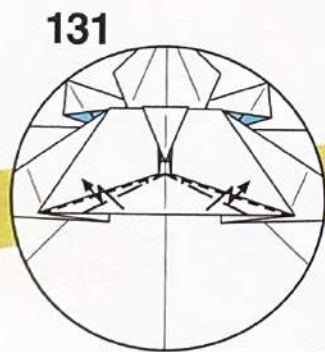

131

フチのところで
斜めに段折り
立体になる

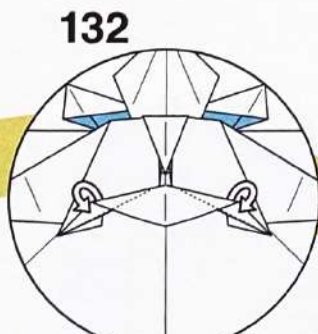

132

後ろのフチを
手前に入れ替える

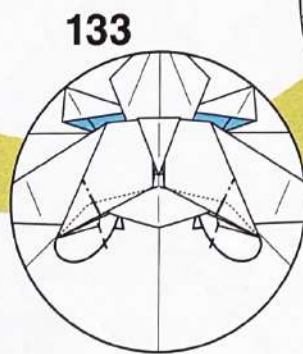

133

カドを内側に折り込む

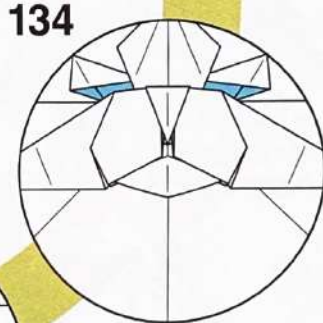

134



Purring Cat

にゃんこ

Design 満田 茂 Mitsuda Shigeru

Paper 正方形1枚 (30×30cm推奨)

Level 🐾 🐾 🐾 🐾 🐾

Photo P.008

出来上がりの形は可愛いけれど立体的な手順が多く結構難しい作品

展開図

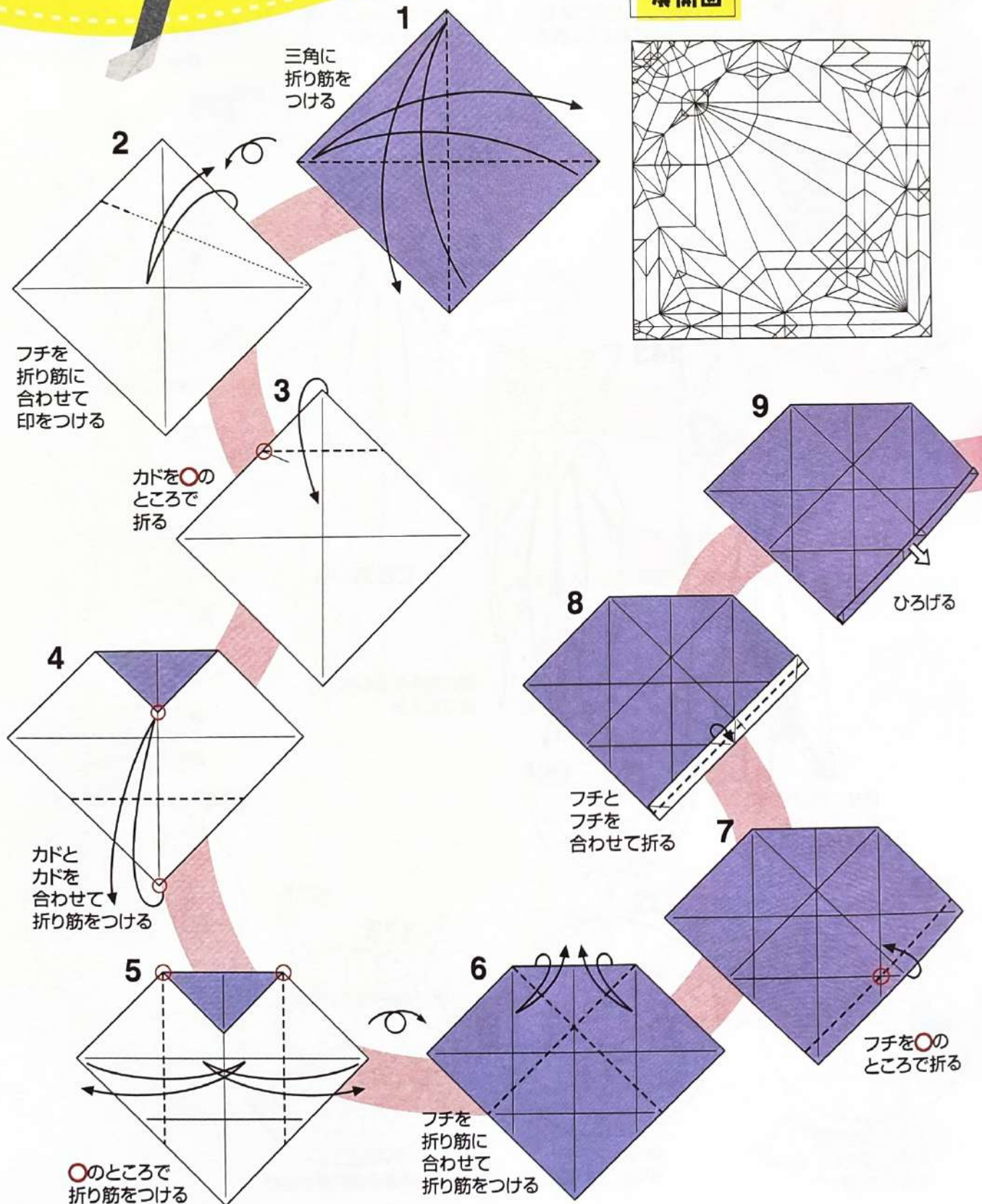
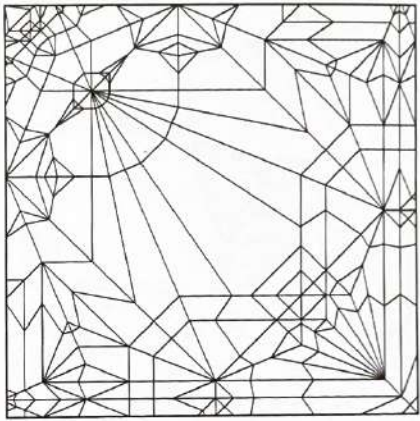

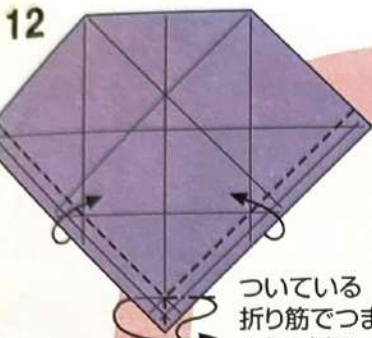

ついている
折り筋でつまむ
ように折る

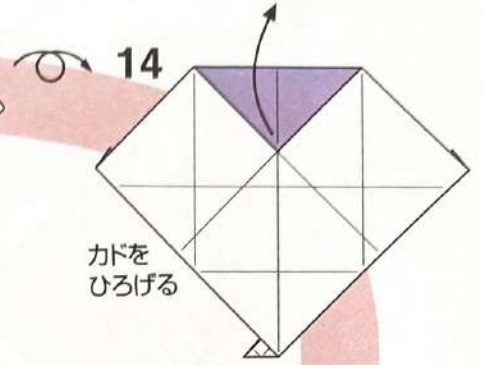
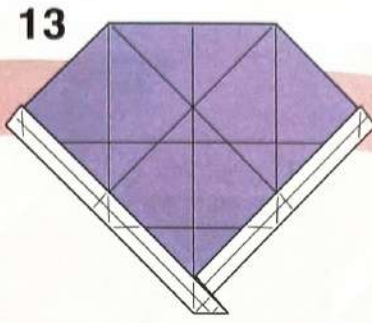

カドを
ひろげる

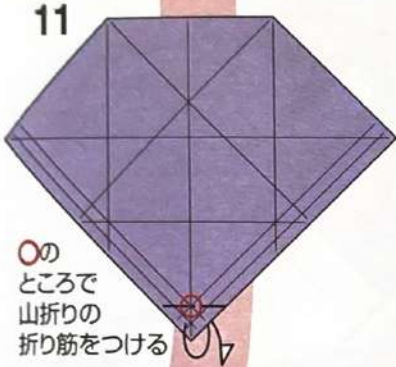

○の
ところで
山折りの
折り筋をつける

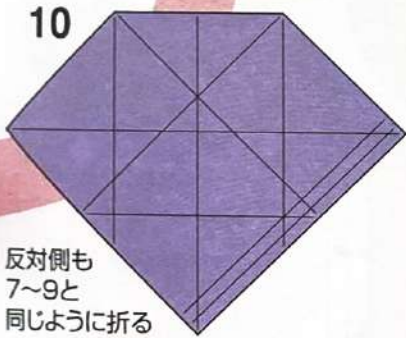

反対側も
7~9と
同じように折る

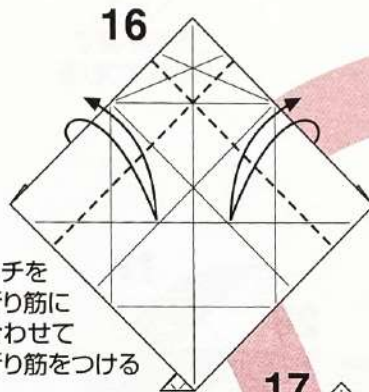

フチを
折り筋に
合わせて
折り筋をつける

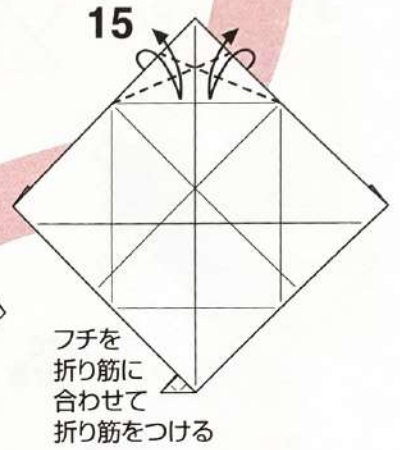

フチを
折り筋に
合わせて
折り筋をつける

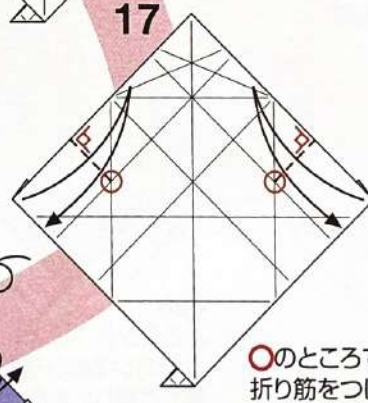

○のところで
折り筋をつける

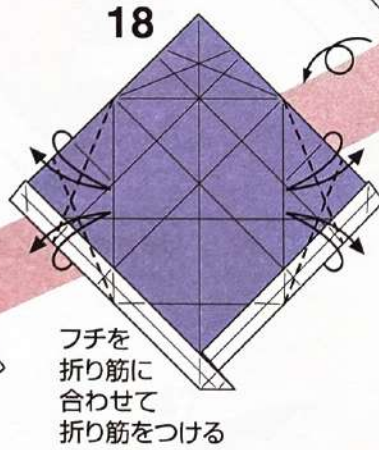

フチを
折り筋に
合わせて
折り筋をつける

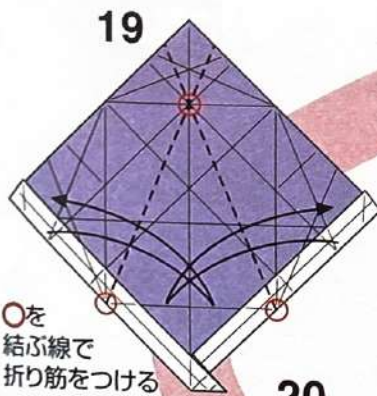

○を
結ぶ線
で折り筋
をつける

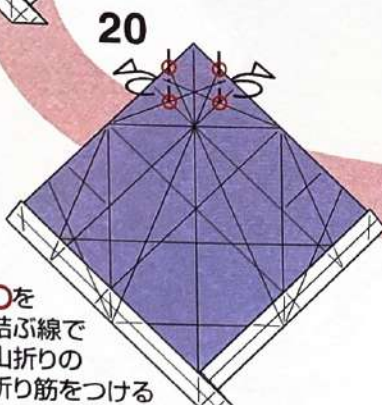

○を
結ぶ線
で山折りの
折り筋をつける

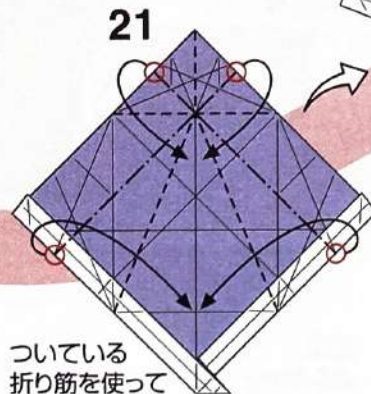

ついている
折り筋を
使って
折りたたむ

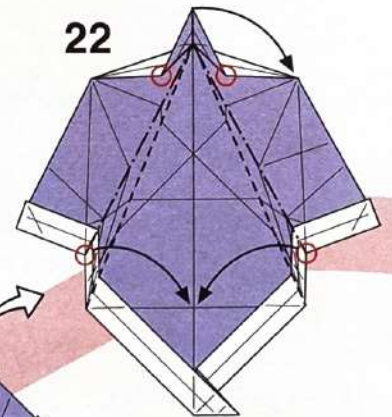

途中の図
上のカドは
右へ折る

32

つけた
折り筋で
内側に
折り込む



33

○を結ぶ線で
折り筋をつける

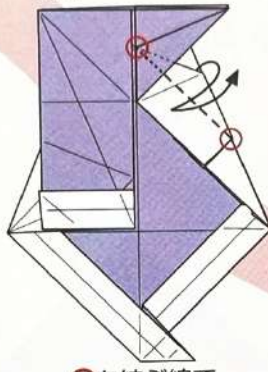

35

途中の図

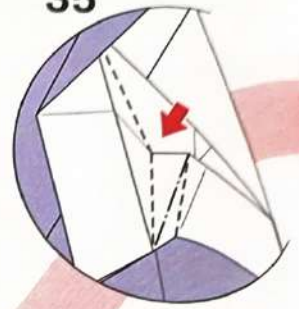

31

○を結ぶ線で
折り筋をつける

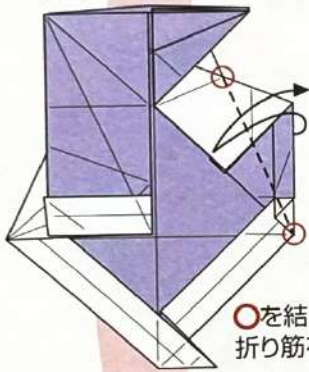

34

つけた
折り筋で
沈め折り(Open sink)

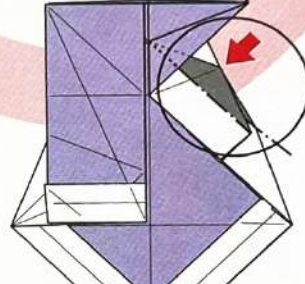

30

途中の図
起き上がってきた部分を
つぶすように折る

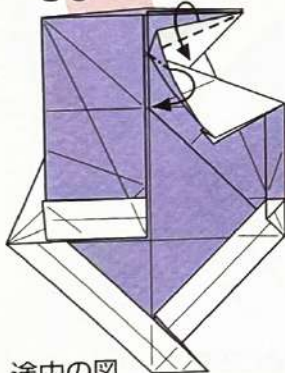

29

○の
ところから
ついている折り筋を
使って折りたたむ

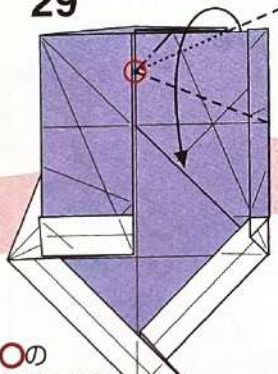

28

フチと
フチを合わせて折る

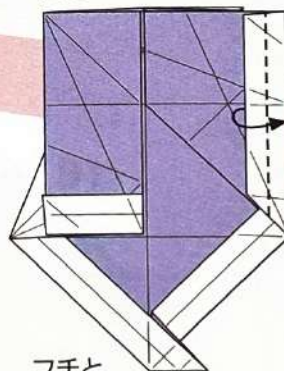

27

引き出した
部分を手前のすき間に
戻すように折る

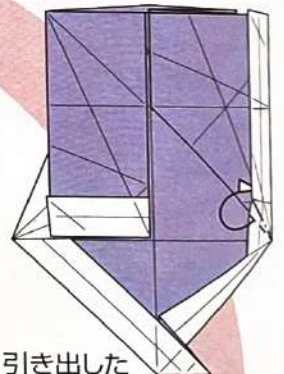

23

フチの
ところで
後ろへ折る

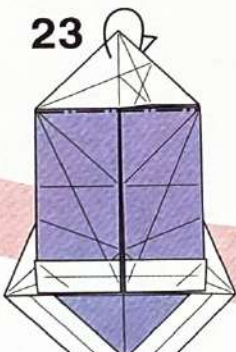

24

○の
ところから
ついている折り筋で
ずらすように折る

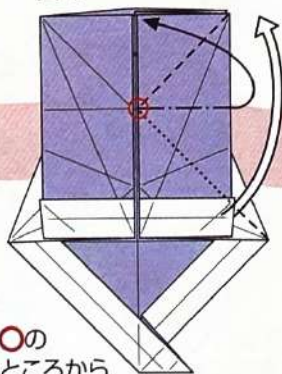

25

途中の図

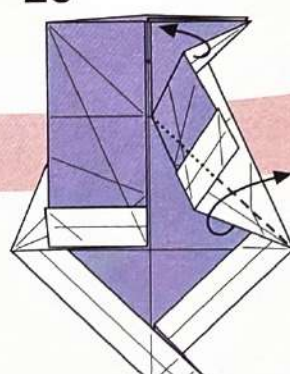

26

内側の
部分を引き出す

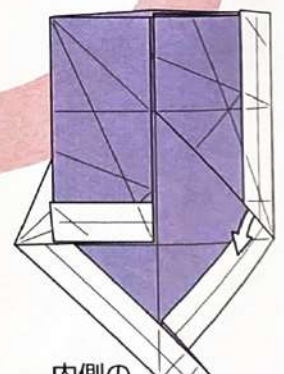

36

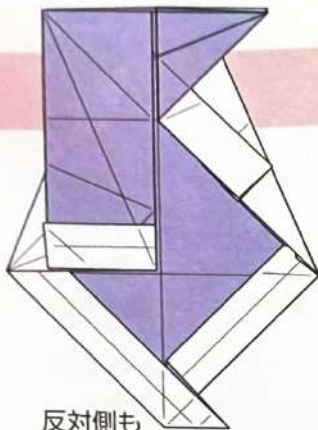

反対側も
24~35と同じように
折る

37

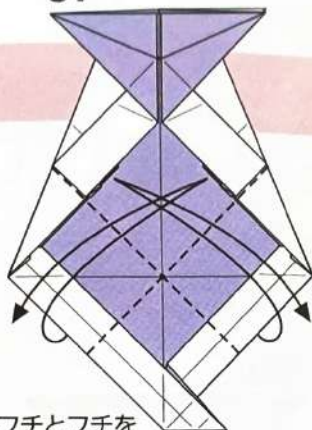

フチとフチを
合わせて折り筋をつける

38

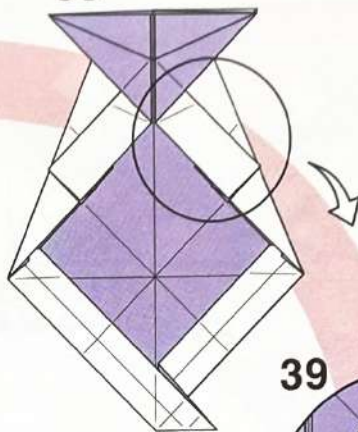

39

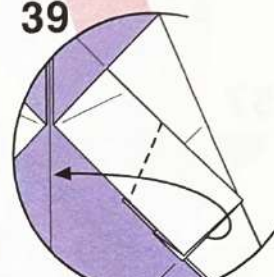

フチを反対側へ折る

43

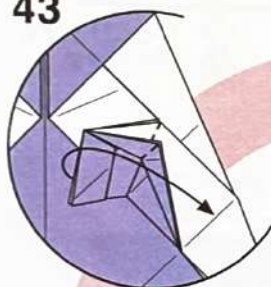

途中の図

42

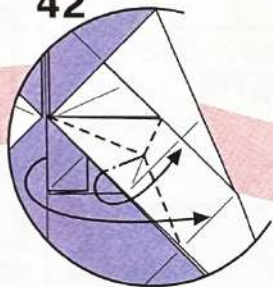

つけた折り筋を使って
折りたたむ

41

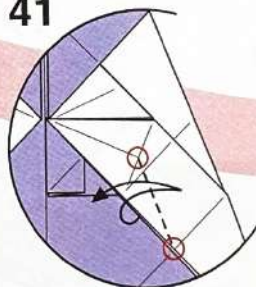

○を結ぶ線で
折り筋をつける

40

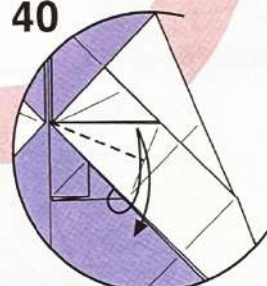

フチとフチを
合わせて
折り筋をつける

44

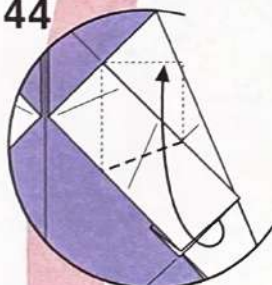

フチを上へ折る

48

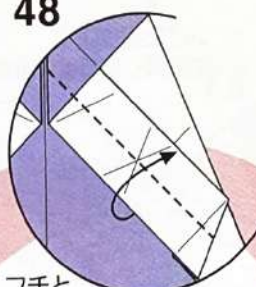

フチと
フチを合わせて折る

45

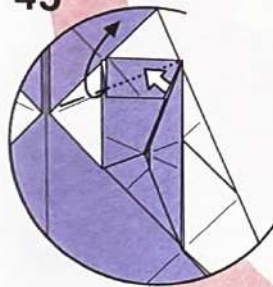

内側の部分を
引き出しなが
らずらすように折る

47

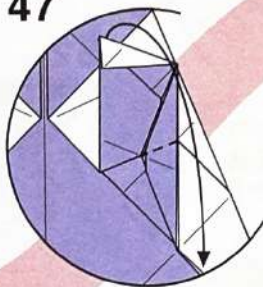

カドを下へ折る

46



後ろの
フチのところで折る

49

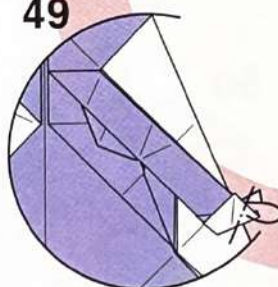

カドを後ろへ折って
白い部分を左右対称に
する

58

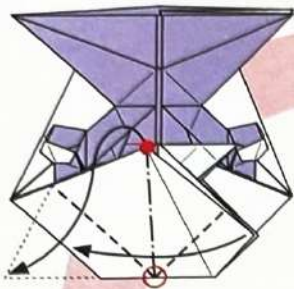

●のカドを
中わり折りのように
折りながら
カドを戻す

59



フチとフチを合わせて
つぶすように折る

62

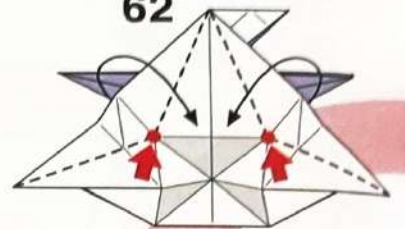

●の部分を押込んで
フチを手前にかぶせるように
折りたたむ

57

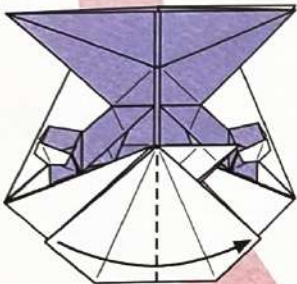

カドを反対側へ折る

60

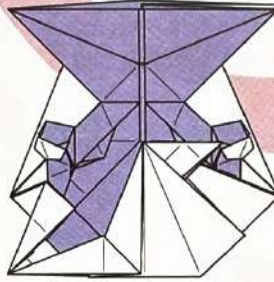

反対側も57~59と
同じように折る

61

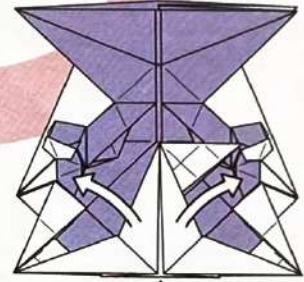

↑ かるくひろげて
下から見る

56

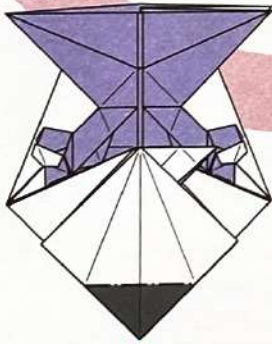

つけた折り筋で
沈め折り(Open sink)

55

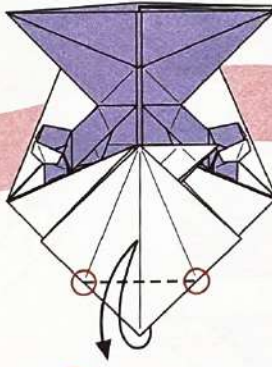

○を結ぶ線で
折り筋をつける

54

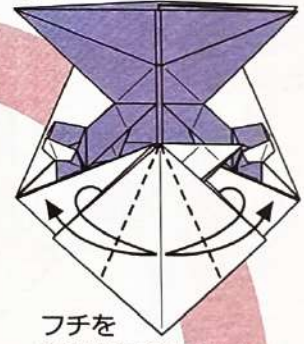

フチを
折り筋に合わせて
折り筋をつける

53

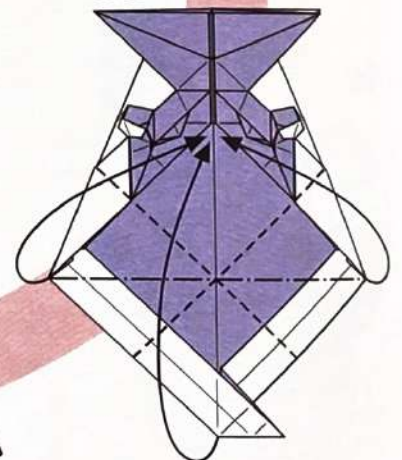

ついている折り筋で
折りたたむ

52

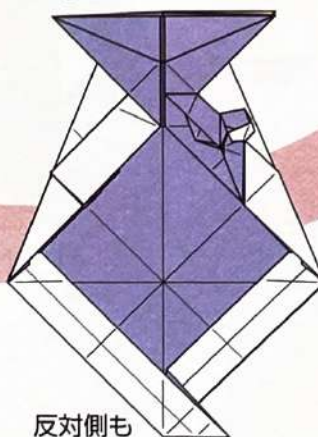

反対側も
39~51と同じように折る

51

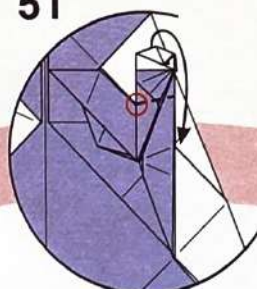

○のところでカドを
下へ折る

50

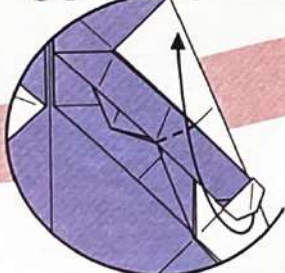

カドを上へ折る

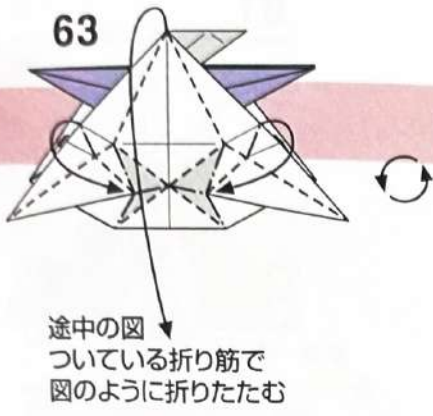

途中の図
ついている折り筋で
図のように折りたたむ

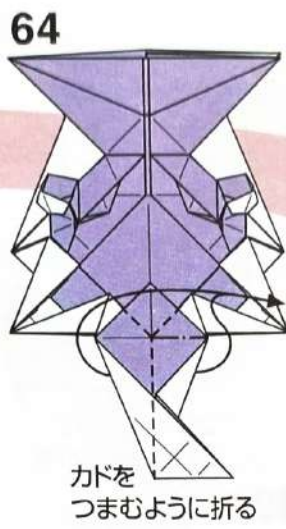

カドを
つまむように折る

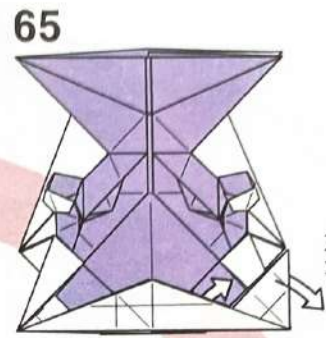

カドをつまんで
引き出す

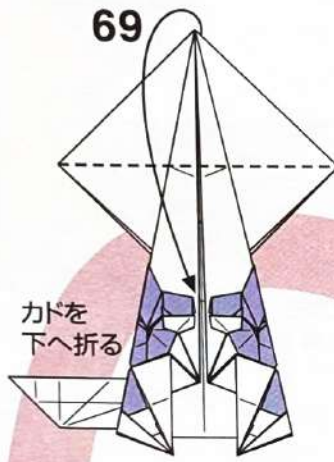
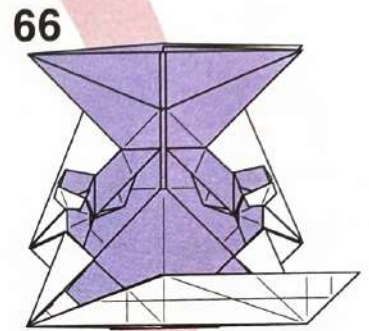

カドを
下へ折る

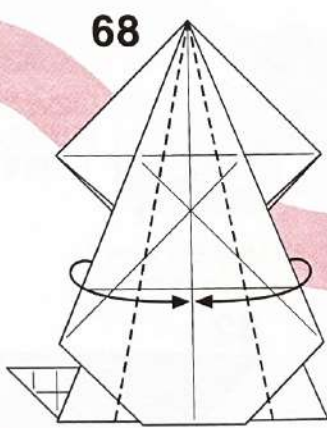

フチを折り筋に
合わせて折る

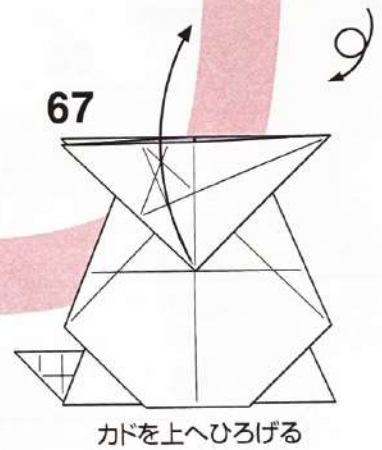

カドを上へひろげる

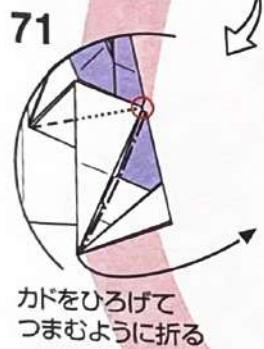
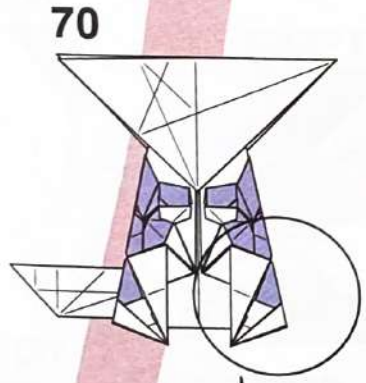

カドをひろげて
つまむように折る



折りたたまれている
部分を前後から
引き出す



フチを折り筋に
合わせて
折り筋をつける

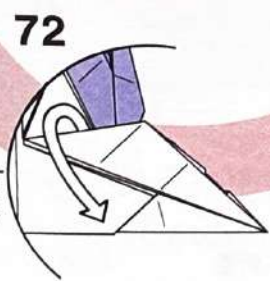

内側のフチを
手前に引き出す
破れないように
注意する



手前の1枚を
かるくひろげる



つけた折り筋で
カドを内側に折る