

86

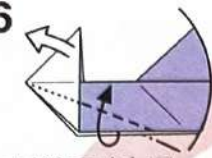

カドをつまんで
すらすらように折る

87

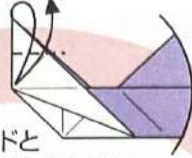

カドと
カドを合わせて
折り筋をつける

91

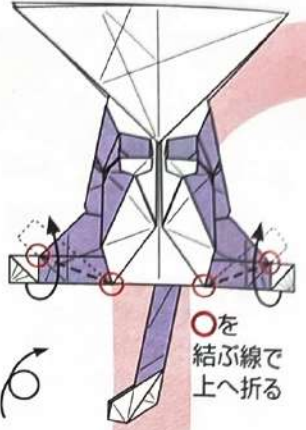

○を
結ぶ線で
上へ折る

85

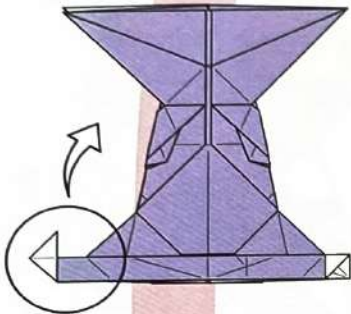

88

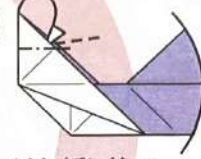

つけた折り筋で
カドを内側に折る

90

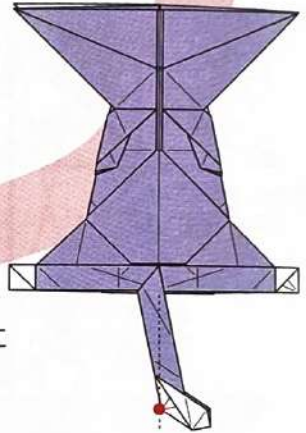

○のところから
●が中心になるように
下へ折る

84

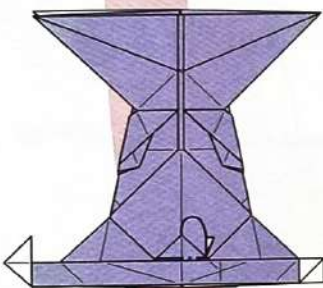

カドを後ろのすき間に
折り込む

89

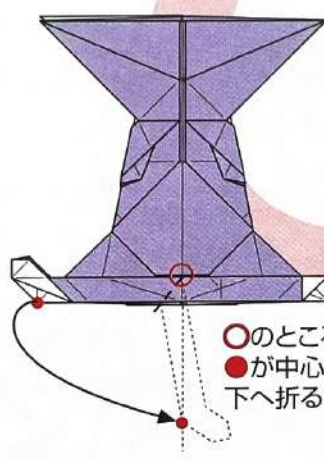

81

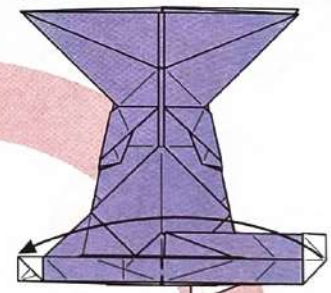

カドを反対側へ折る

83

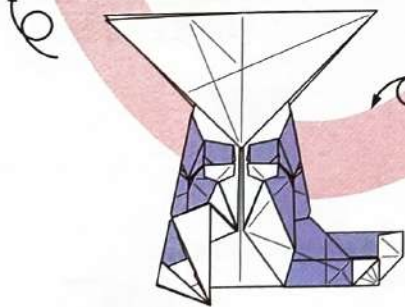

反対側も71~80と
同じように折る

82

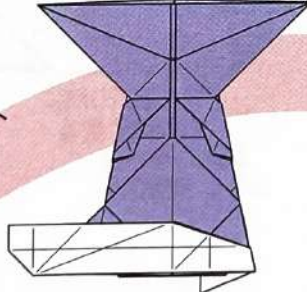

80

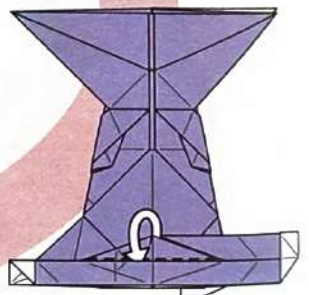

カドをフチのところで
手前のすき間に
差し込むように折る

77

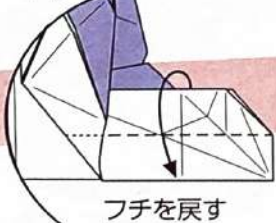

フチを戻す

78

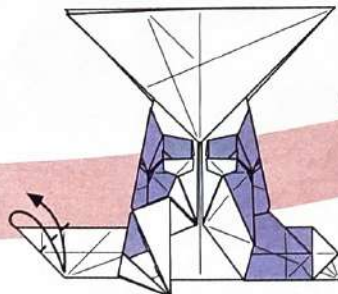

カドとカドを合わせて
折り筋をつける

79

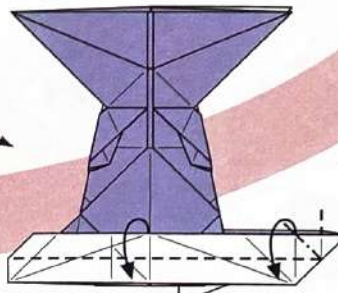

フチとフチを合わせて
起き上がってきた部分
をついている折り筋を使って
つぶすように折る

92



手前の一枚を
後ろへかぶせる
ように折る

93

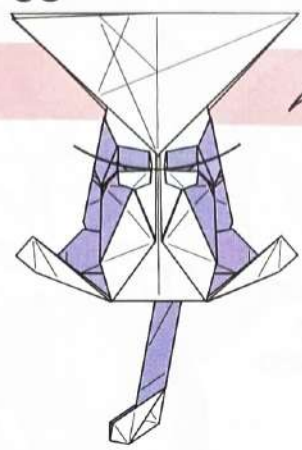

94

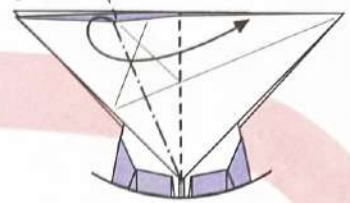

内側をひろげて
つぶすように折る

95

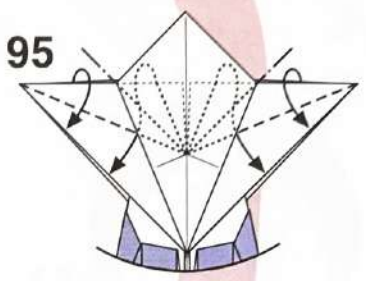

ついている折り筋を使って
内側のカドを出すように
中わり折り

98

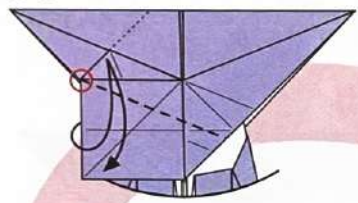

○のところから
フチとフチを合わせて
折り筋をつける

97

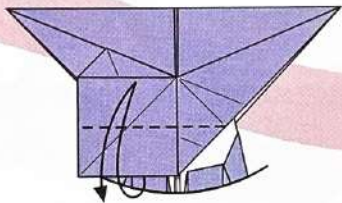

フチをフチを合わせて
折り筋をつける

96

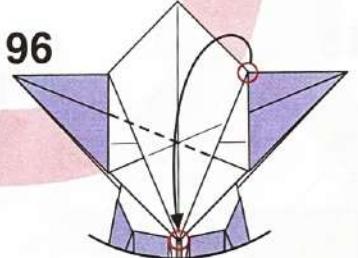

カドとカドを
合わせて折る

99

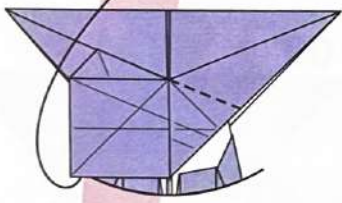

カドを戻す

100

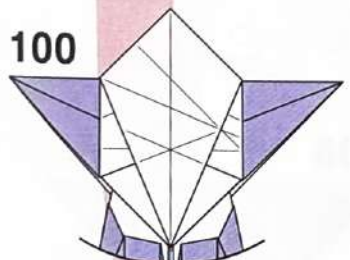

反対側も96~99と
同じように折る

103

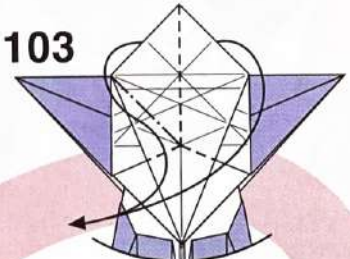

カドをつまむように折る

102

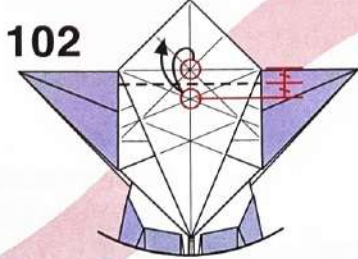

○を合わせて
折り筋をつける

104

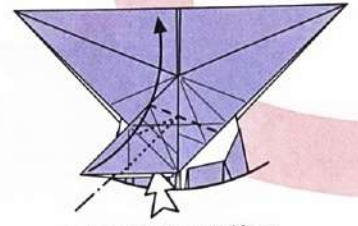

ついている折り筋で
カドを上へ折って
起き上がってきた部分を
折りたたむ

101

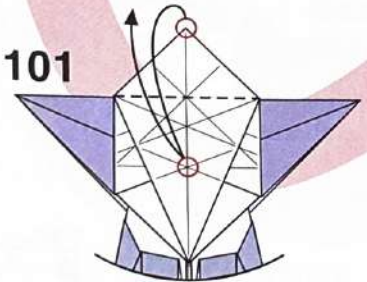

カドを○に合わせて
折り筋をつける

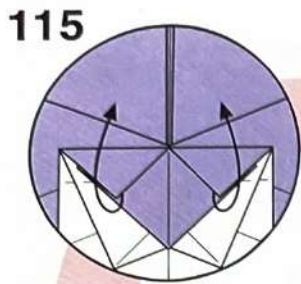

115
手前のカドをひろげる
平らにはならない

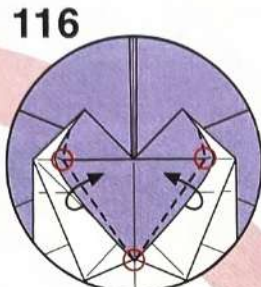

116
○を結ぶ線で
平らに折りたたむ

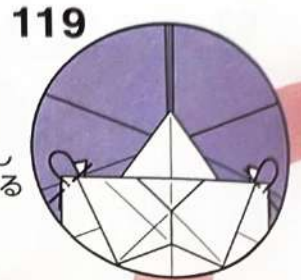

119
カドを少し
後ろへ折る

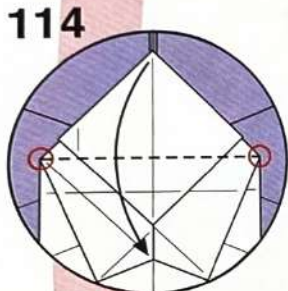

114
○を結ぶ線で
下へ折る

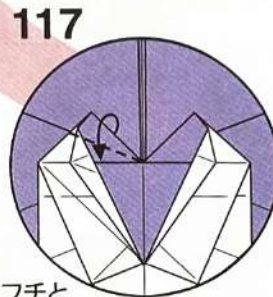

117
フチと
フチを合わせて折る

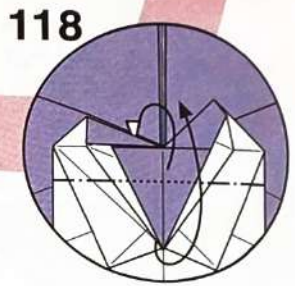

118
113でつけた折り筋で
後ろへ折る

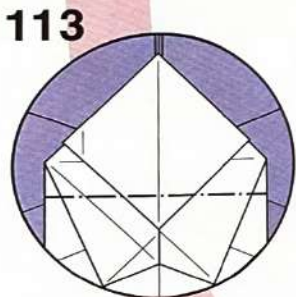

113
ついている
折り筋のところ
山折りの折り筋を
つける

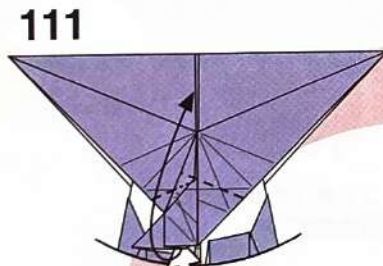

111
104と
同じようにひろげて
つぶすように折る

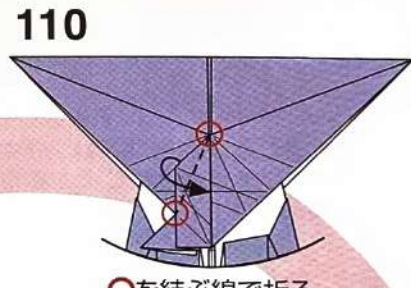

110
○を結ぶ線で折る

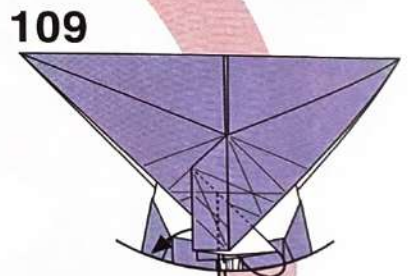

109
ついている
折り筋で中わり折り

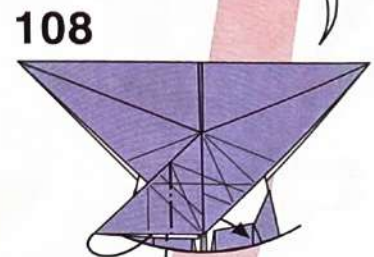

108
つけた折り筋で
中わり折り

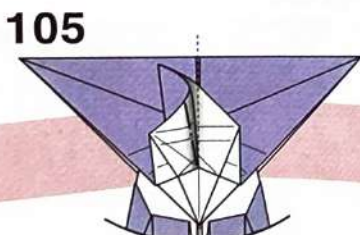

105
途中の図
起き上がってきた部分を
中心の折り筋のところ
つぶすように折る

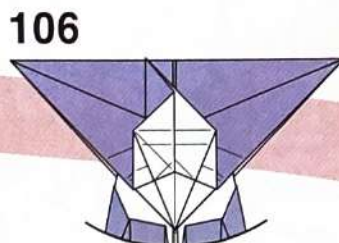

106
しっかりと
折り筋をつけてから
104の形まで戻す

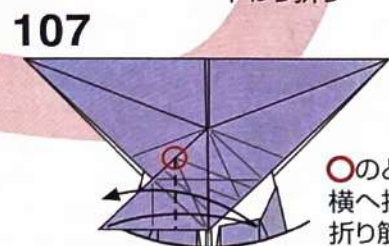

107
○のところ
横へ折って
折り筋をつける

120

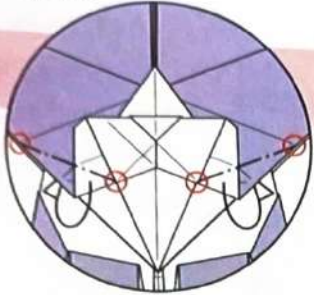

○を結ぶ線で
後ろへ折る

121

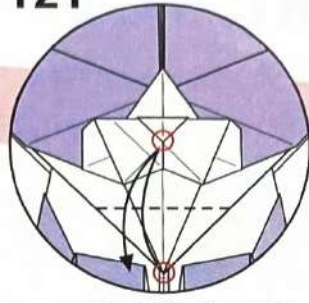

カドとカドを合わせて
折り筋をつける

122



つけた折り筋でカドを
すき間に差し込む

123

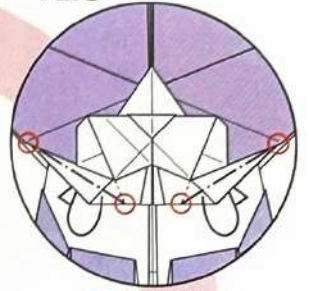

○を結ぶ線で
後ろへ折る

132

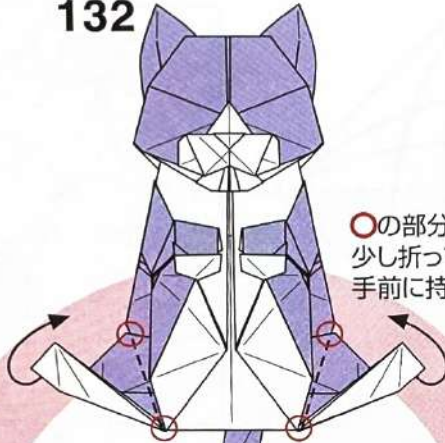

○の部分から
少し折って足を
手前に持ち上げる

124

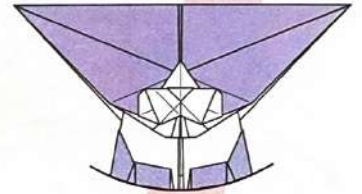

131



○のところで
後ろへ折る

133

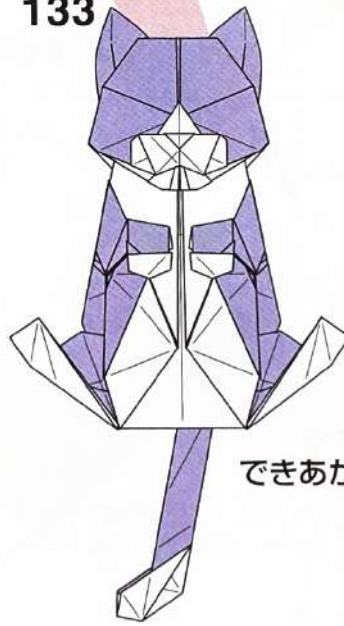

できあがり

125

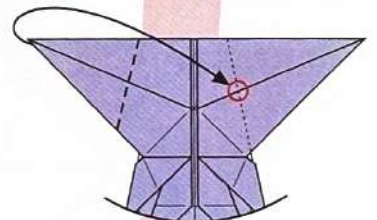

カドを○に合わせて折る

126

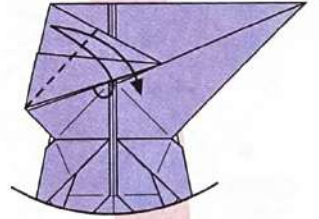

フチとフチを合わせて
折り筋をつける

130

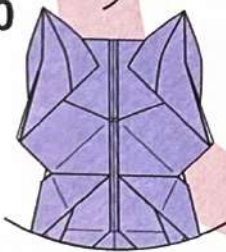

129

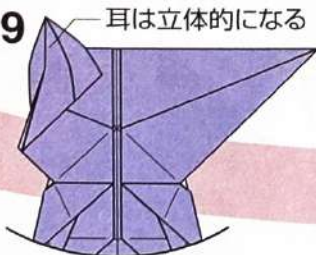

反対側も
125~128と
同じように折る

128

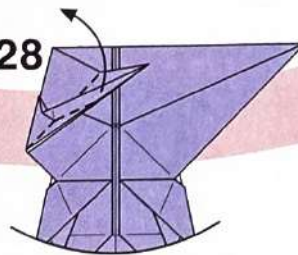

途中の図

127

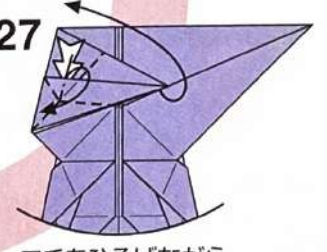

フチをひろげながら
カドをつけた折り筋で
折る

つままれにゃんこ

Design	萩原 元 Hagiwara Gen
Paper	正方形1枚 (30×30cm推奨)
Level	🐾 🐾 🐾 🐾 🐾
Photo	P.008

折り手順は明快
でも1771工程の長丁場
立体的な仕上げは
実際につまんで
形をととのえよう



展開図

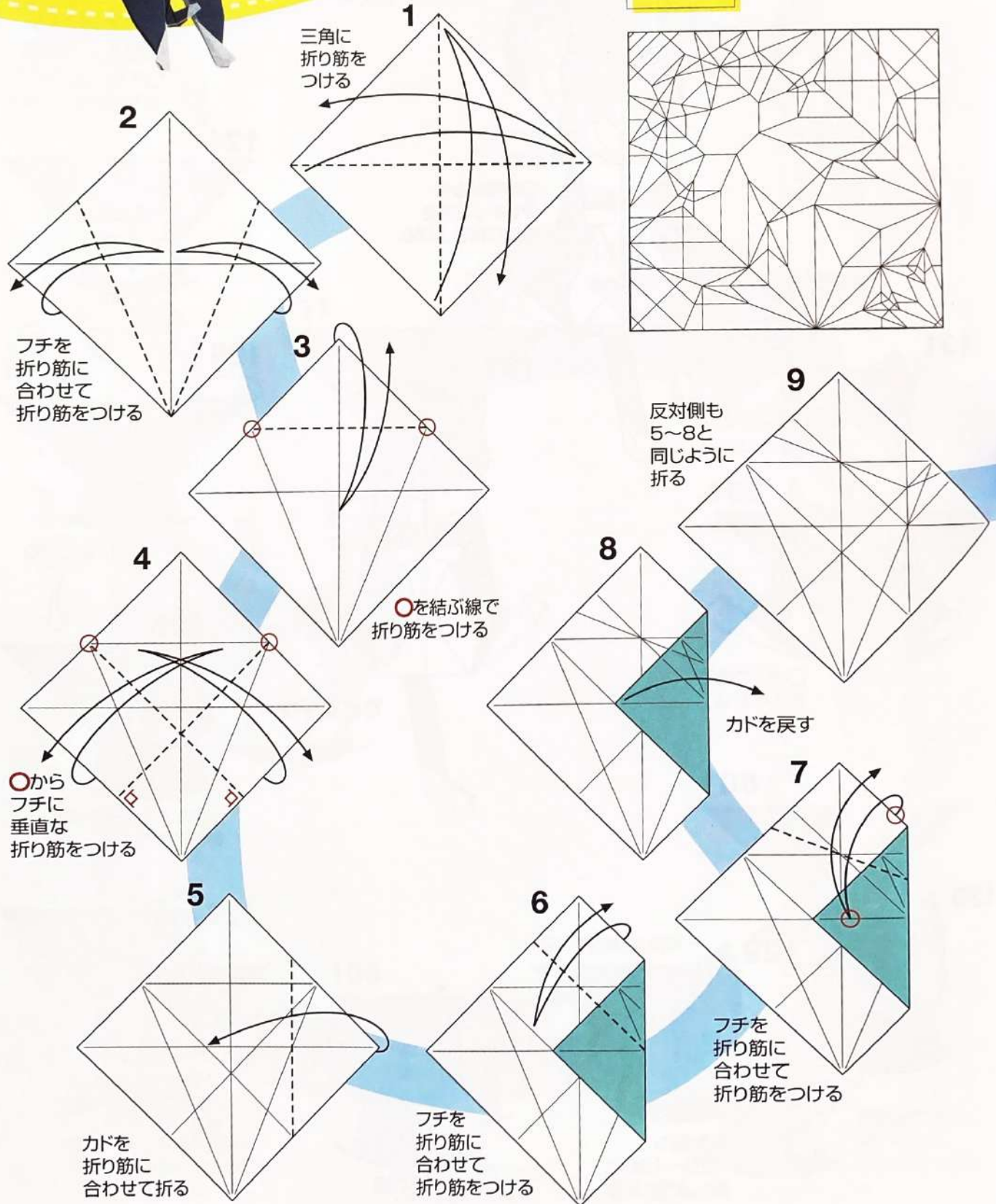
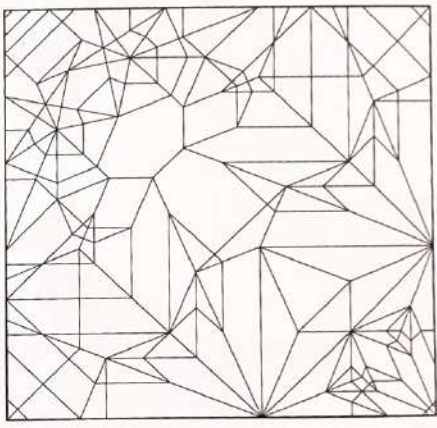

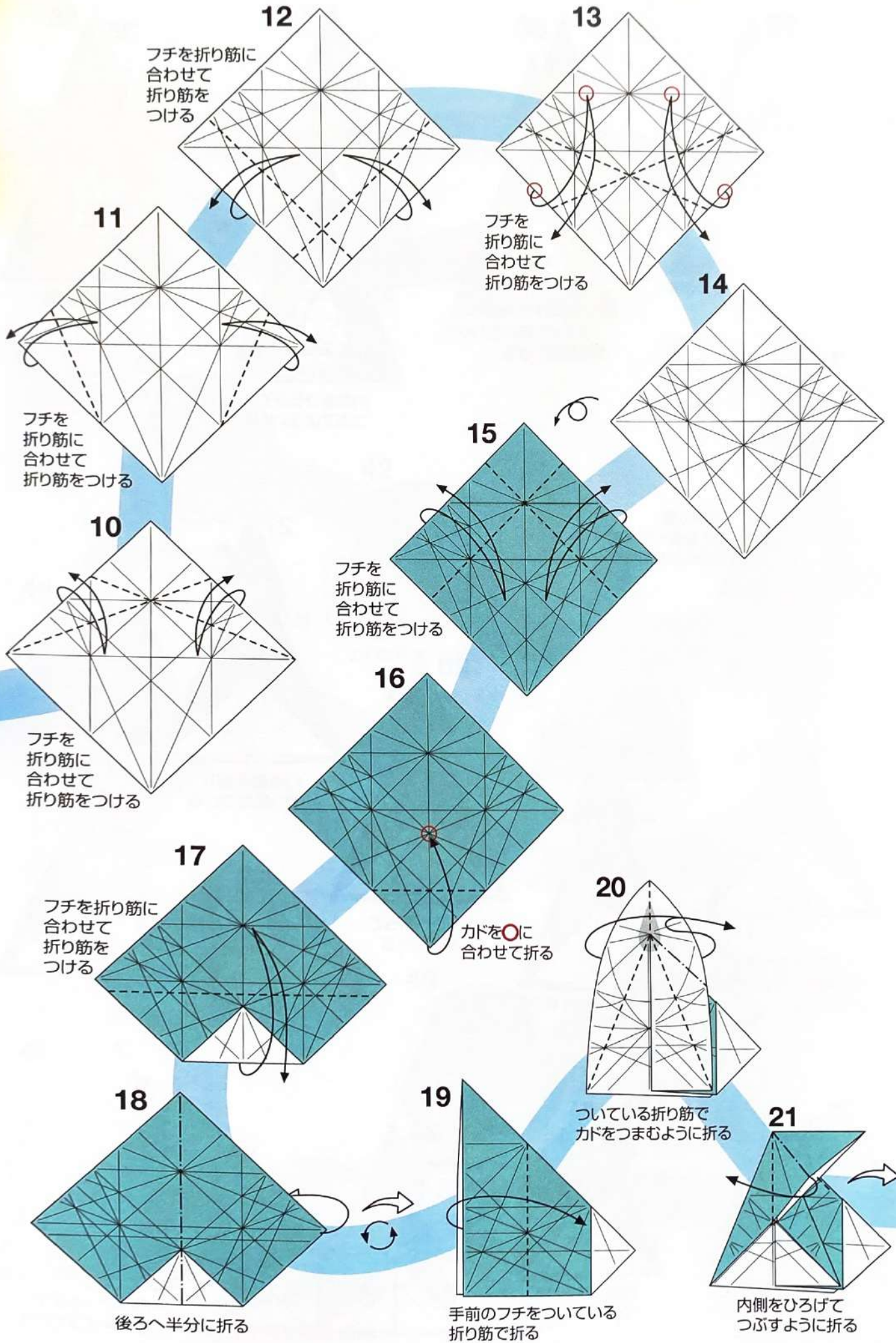

32

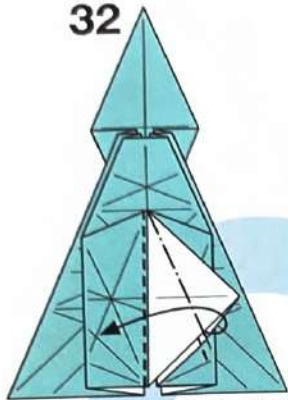

内側をひろげてつぶすように折る

33

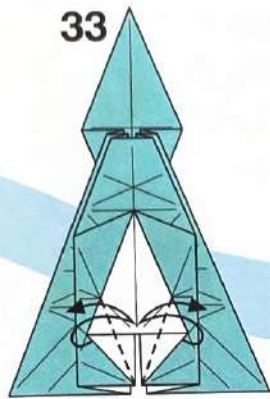

フチを折り筋に合わせて折り筋をつける

34

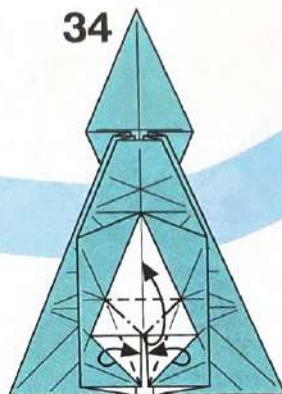

内側をひろげてつぶすように折る

35

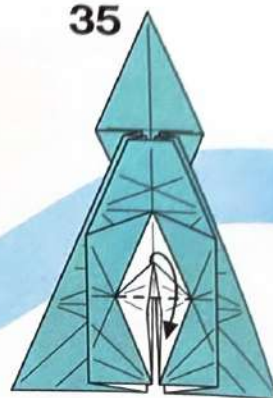

カドを下へ折る

31

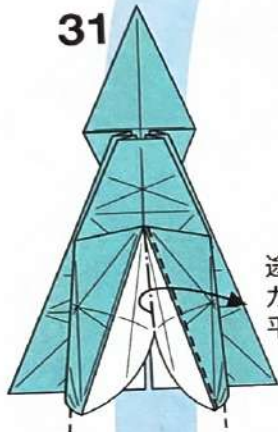

途中の図カドを横へ折って平らに折りたたむ

30

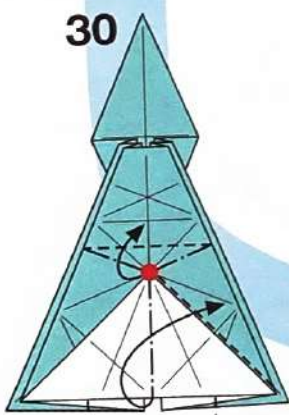

ついている折り筋で中心線をつまむように折りたたむ

29

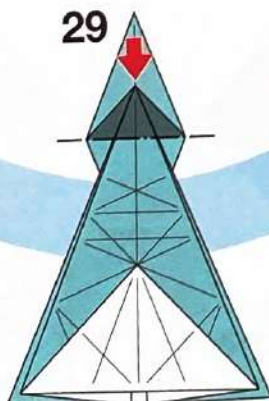

沈め折り(Open sink)

28

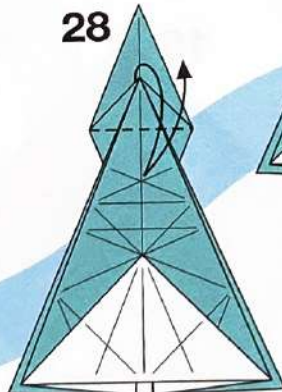

カドを下へ折って折り筋をつける

27

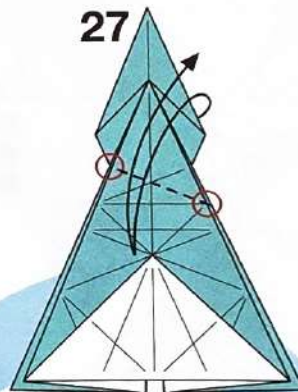

○を結ぶ線で折り筋をつける

26

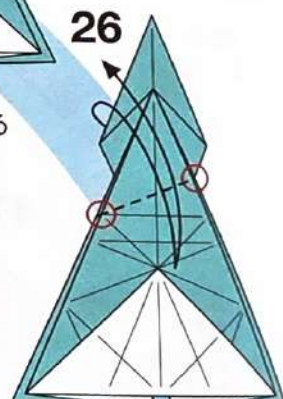

○を結ぶ線で折り筋をつける

22

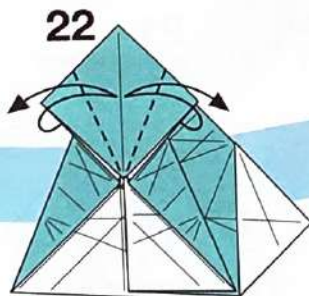

フチを折り筋に合わせて折り筋をつける

23

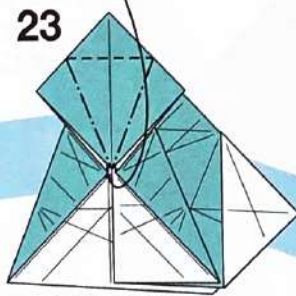

内側をひろげてつぶすように折る

24

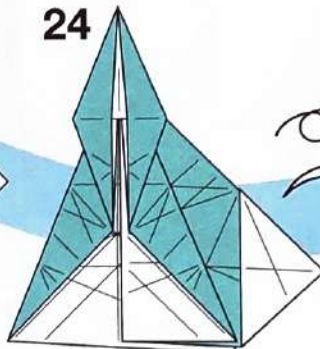

25

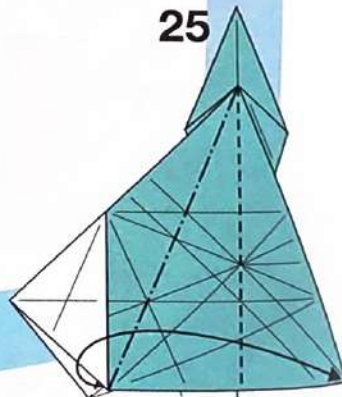

内側をひろげてつぶすように折る

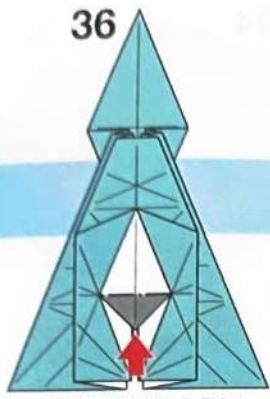

36 カドを沈めるように内側へ折り込む

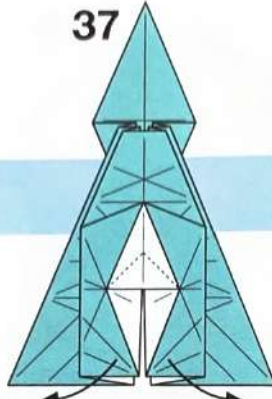

37 30の形まで戻す

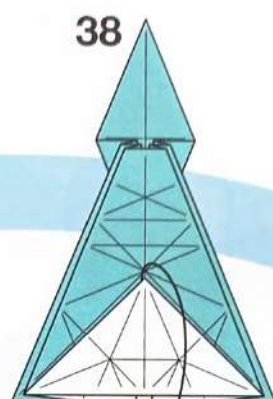

38 カドをひろげる

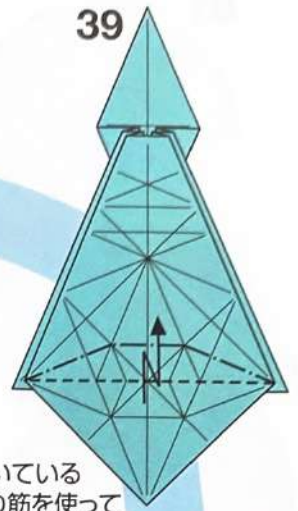

39 ついている折り筋を使って図のように折る平らにはならない

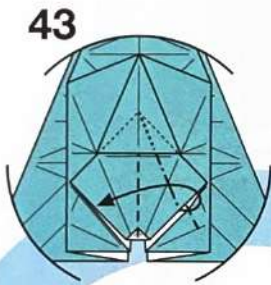

40 内側をひろげてつぶすように折る

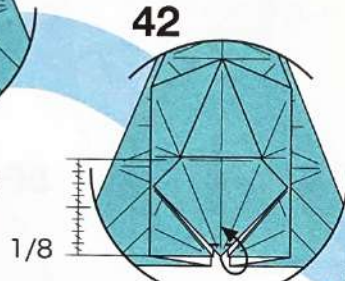

1/8

41 カドの先を少し折る

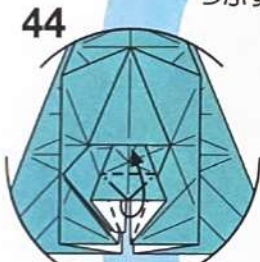

42 内側をひろげてつぶすように折る

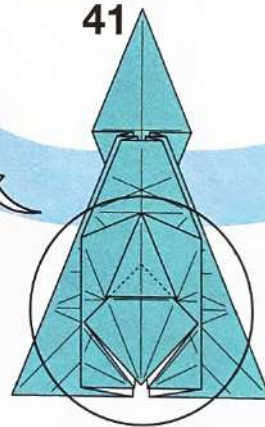

43 ついている折り筋で折りたたむ

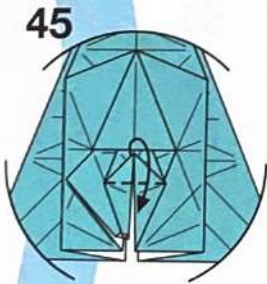

44 カドを下へ折る



45 カドを沈めるように内側へ折り込む

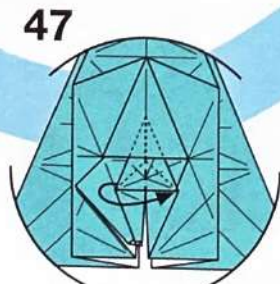

46 カドを反対側へ折る

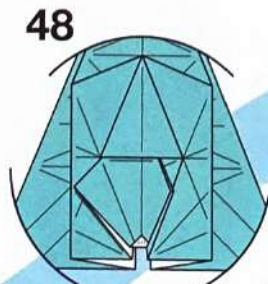

47 反対側も43~47と同じように折る

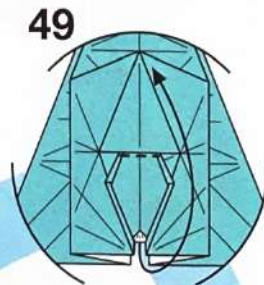

48 フチのところでカドを上へ折る

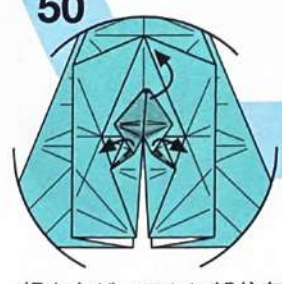

49 起き上がってきた部分を平らにつぶすように折る

61

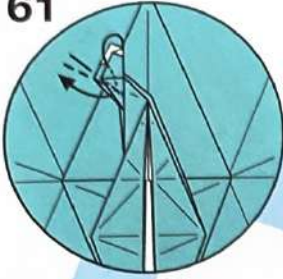

中わり折り

64

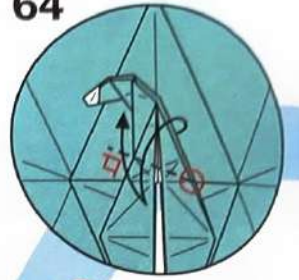

○からフチに
垂直な折り筋を
つける

60

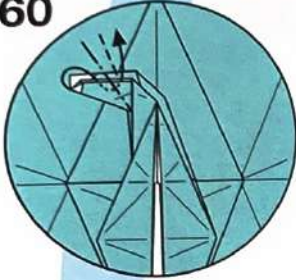

中わり折り



62

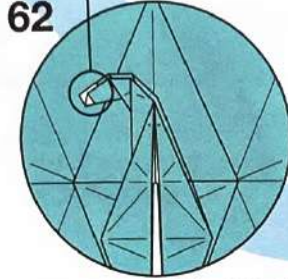

内側の部分を手前に引き出す
手前の部分をひろげて
中わり折りするように折るとよい

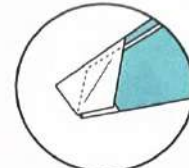

63

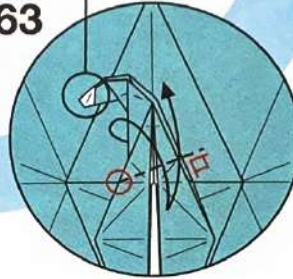

○からフチに
垂直な折り筋を
つける

59

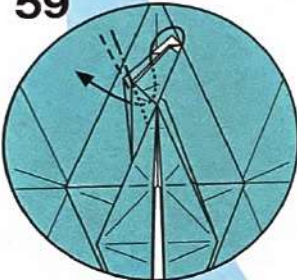

中わり折り

56



つけた折り筋を使って
沈めるように中わり折り

57

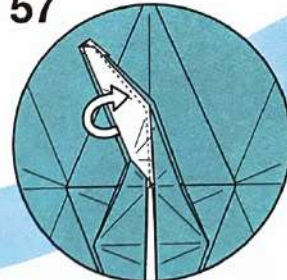

内側のカドを
手前に出す

58

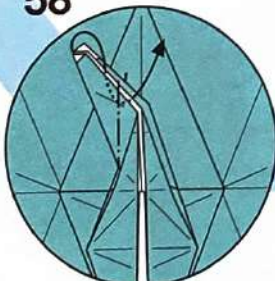

中わり折り

55



つけた折り筋を使って
沈めるように中わり折り
平らにはならない

51

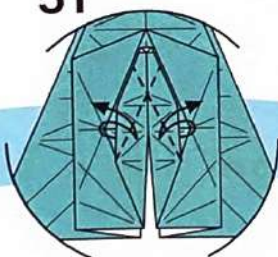

フチを折り筋に
合わせて折り筋を
つける

52

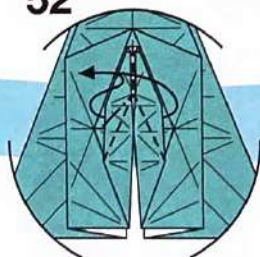

つけた折り筋を使って
カドをつまむように折る

53

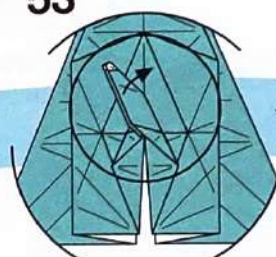

しっかりと折り筋を
つけてから戻す

54



つけた折り筋を使って
沈めるように中わり折り



つけた折り筋を使って
つまむように折る

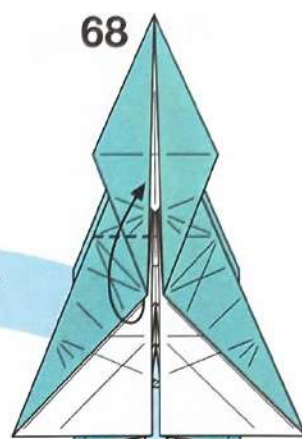
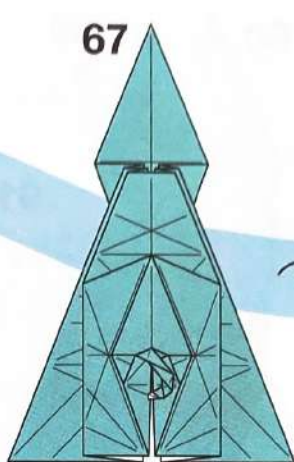
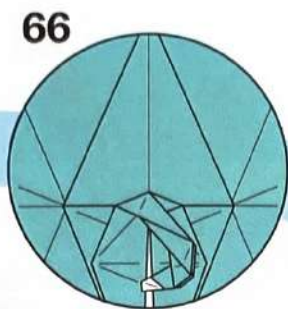

手前の1枚だけ
ついている折り筋で
上へ折る
平らにはならない

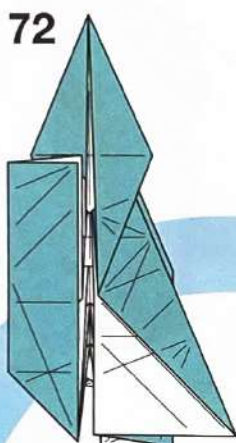

反対側も
68~71と
同じように
折る

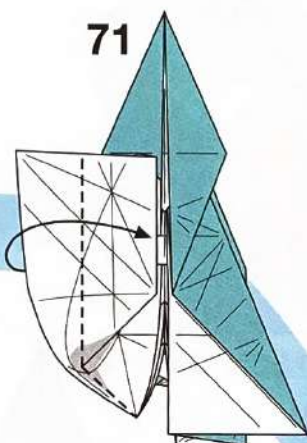

フチとフチを合わせて
平らに折りたたむ

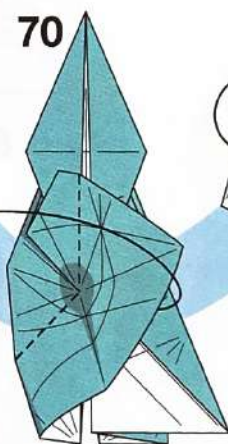

ついている折り筋で
反対側へ折る

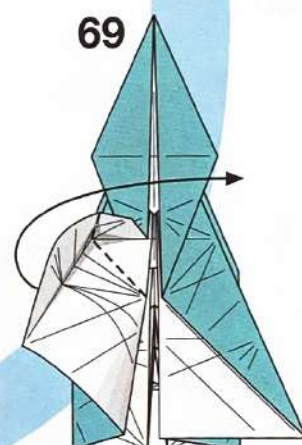

ついている折り筋で
横へ折る

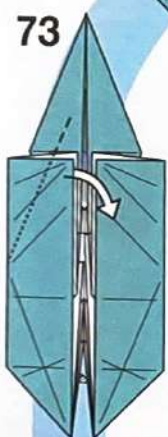

ついている
折り筋で折って
紙をずらす
平らにはならない

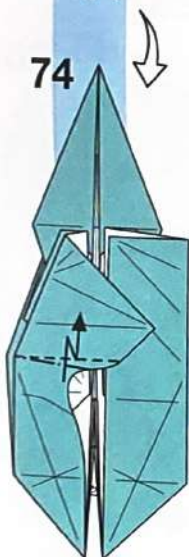

ついている折り筋で
谷折りしそのまま
平らにつぶす

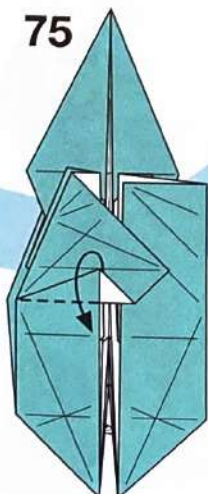

カドを下へ折る

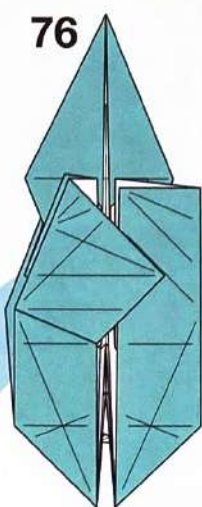

ついている
折り筋のところで
折り筋をつけ直す

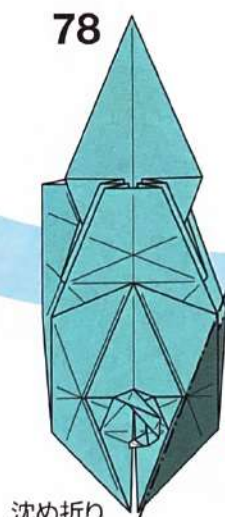
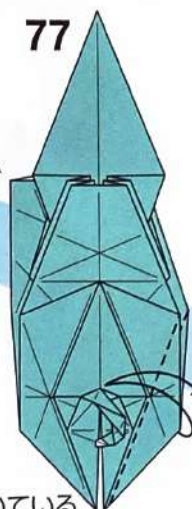

沈め折り
(Open sink)



89
フチを
折り筋に
合わせて
折って折り筋をつける

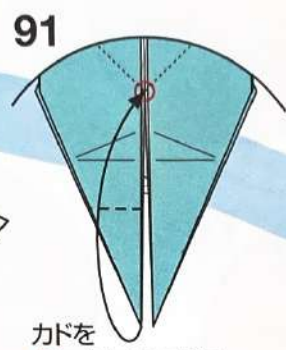
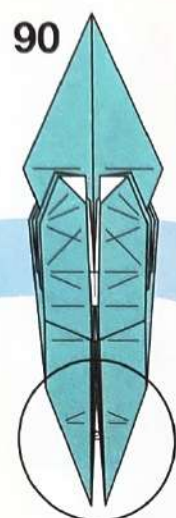

91
カドを
○に合わせて折る

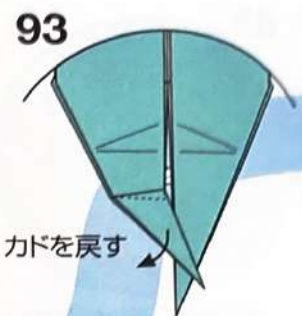

カドを戻す

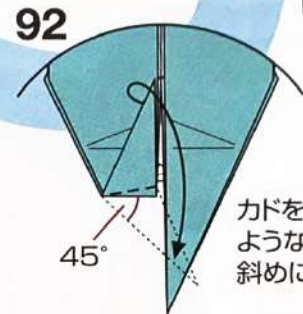

92
45°

カドを図の
ような角度で
斜めに折る

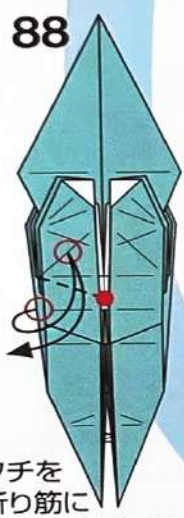

88
フチを
折り筋に
合わせて折って
折り筋をつける

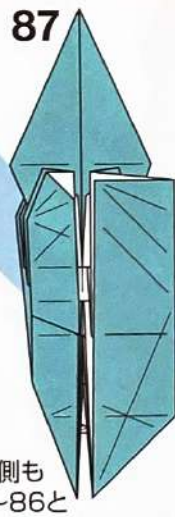
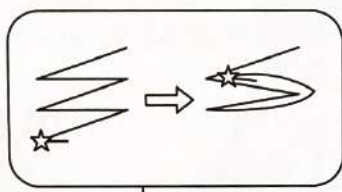

87
反対側も
73~86と
同じように折る

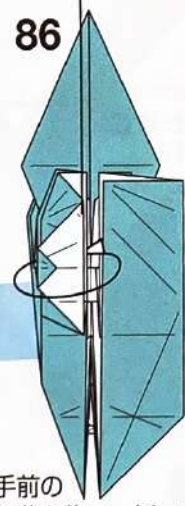

86
手前の
部分を後ろへ折って
2番目のすき間に
折り込む

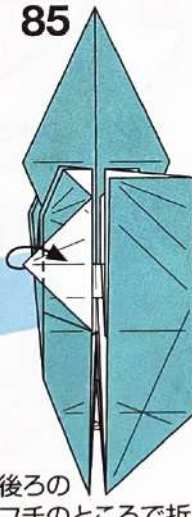

85
後ろの
フチのところで折る



84
後ろの
フチのところで
折る



83

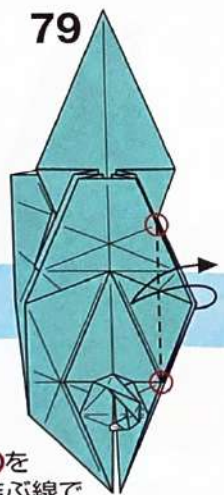

79
○を
結ぶ線で
まとめて折り筋を
つける

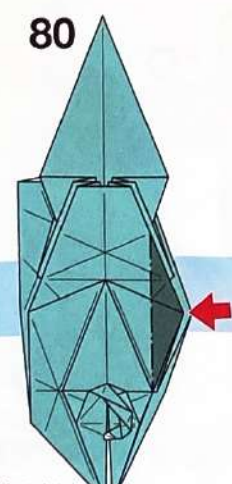

80
沈め折り
(Closed sink)

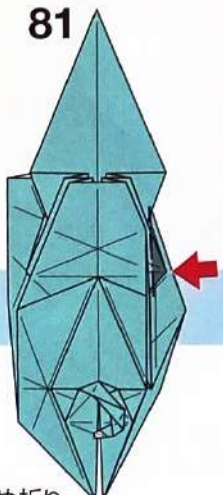

81
沈め折り
(Open sink)

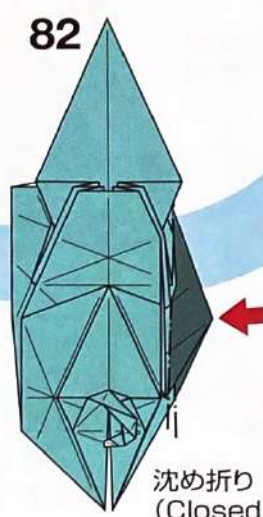

82
沈め折り
(Closed sink)

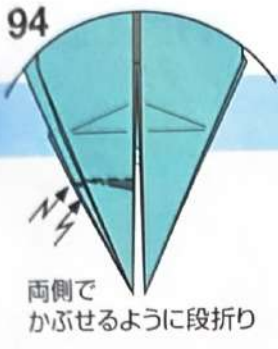

94 両側でかぶせるように段折り

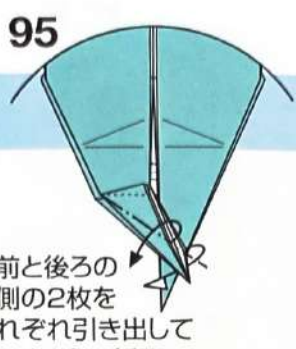

95 手前と後ろの外側の2枚をそれぞれ引き出してずらすように折る

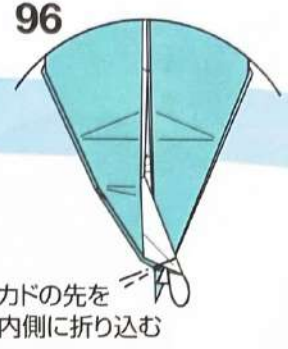

96 カドの先を内側に折り込む

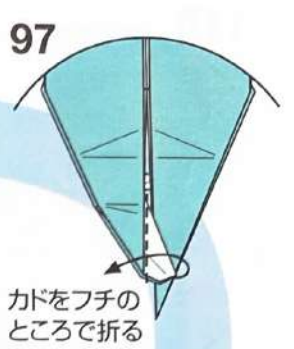

97 カドをフチのところで折る

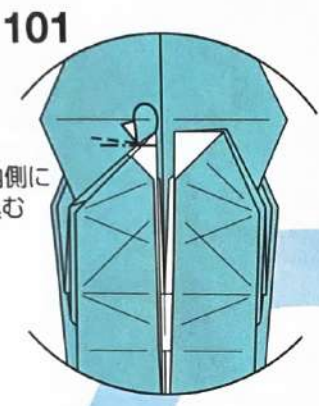

101 カドの先を内側に折り込む

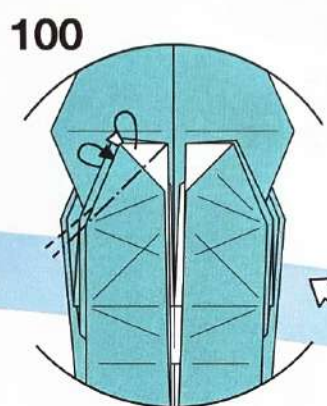

100 カドを内側へ折り込む

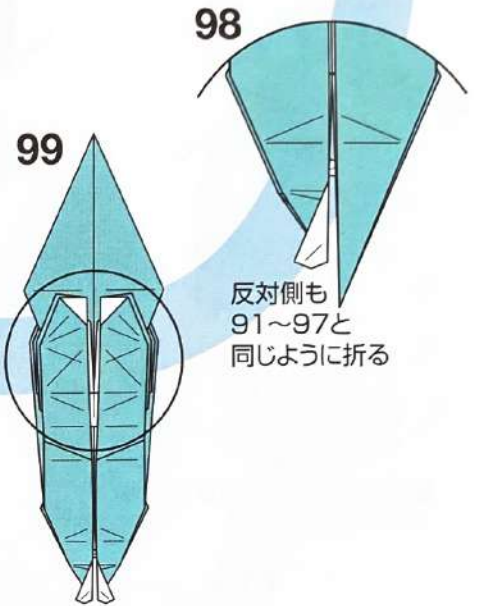

98 反対側も91~97と同じように折る

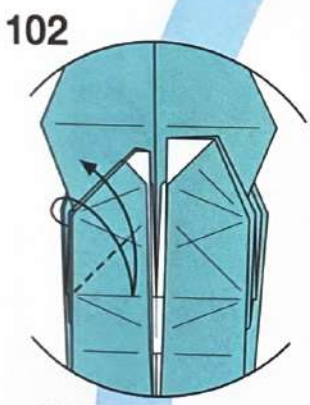

102 ついている折り筋でまとめて折り筋をつける

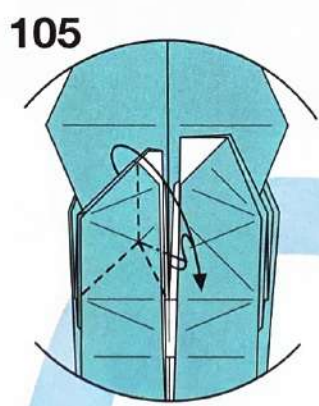

105 つけた折り筋を使ってつまむように折る

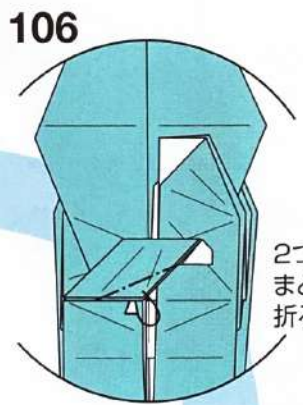

106 2つのカドをまとめて後ろへ折る

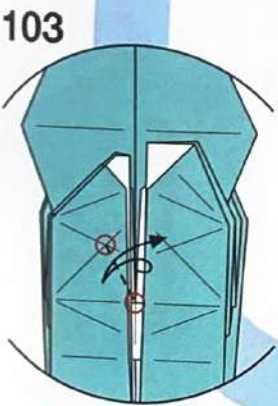

103 ○を結ぶ線で折り筋をつける

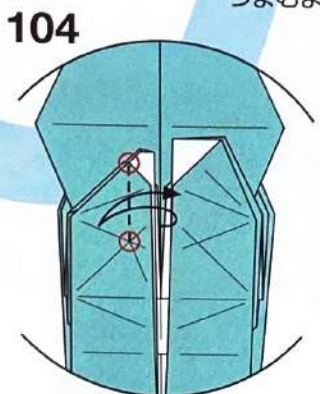

104 ○を結ぶ線で折り筋をつける

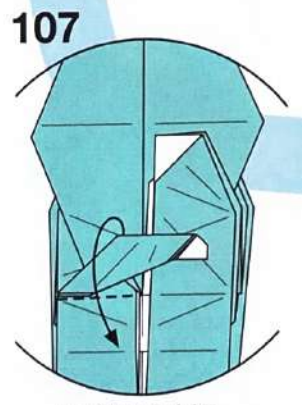

107 カドを下へ折る

116

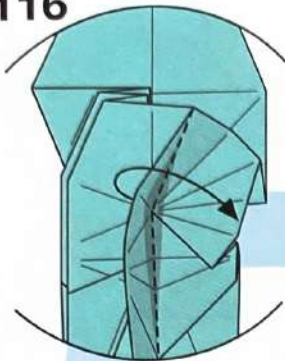

閉じるように折る

117

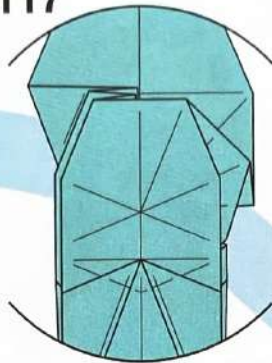

反対側も
111~116と
同じように折る

119

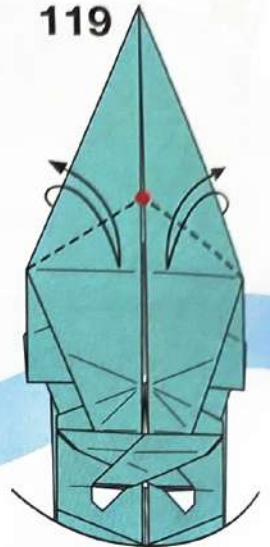

フチを折り筋に
合わせて折り筋を
つける

115

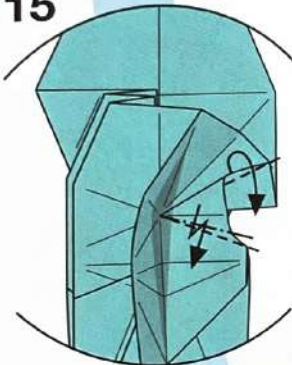

起き上がってきた部分をつぶすように折る

118

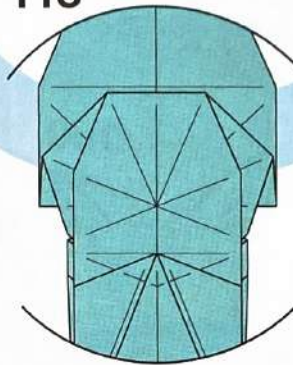

112

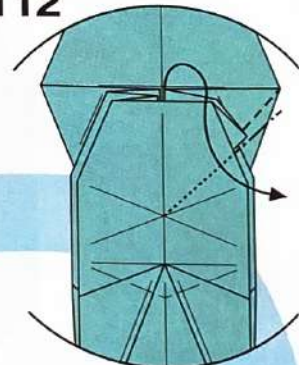

中わり折り

114

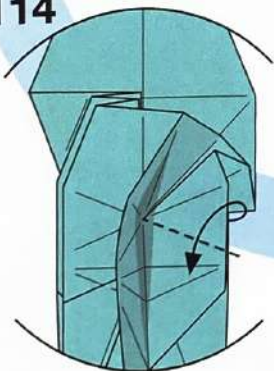

ついている折り筋で
起こすように折る

113

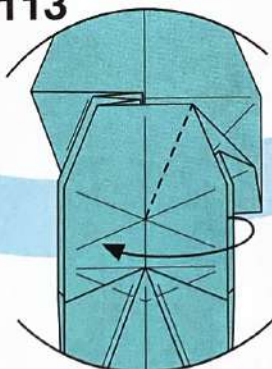

手前の1枚を
めくるように折る

111

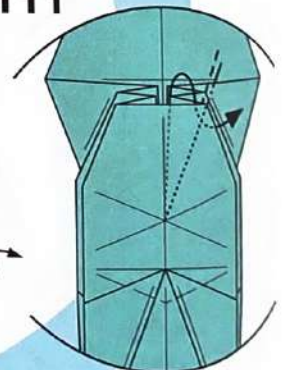

中わり折り

108

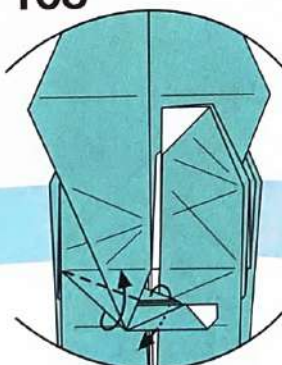

フチを折り筋に
合わせて折りながら
後ろの部分を手前に
出す

109

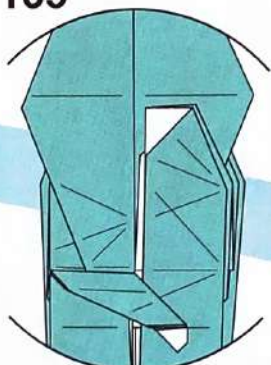

反対側も100~108と
同じように折る

110

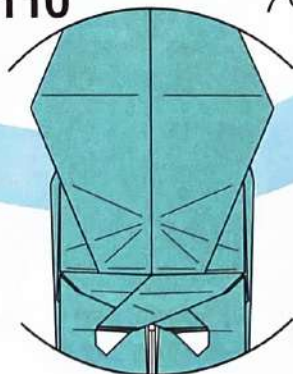

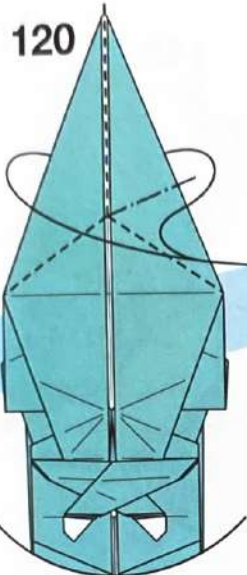

つけた折り筋を使って
カドをつまむように折る

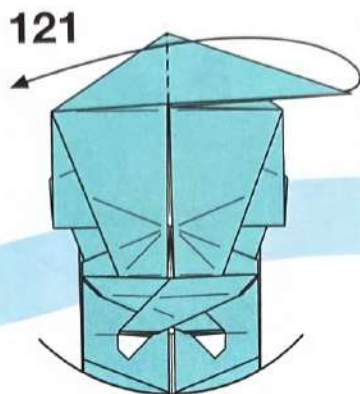

カドを反対側へ折る

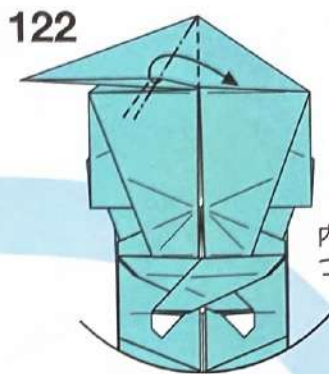

内側をひろげて
つぶすように折る

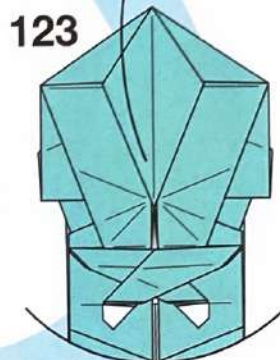

120の形に戻す

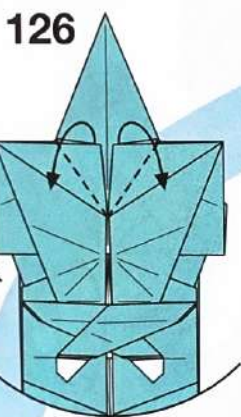

カドを
反対側へ
折る

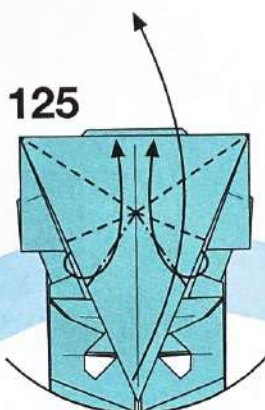

ついている折り筋の
山谷をつけ直して
折りたたむ

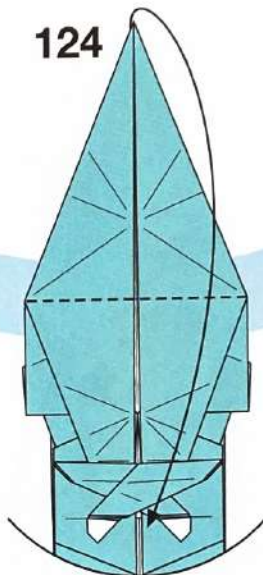

カドを下へ折る

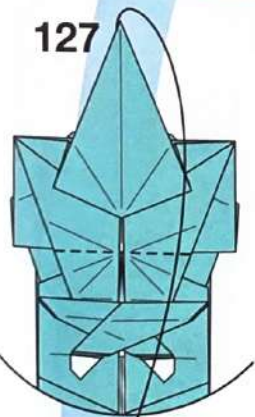

手前の
部分を下へ折る

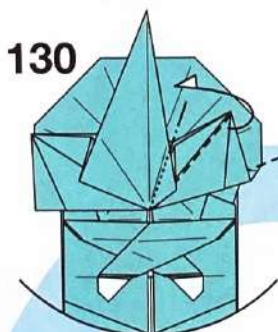

途中の図

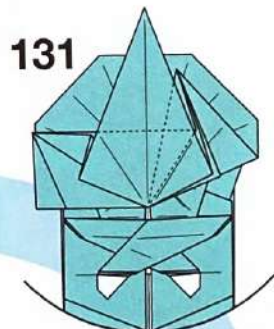

反対側も129~130と
同じように折る

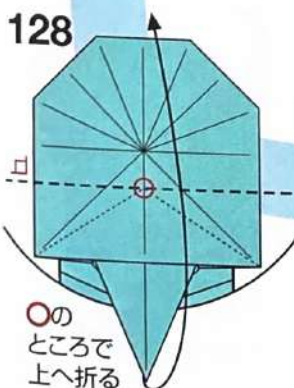

○の
ところで
上へ折る

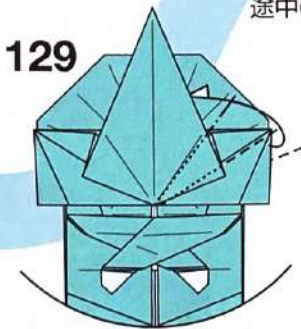

カドをずらすようにして
後ろへ折り込む

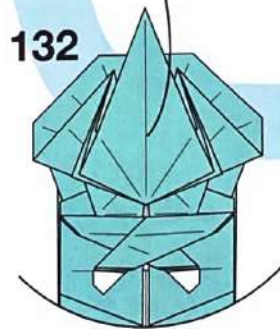

124の形に戻す

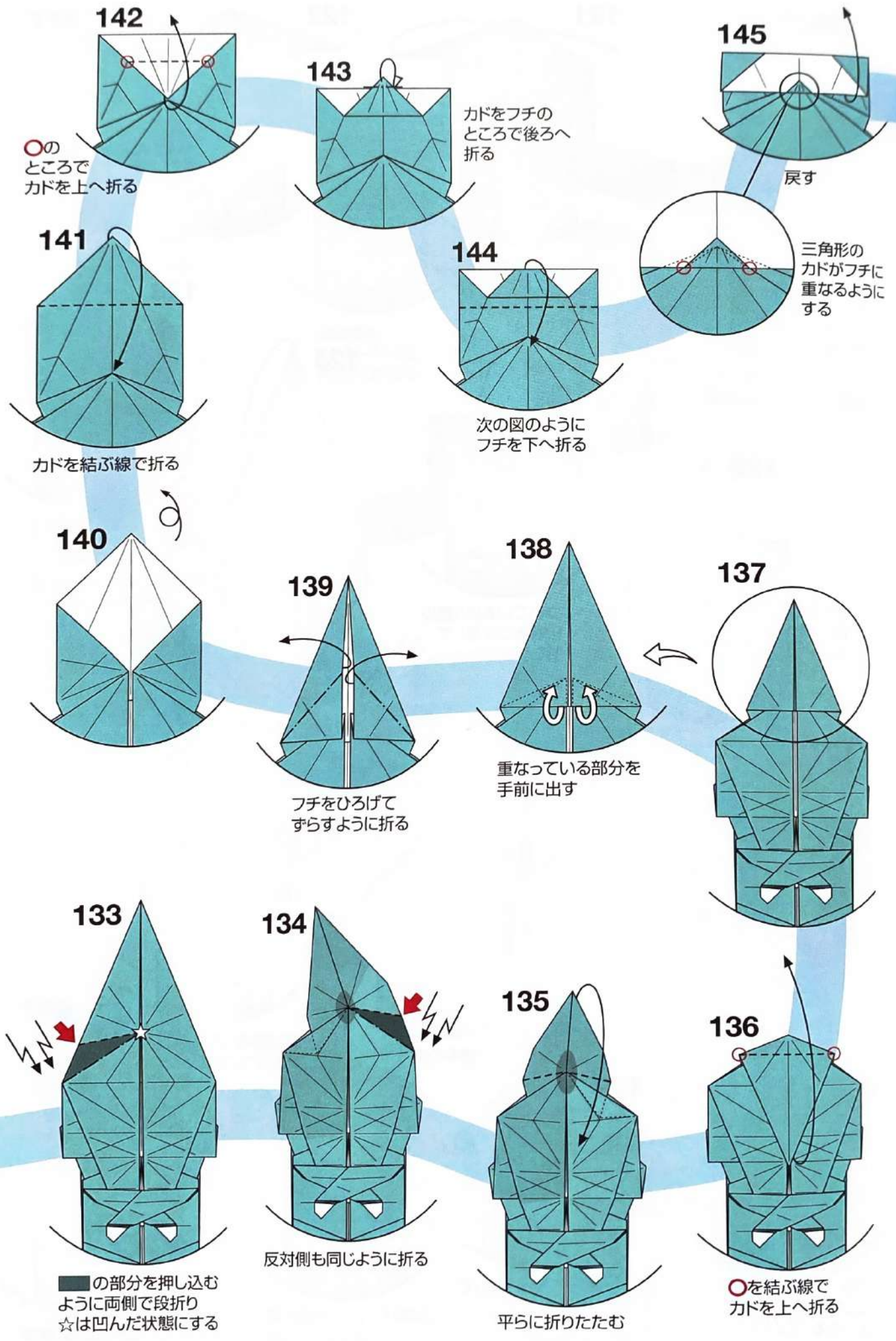

142

○の
ところで
カドを上へ折る

143

カドをフチの
ところで後ろへ
折る

145

戻す

三角形の
カドがフチに
重なるように
する

141

カドを結ぶ線で折る

144

次の図のように
フチを下へ折る

140

139

フチをひろげて
ずらすように折る

138

重なっている部分を
手前に出す

137

133

■の部分を押し込む
ように両側で段折り
☆は凹んだ状態にする

134

反対側も同様に折る

135

平らに折りたたむ

136

○を結ぶ線で
カドを上へ折る

146

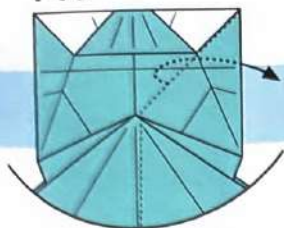

後ろの部分を
かるくひろげる

147

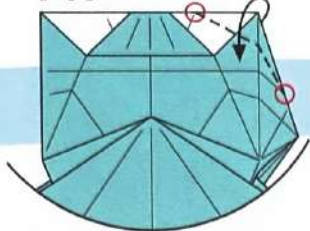

カドを○を結ぶ線で折る

148

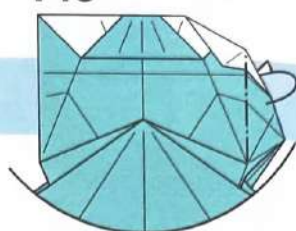

ひろげた部分を戻す

149

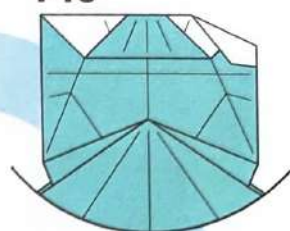

反対側も146~148と
同じように折る

153

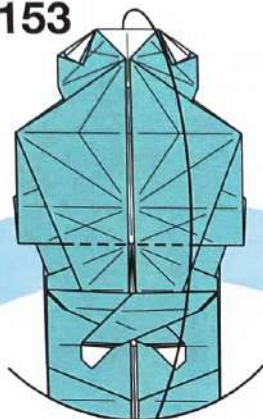

手前の部分を
下へ折る

152

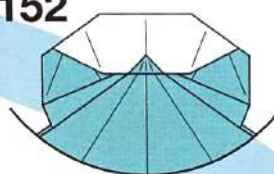

150

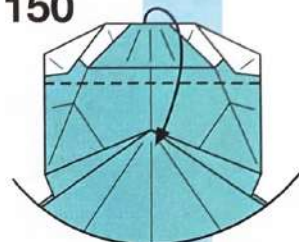

ついている
折り筋で折る

154

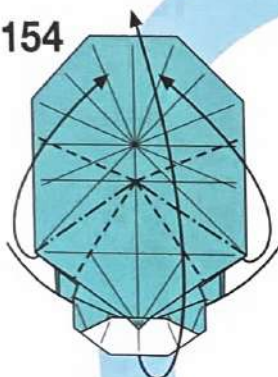

ついている折り筋で
折りたたむ

151

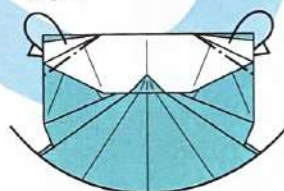

カドを後ろへ折る

155

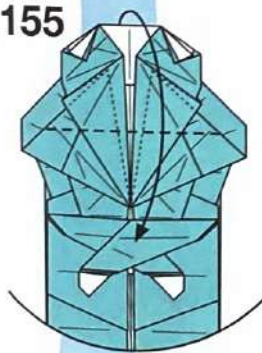

ついている
折り筋のところ
まとめて下へ折る

158

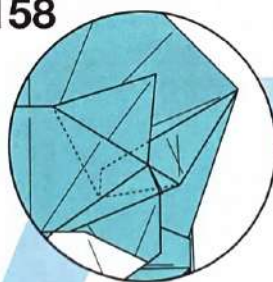

157

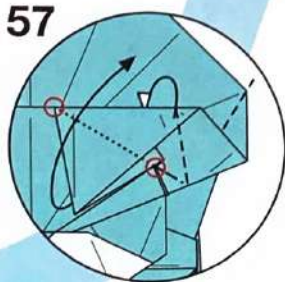

○を通る線でフチを後ろへ
引き寄せるように折り込む
手前にあるカドは折らずに
上へ出す

159

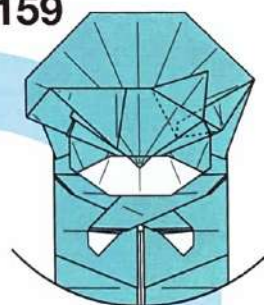

反対側も157と
同じように折る

156

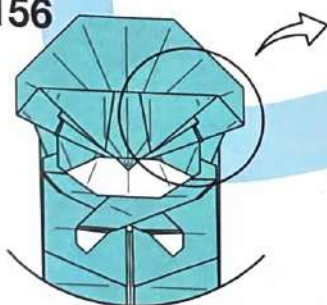

160

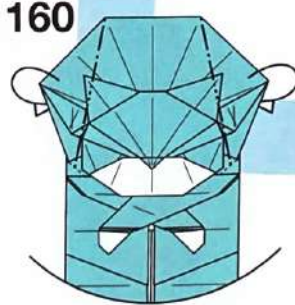

カドを後ろへ折る



169
口元を中わり折り
耳をかるく前へ折る
頭全体の形を整える



168
☆を押し込む
ようにしながら
ついている折り筋で折る
この折りで首がより前傾する

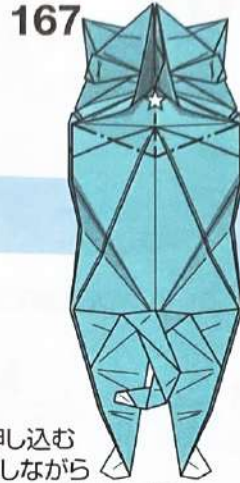

166
それぞれ
手前の1枚を
起こして合わせる
ように折る

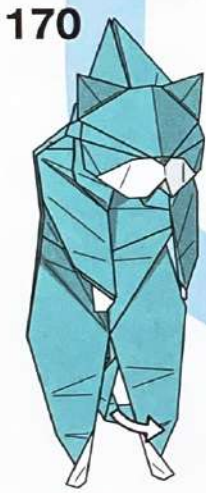

170
尻尾を脚の間から
前に出す

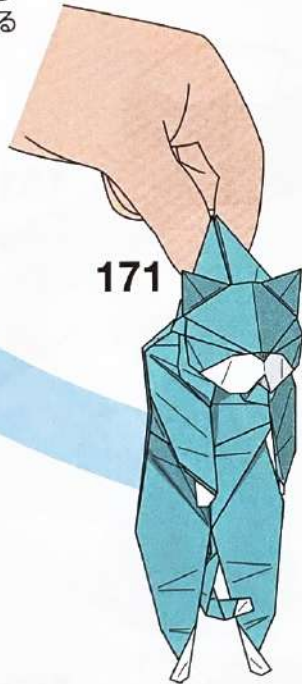

171
首の後ろをつまんで
できあがり

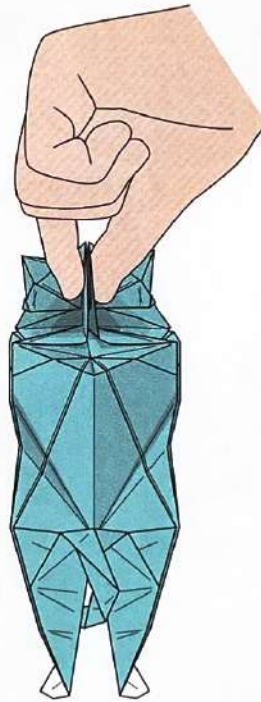

後ろから見た図



165
フチを
折り筋に合わせて折る

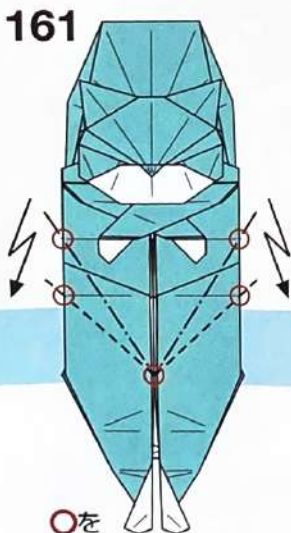

161
○を
結ぶ線でかるく段折り



162
前脚のかるくひろげる

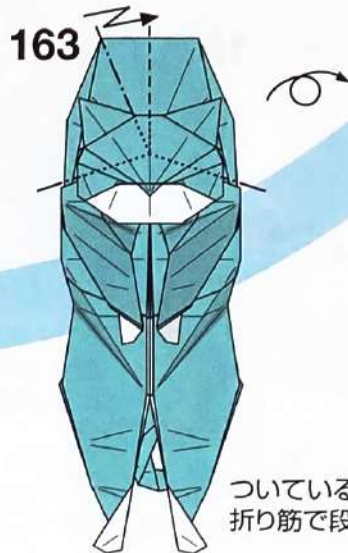

163
ついている
折り筋で段折り

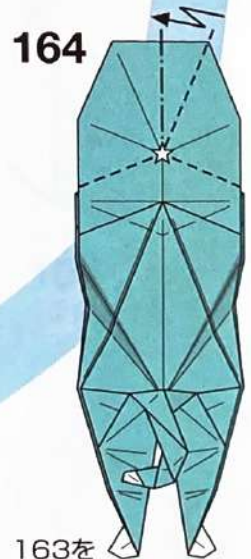

164
163を
裏側から見た図
☆は凹んだ状態にする



DOGS





Corgi

コーギー

Design	大内康治 Ouchi Koji
Paper	正方形1枚(20×20cm推奨)
Level	🐾 🐾 🐾 🐾 🐾
Photo	P.009

51の沈め折りは
50でしっかりと折り筋を
つけて持ち

展開図

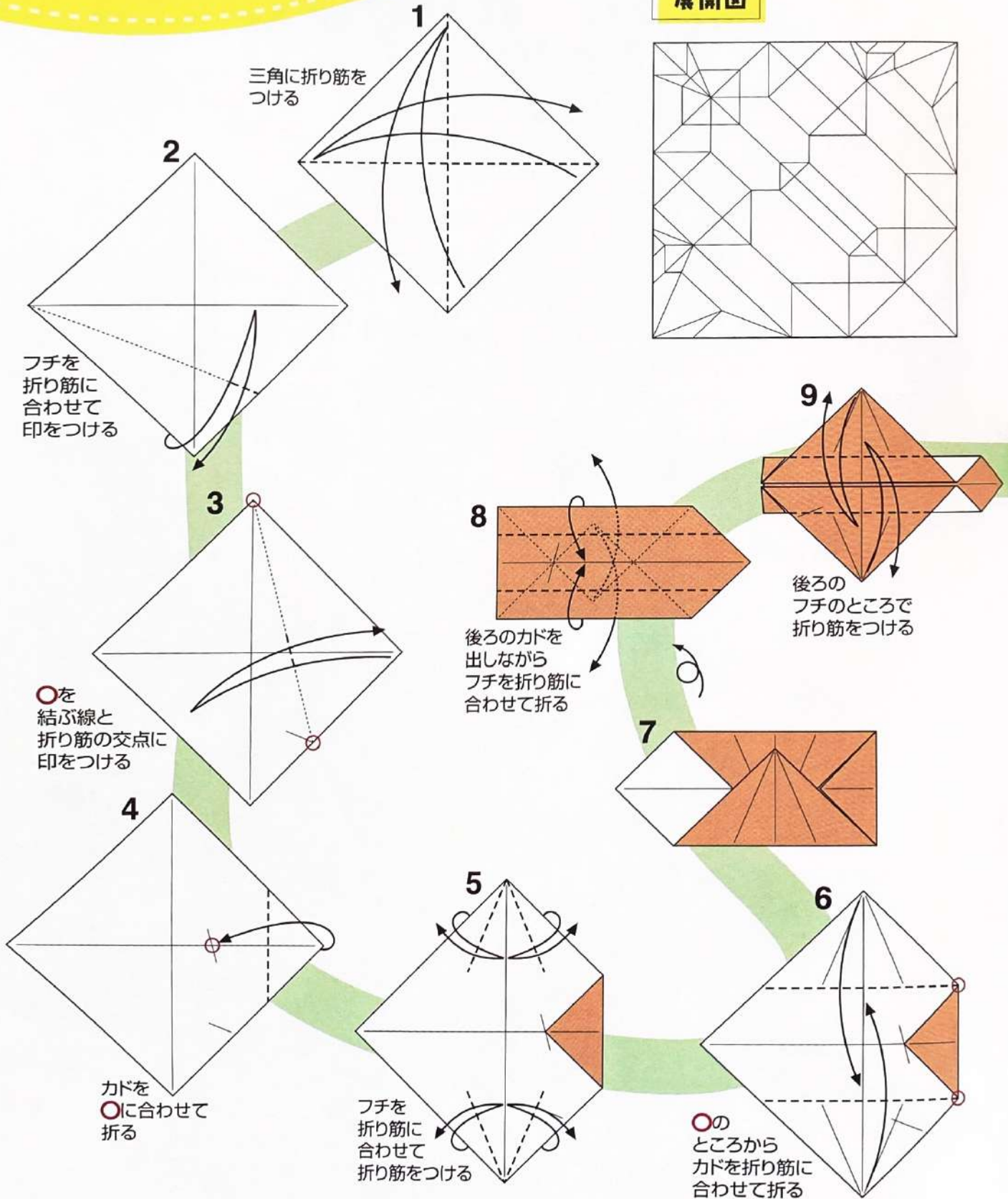
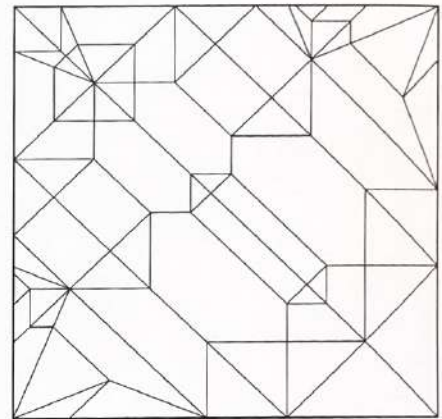

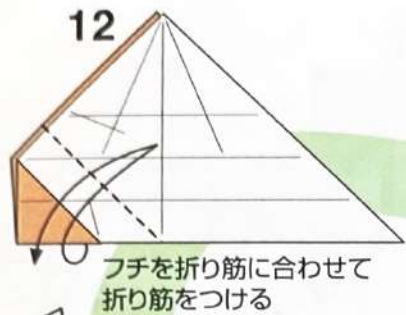

フチを折り筋に合わせて
折り筋をつける

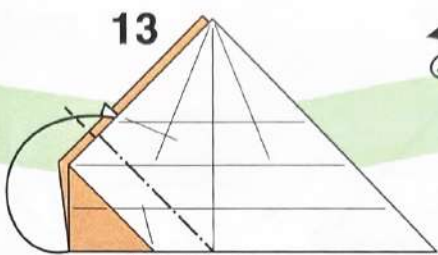

つけた折り筋で
カドを内側に折り込む

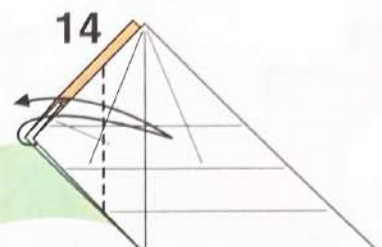

内側についている
折り筋のところで
折り筋をつける

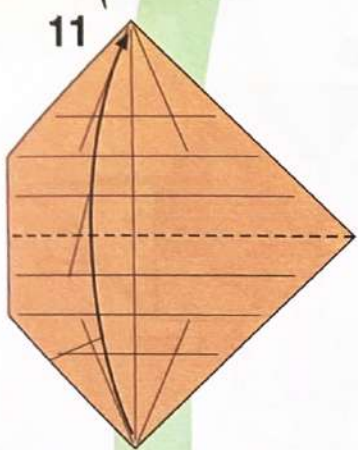

半分に折る

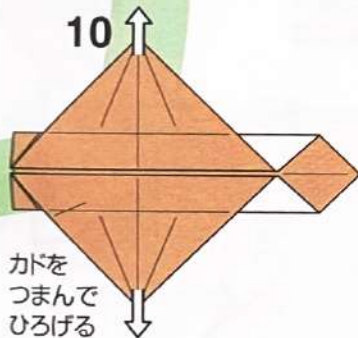

カドを
つまんで
ひろげる



○の
ところから
フチに垂直の
折り筋をつける

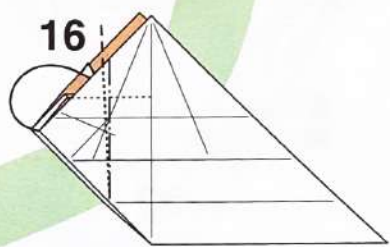

ついている折り筋で
カドを内側に折り込む

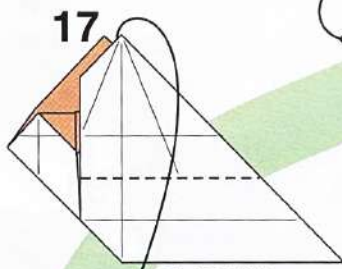

ついている
折り筋で下へ折る
平らにはならない

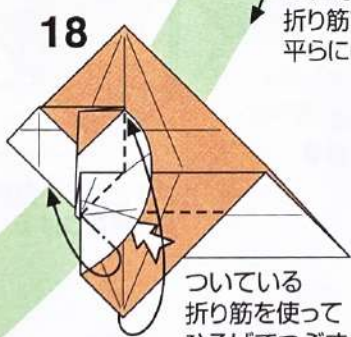

ついている
折り筋を使って
ひろげてつぶす
ように折る

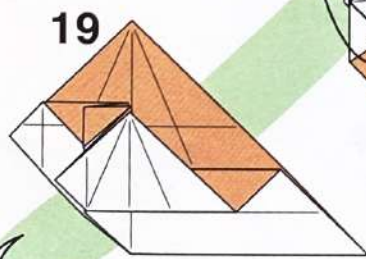

反対側も14~18と
同じように折る

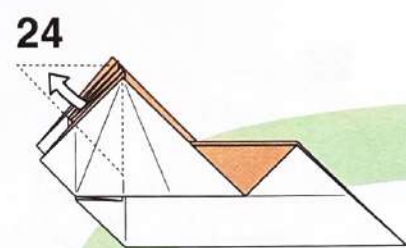

内側のカドを
引き出す

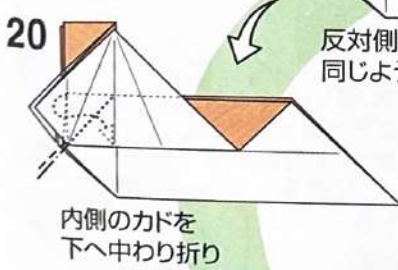

内側のカドを
下へ中わり折り

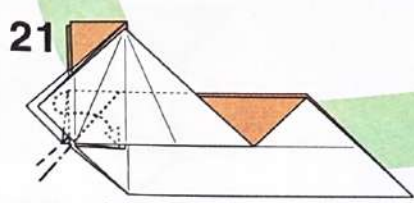

もう一つのカドも
同じように折る

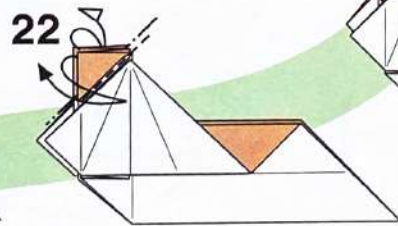

フチのところで
折り筋をつける

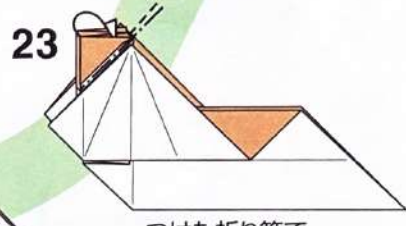

つけた折り筋で
カドを内側に折る
もう一つのカドも
同じように折る

34

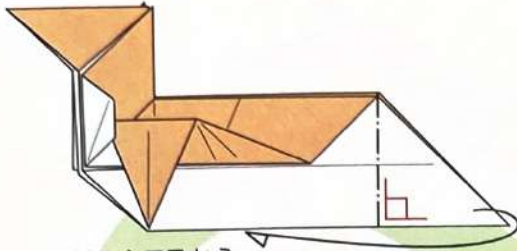

カドのところから
後ろへ折る

37

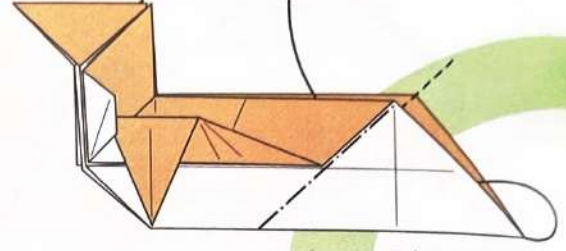

ついている折り筋で
中わり折り

33

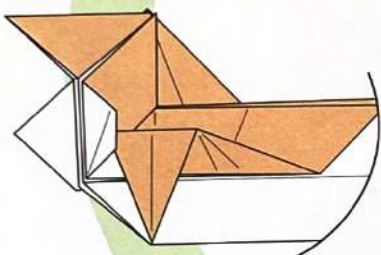

反対側も25~32と
同じように折る

35

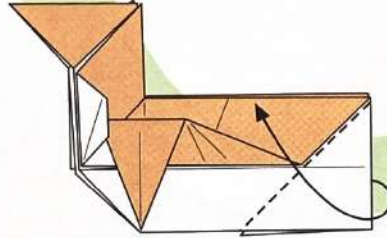

フチとフチを
合わせて折る

36

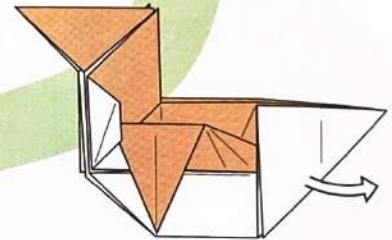

カドを戻す

32

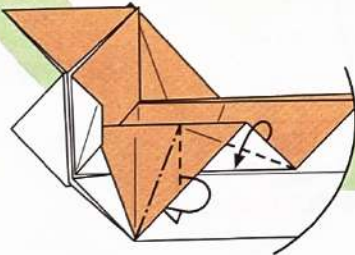

ついている折り筋を使って
後ろへ引き寄せるように折る

31

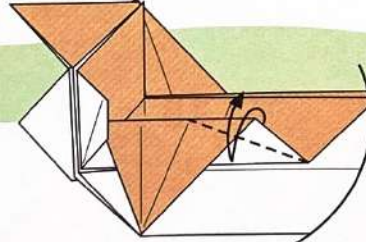

フチとフチを合わせて
折り筋をつける

30

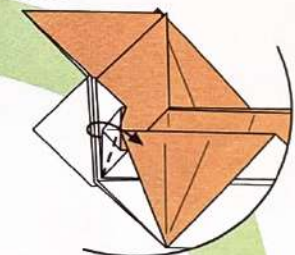

反対側へ折る

25

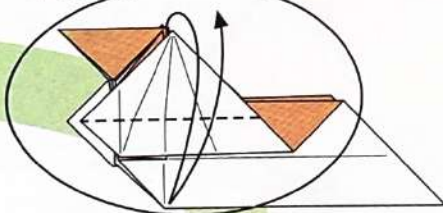

カドとカドを合わせて
折り筋をつける

29

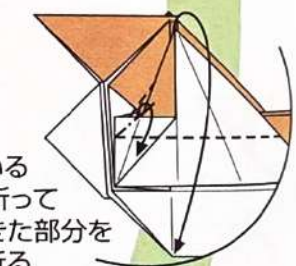

カドをついている
折り筋で下へ折って
起き上がってきた部分を
つぶすように折る

26

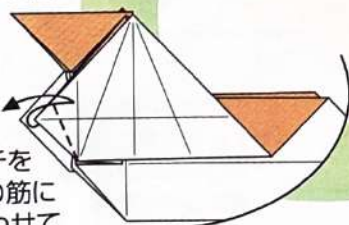

フチを
折り筋に
合わせて
折り筋をつける

27

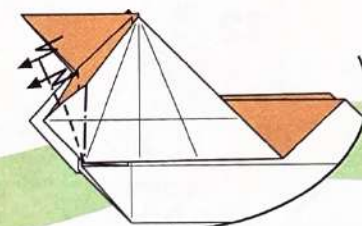

ついている折り筋を使って
両側で内側に段折り

28

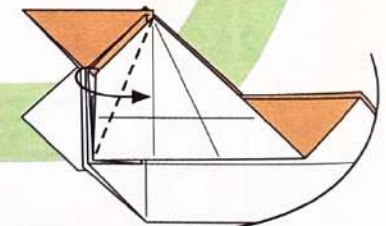

ついている
折り筋で折る

38

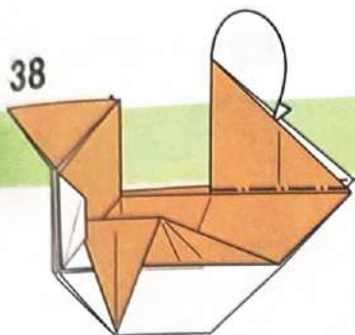

ついている折り筋で
カドを内側に折る

39

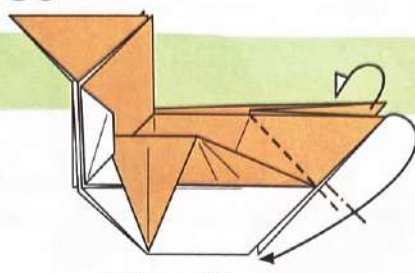

カドとカドを
合わせて折る

40

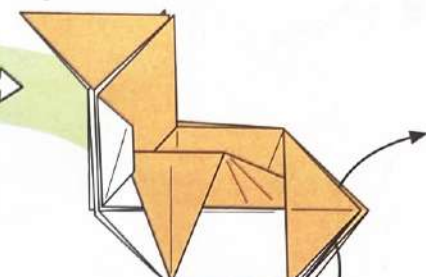

中心のカドを
中わり折りのようにして
ひろげる

43

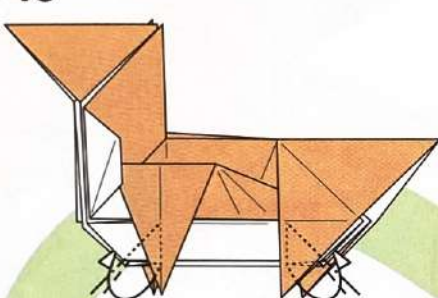

内側のカドを
反対側へ折り込む

41

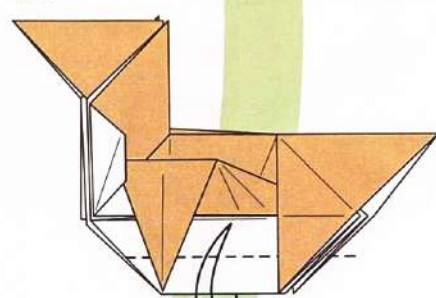

フチとフチを合わせて
折り筋をつける

44

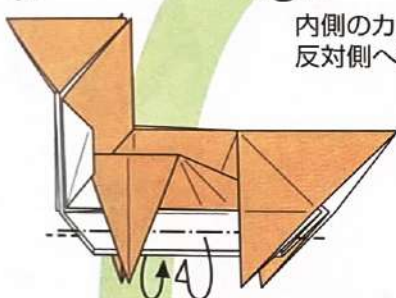

フチを内側に折る

42

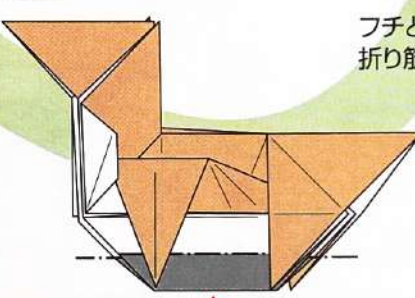

つけた折り筋で
沈め折り (Open sink)

45

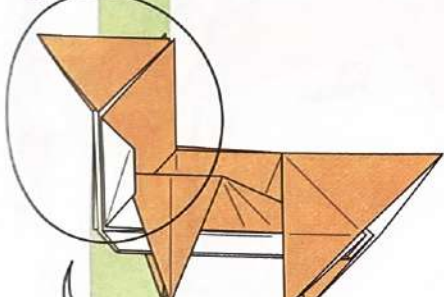

46

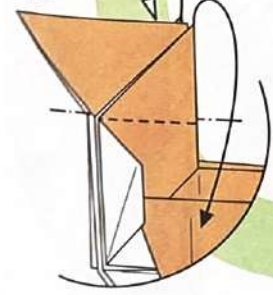

カドを下へ折る

48

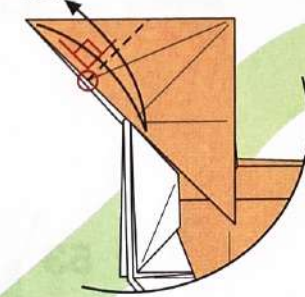

○のところで
フチと直角の
折り筋をつける

49

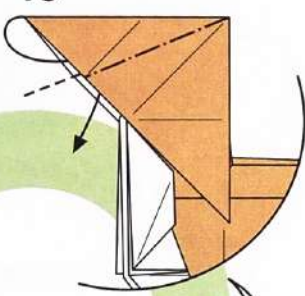

ついている
折り筋で
中わり折り

47

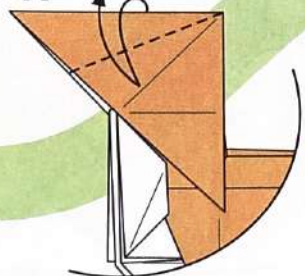

フチを折り筋に合わせて
折り筋をつける

50

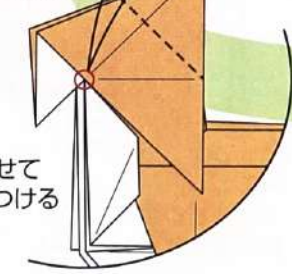

カドを
○に合わせて
折り筋をつける

59

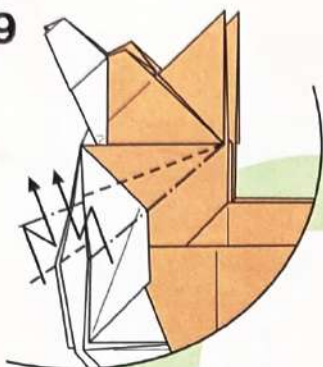

つけた折り筋で
両側で内側に段折り

62

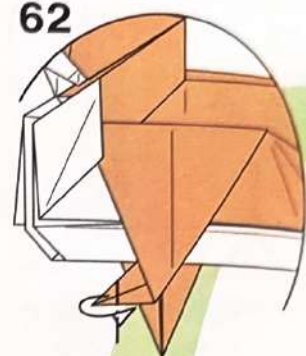

カドを後ろへ折る

60

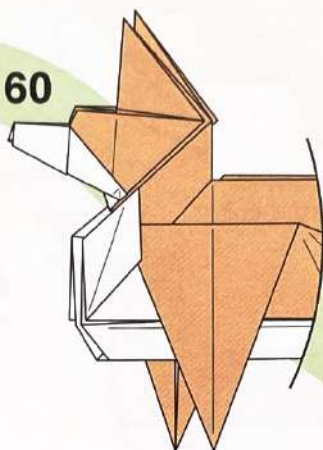

カドを上へ
中わり折り
反対側も
同じように折る

61

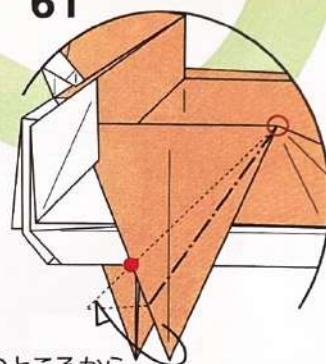

○のところから
フチを●に合わせて
後ろへ折る

58

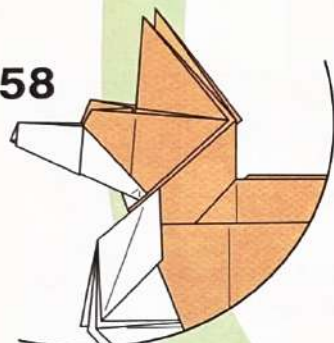

しっかりと折り筋を
つけてから戻す

57

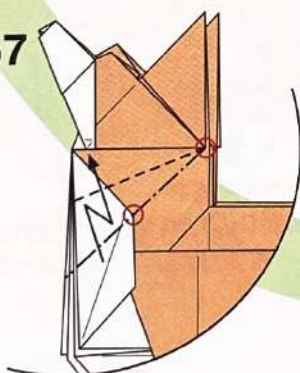

○を結ぶ線を
フチに合わせて
段折り

56

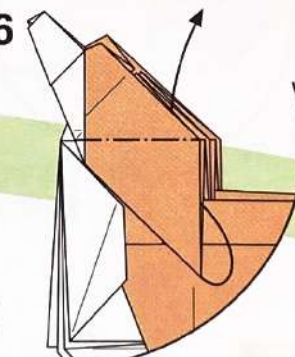

55

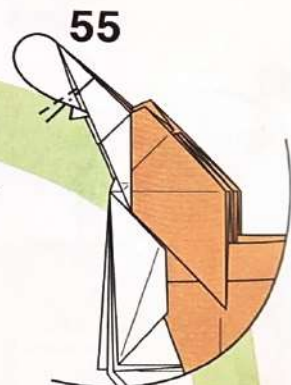

つけた折り筋で
カドを内側に折る

51

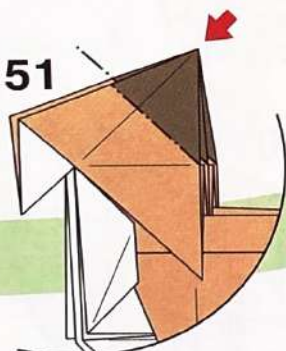

つけた折り筋で
沈め折り (Open sink)

52

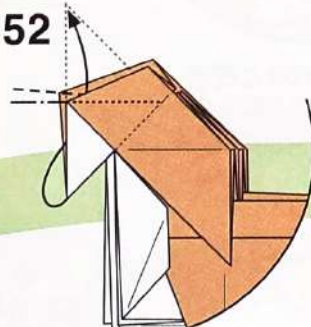

ついている折り筋で
中わり折り

53

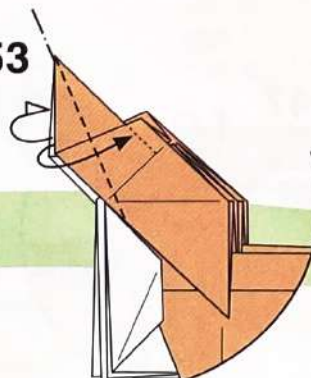

フチとフチを
合わせて折る

54

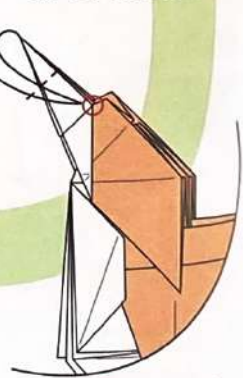

カドを○に合わせて
折り筋をつける

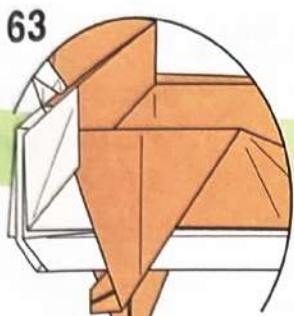

反対側も
61~62と
同じように折る

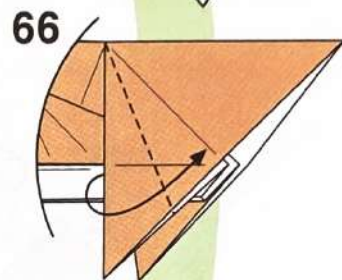
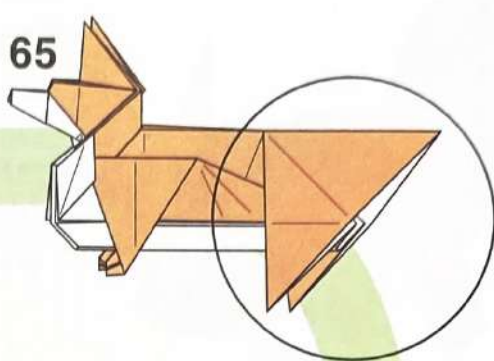
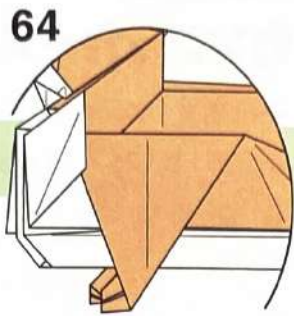

フチを折り筋に
合わせて折る

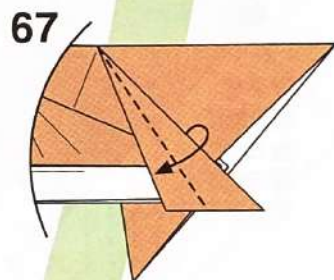

フチとフチを
合わせて折る

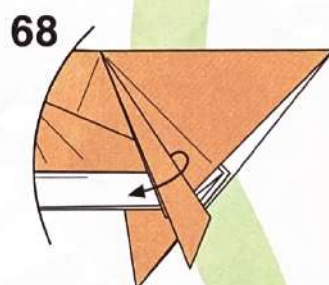

フチを反対側へひろげる

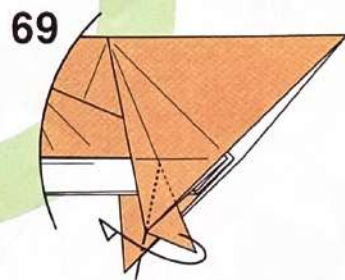

カドを後ろへ折る

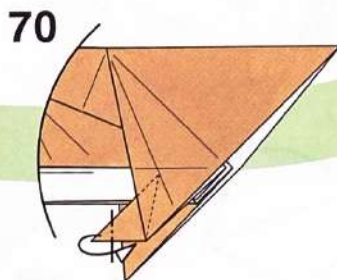

カドを後ろへ折る

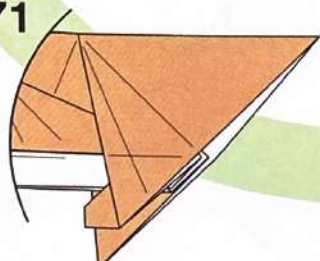

反対側も66~70と
同じように折る

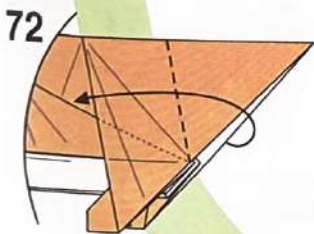

フチとフチを
合わせて折る

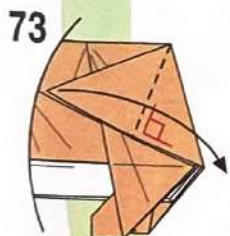

フチと直角に折る

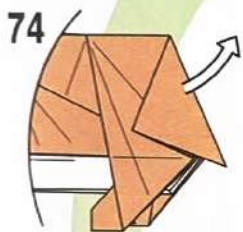

しっかりと折り筋を
つけてから戻す

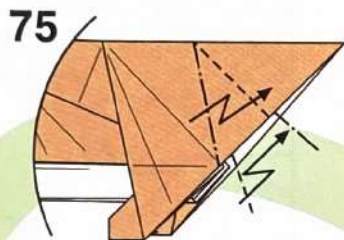

つけた折り筋で
両側で内側に
段折り

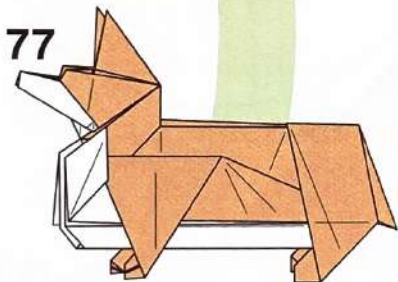
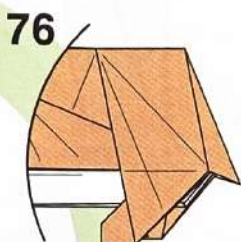

できあがり



American Cocker Spaniel

アメリカンコッカースパニエル

Design	小松英夫 Komatsu Hideo
Paper	正方形1枚 (25×25 cm 推奨)
Level	🐾 🐾 🐾 🐾 🐾
Photo	P.009

外見はシンプルでも
手順はちょっと複雑
最後の仕上げは
ふんわりと立体的に

展開図

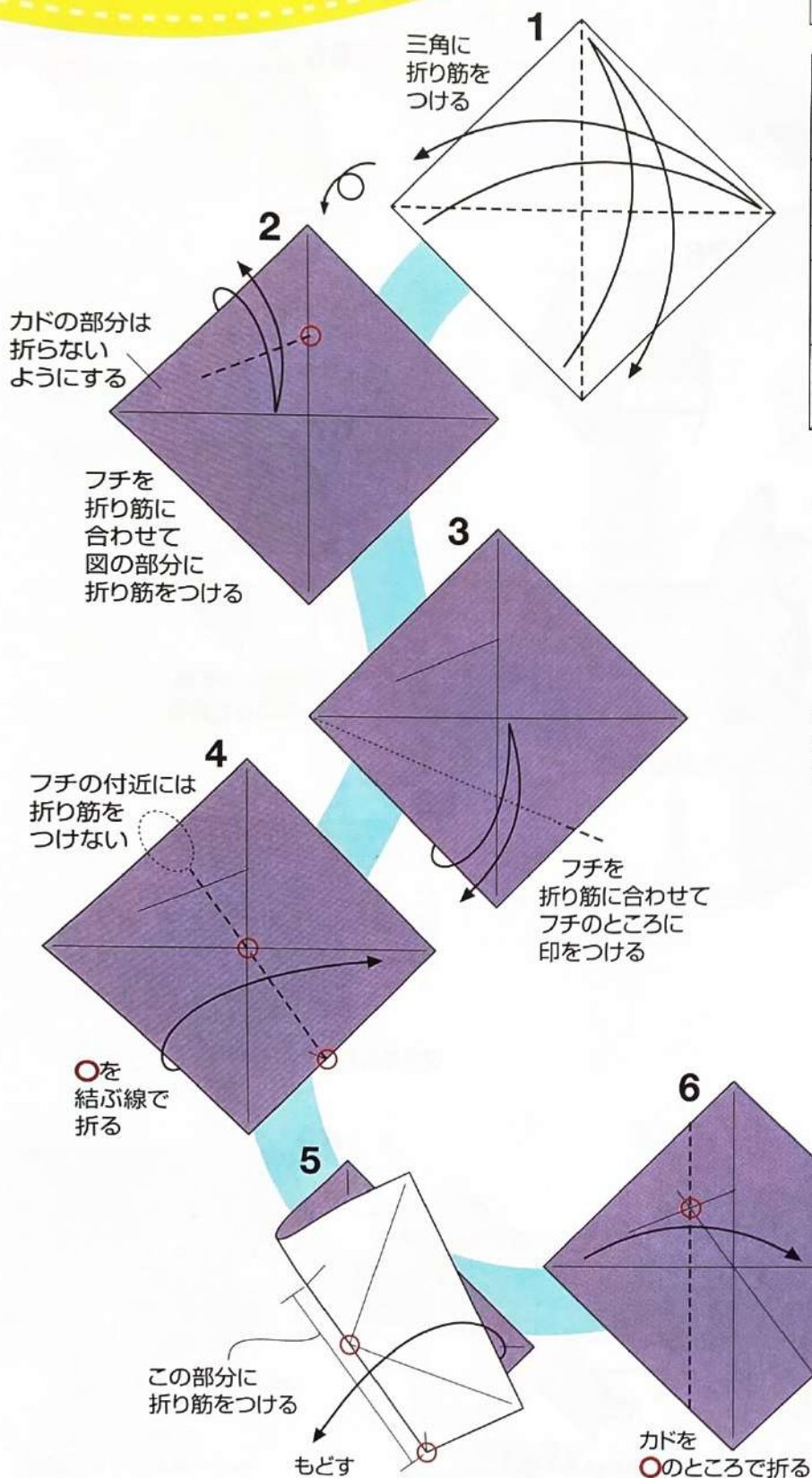
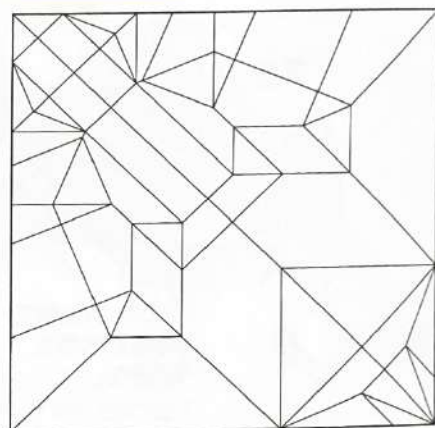

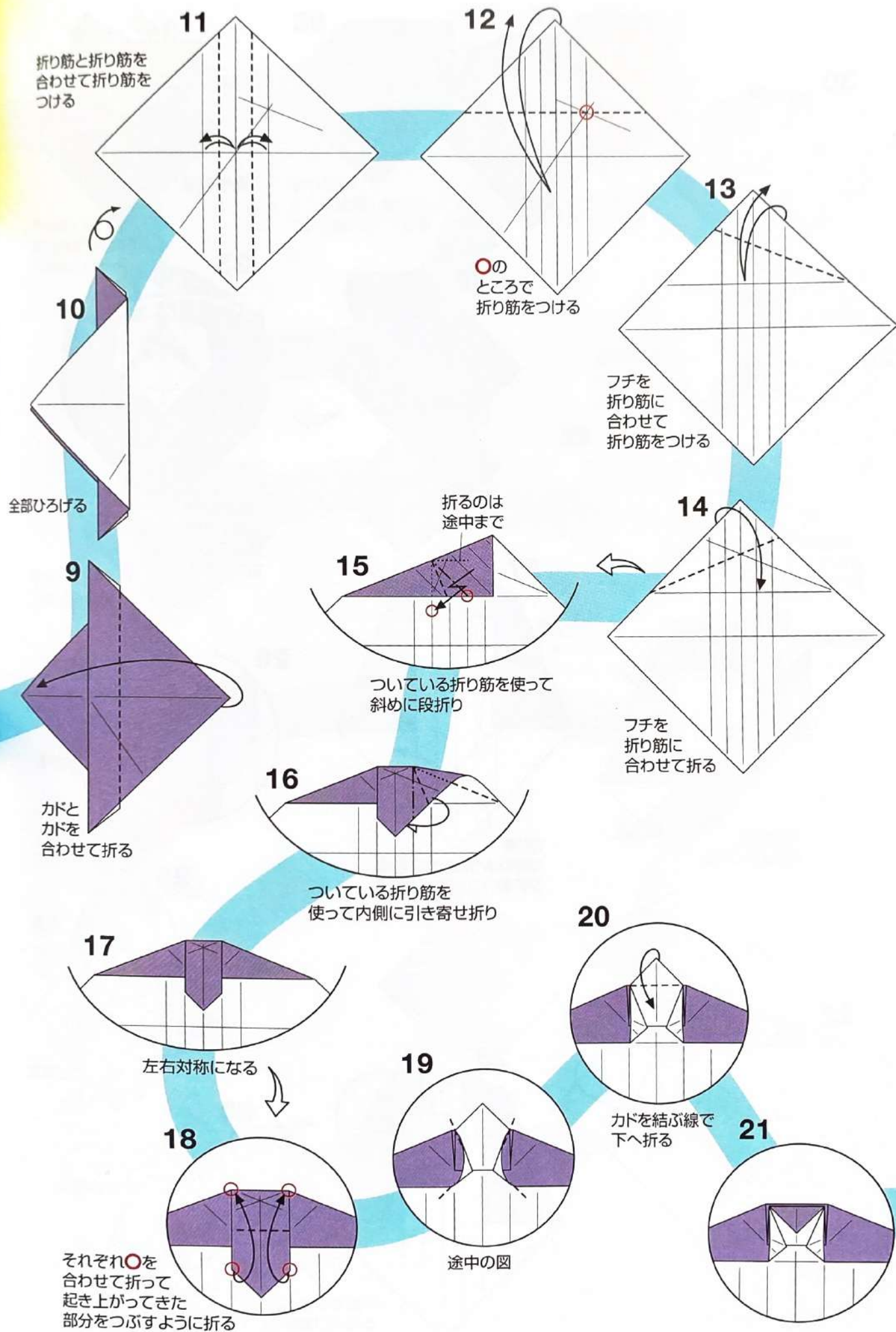

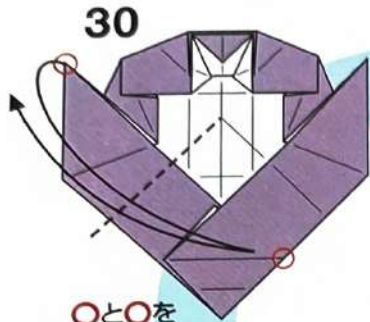

○と○を
合わせて中心線まで
折り筋をつける

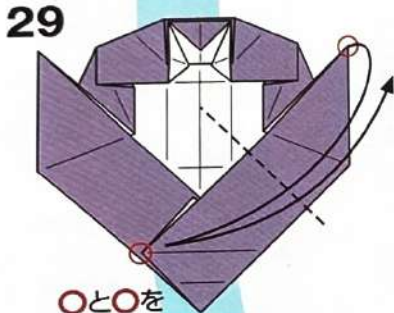

○と○を
合わせて中心線まで
折り筋をつける



反対側も
同じように折る

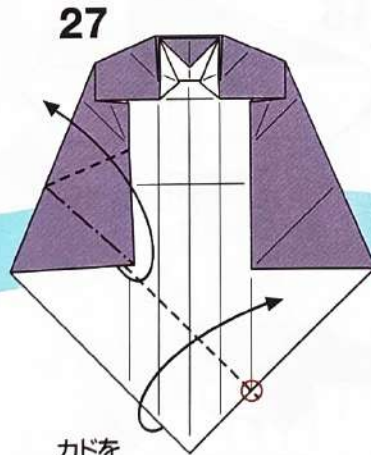

カドを
つまむように折りながら
フチを○のところで折る

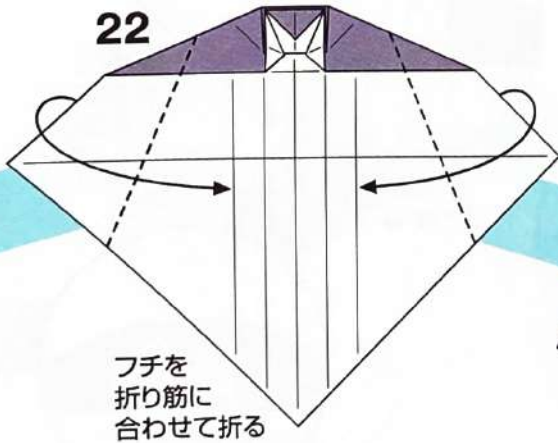

フチを
折り筋に
合わせて折る

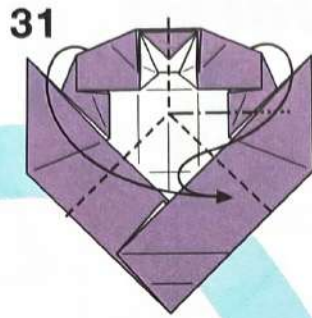
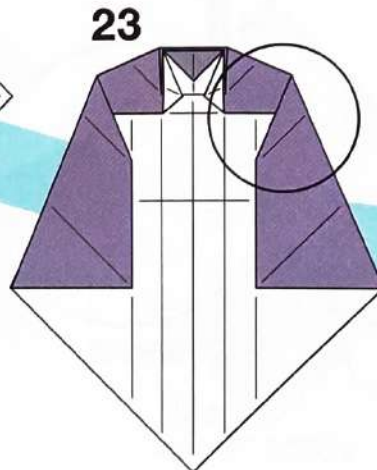

つけた
折り筋を使って
つまむように
折る

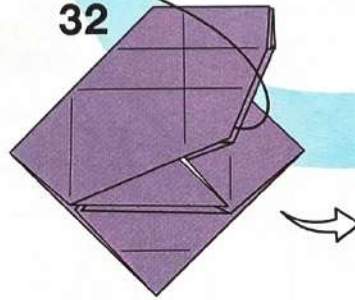

かるくひろげる

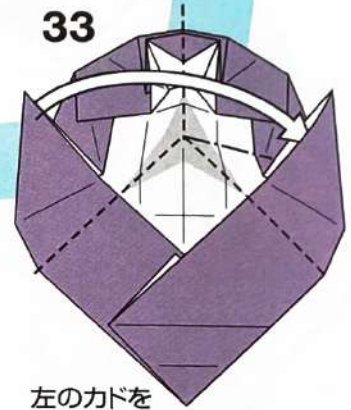

左のカドを
右のカドのすき間に
差し込みながら
折りたたむ

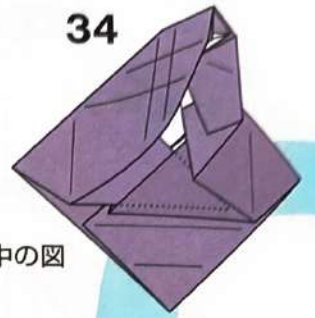

途中の図

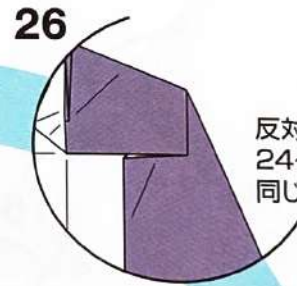

反対側も
24~25と
同じように折る

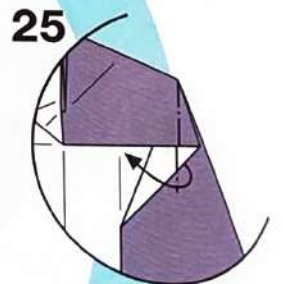

フチをずらして
折り筋に合わせる
ように折る



山谷を入れ替えて
内側の紙を手前に
出すように折る

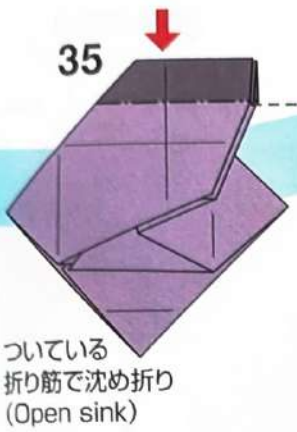

35
ついている
折り筋で沈め折り
(Open sink)

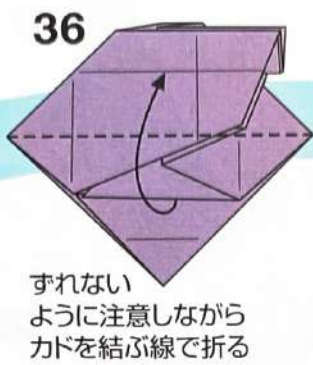

36
ずれない
ように注意しながら
カドを結ぶ線で折る

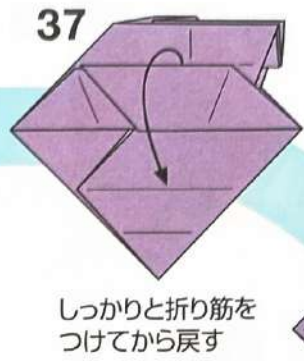

37
しっかりと折り筋を
つけてから戻す

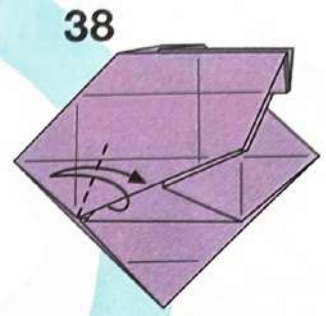

38

ひらくところで
反対側へ折って
折り筋をつける

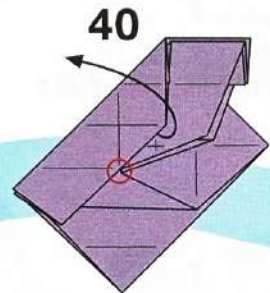

40
○のところが
フチと合う
しっかりと折り筋を
つけてから戻す

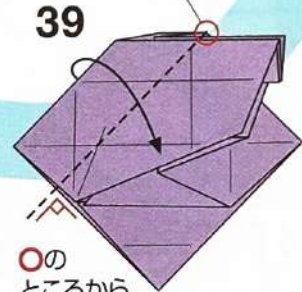

39

縦の折り筋では
なく、後ろの
カドのところを折る

○の
ところから
左下のフチに垂直な線で折る
紙が重なっているので
ずれないようにしっかりと折る

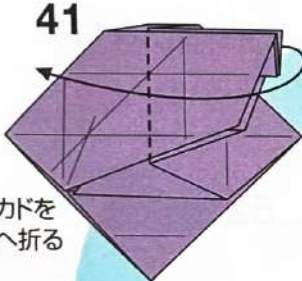

41

手前のカドを
反対側へ折る

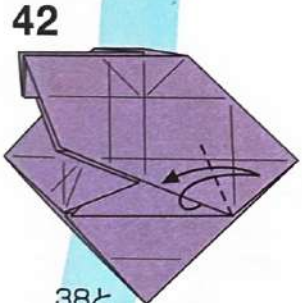

42

38と
同じようにして
折り筋をつける

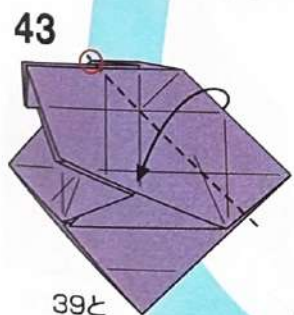

43

39と
同じようにして
○のところから
左下のフチに
垂直な線で折る

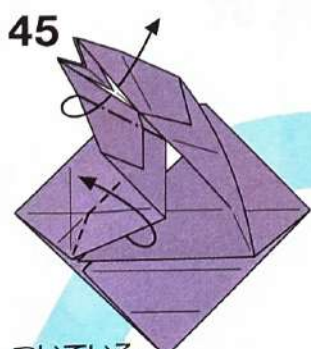

45

ついている
折り筋で上の部分を
ひろげるように折る
平らにはならない

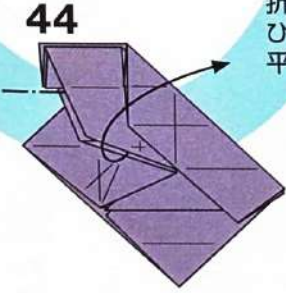

44

中心のすき間で
内側をひろげる

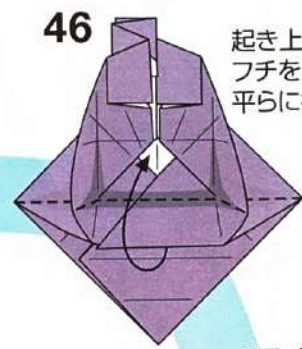

46

起き上がってきた
フチを上へ折って
平らに折りたたむ

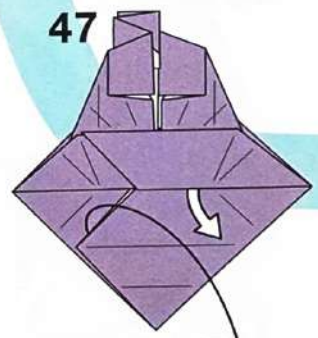

47

折りたたまれている
部分を引き出す
まだ平らにはしない

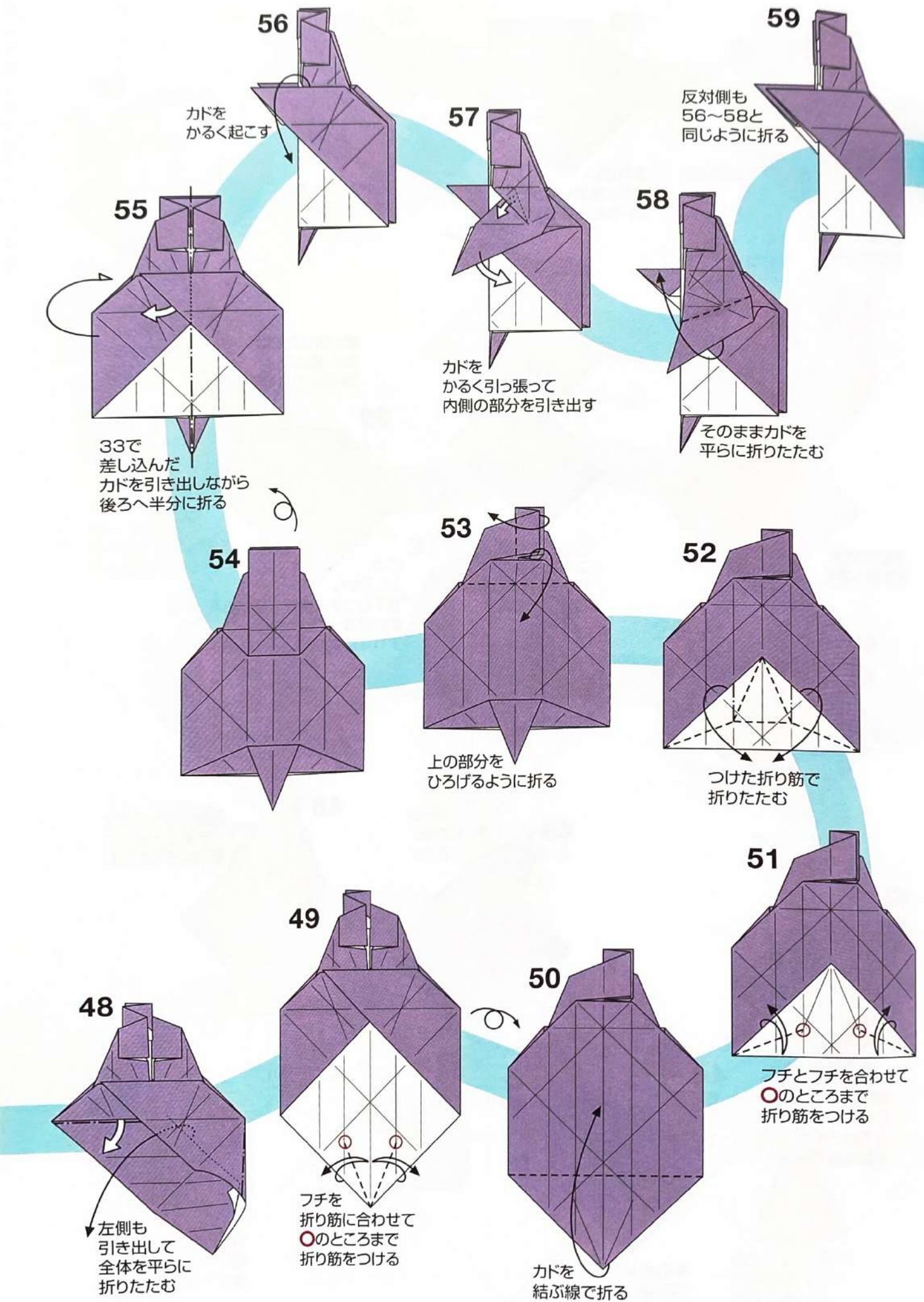

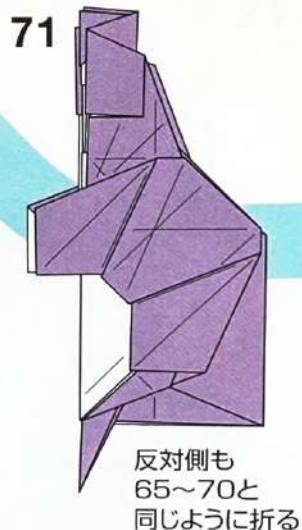
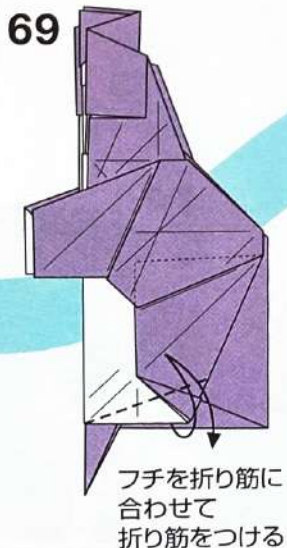
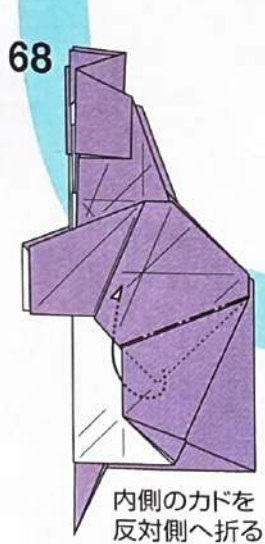
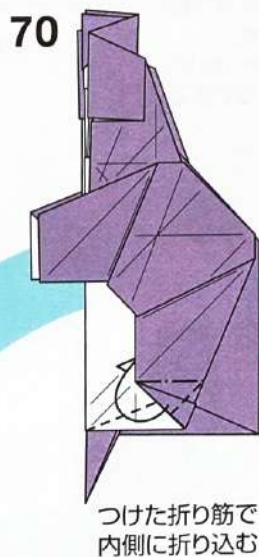
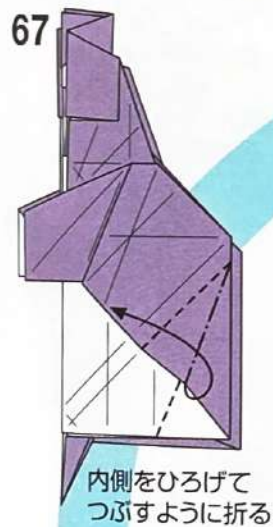
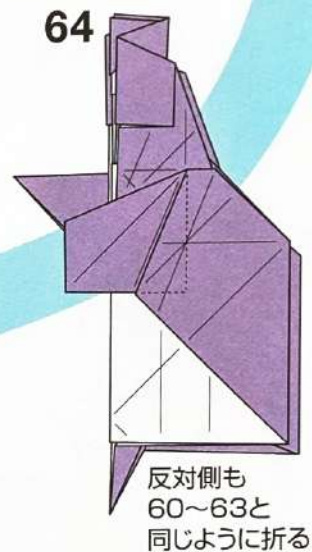
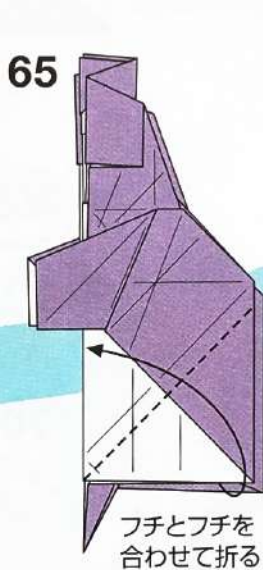
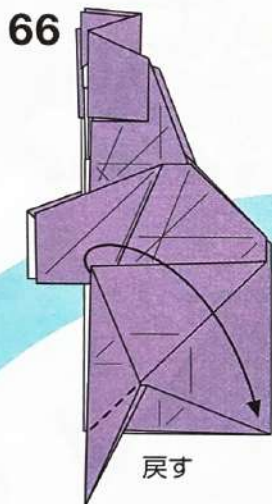
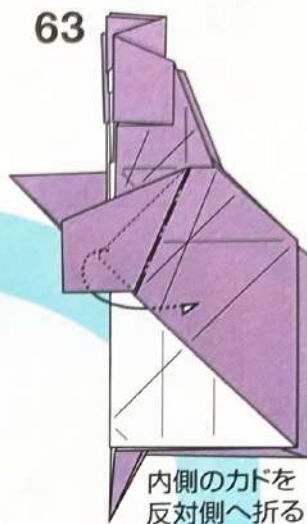
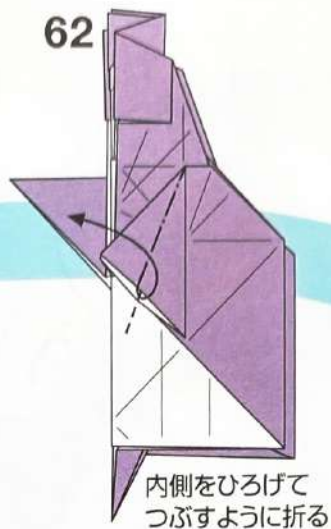
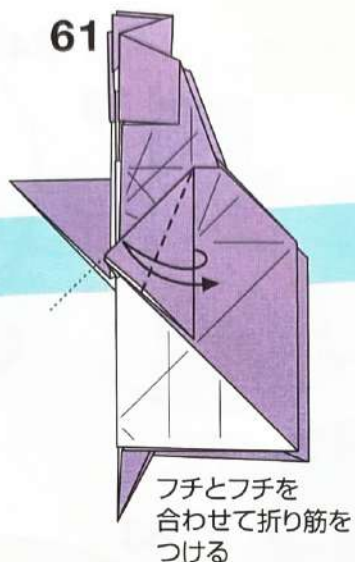
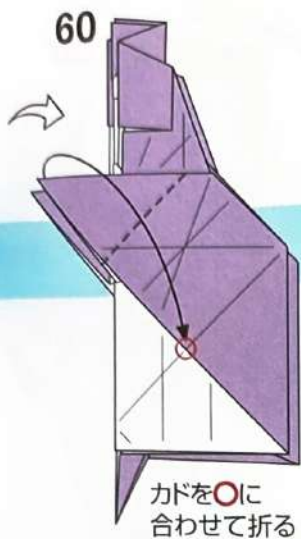

80

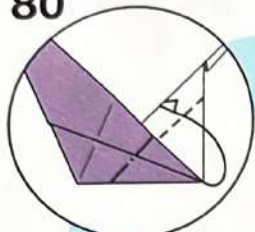

79を内側から
見た図

81

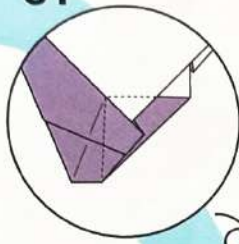

84

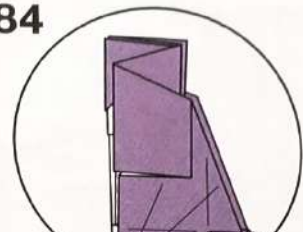

79

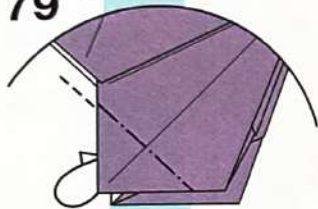

つけた折り筋で
一番手前のすき間に
折り込む

82

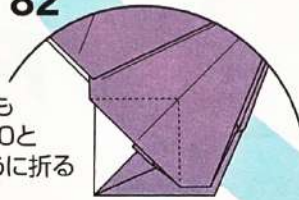

反対側も
77~80と
同じように折る

83

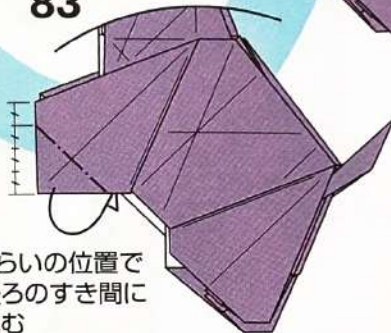

77と
同じくらいの位置で
すぐ後ろのすき間に
折り込む
反対側も同じように折る

78

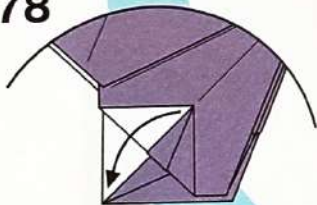

折り筋を
つけて戻す

77

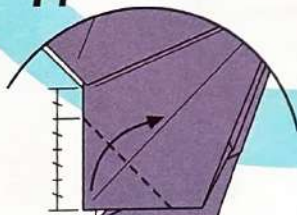

カドを折り筋に
合わせて
3/4くらいの
ところで折る

76

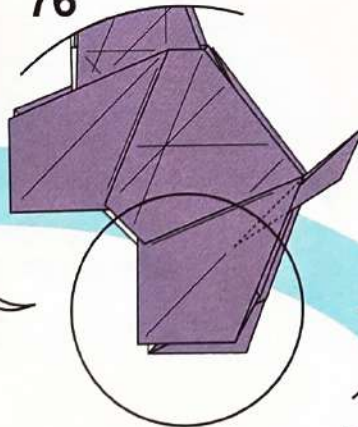

75

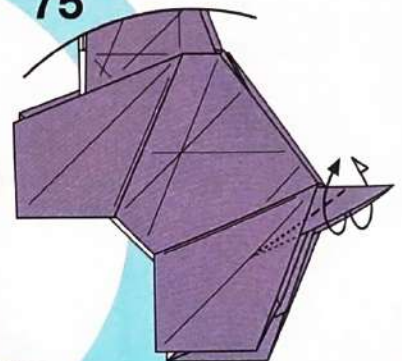

カドを根元から
かぶせ折り

72

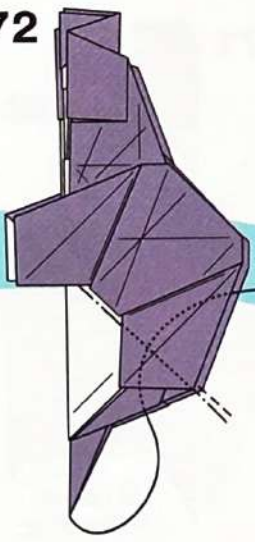

中わり折り

73

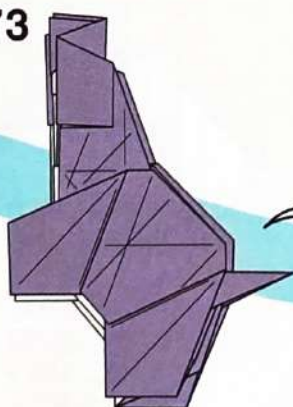

74

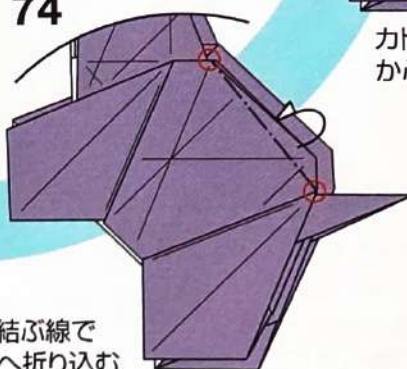

○を結ぶ線で
内側へ折り込む
反対側も同じように折る

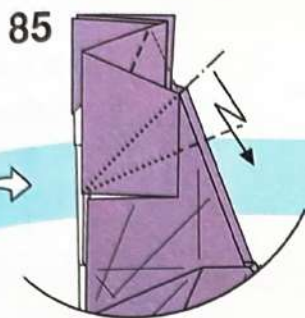

85
右側のフチが
一直線になるように
ずらすように段折り

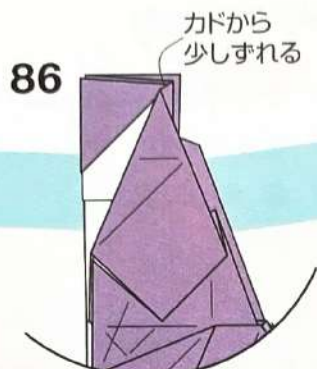

86
カドから
少しずれる
反対側も
同じように折る

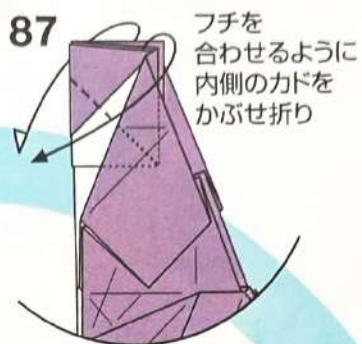

87
フチを
合わせるように
内側のカドを
かぶせ折り

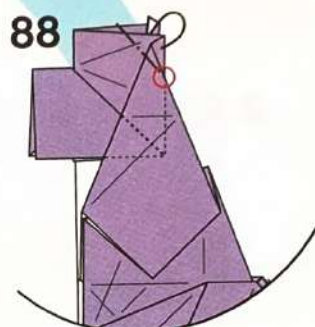

88
○のところから
斜めに山折り
反対側も同じ



95
94を下から見た図
起こしたヒダは
それぞれ頭側、尻尾側
に向くように調節する

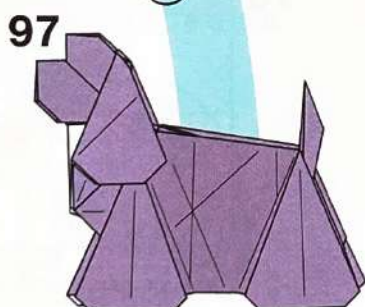
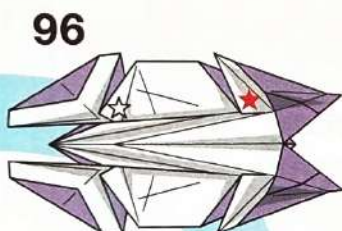

97
できあがり

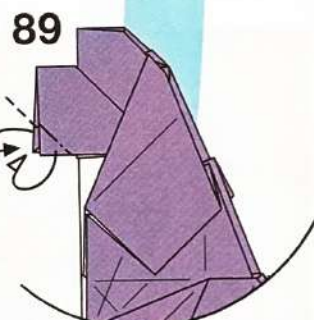

89
カドを少し
内側に折り込む

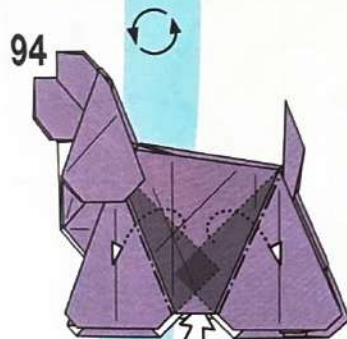

94
内側のカドを
ついている
折り筋で起こして
胴体を立体的にする
反対側も同じように折る

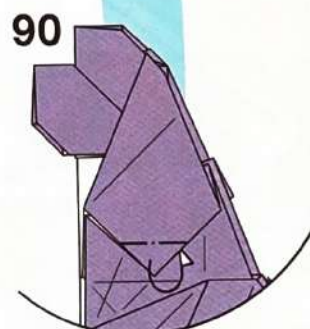

90
カドを後ろへ折る
反対側も同じ

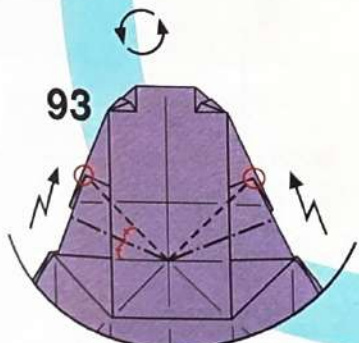

93
内側から見た92の折り線
重なっているヒダごと
まとめて折る

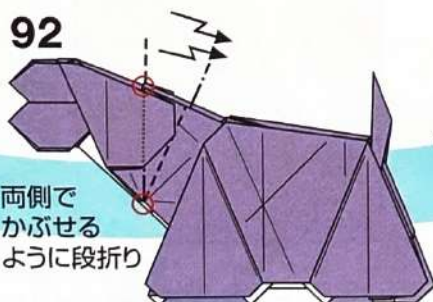

92
両側で
かぶせる
ように段折り

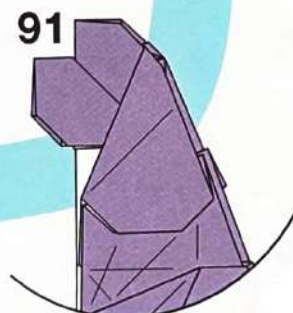

91



Chow Chow

チャウチャウ

Design	小松 英夫 Komatsu Hideo
Paper	正方形1枚 (15×15cm推奨)
Level	🐾 🐾 🐾 🐾 🐾
Photo	P.009

折り筋や印をつける部分と
つけない部分が大
事なので注意

展開図

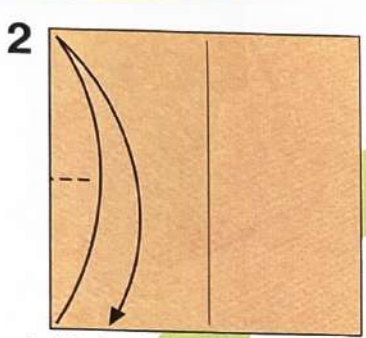
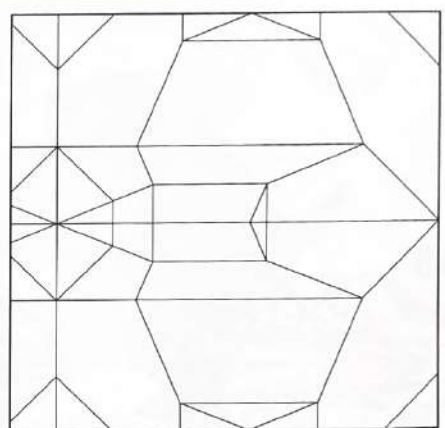

カドとカドを合わせて印をつける

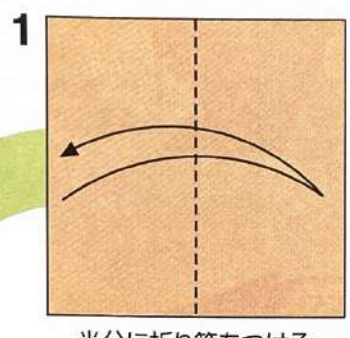

半分に折り筋をつける

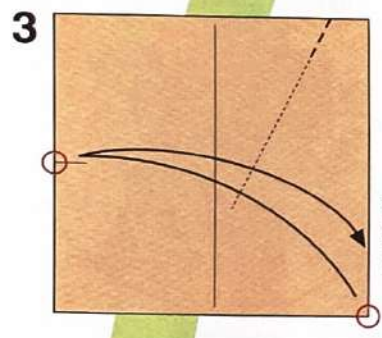

カドをつけた印に合わせて印をつける

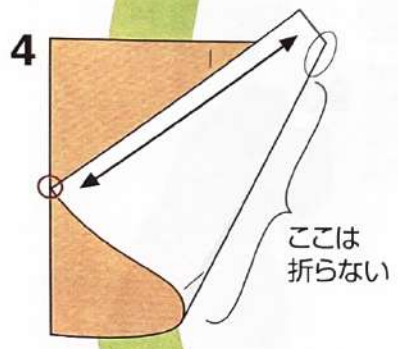

ここは折らない

途中の図紙のフチ(矢印部分)を平らに押さえて右上に印をつける

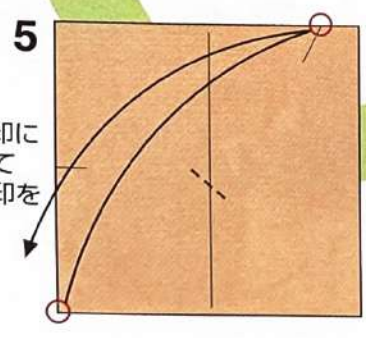

カドをつけた印に合わせて中心に印をつける

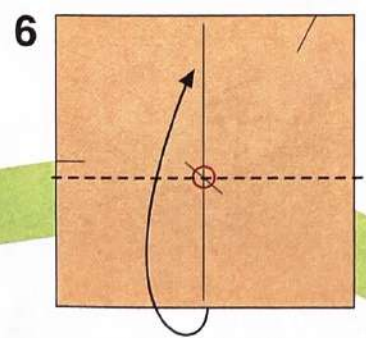

つけた印を通る線で上へ折る

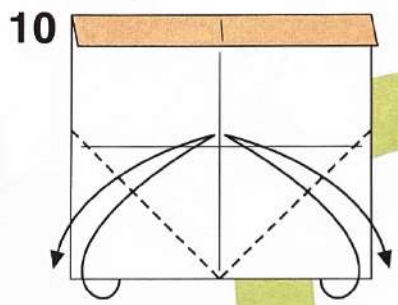

フチを折り筋に合わせて折り筋をつける

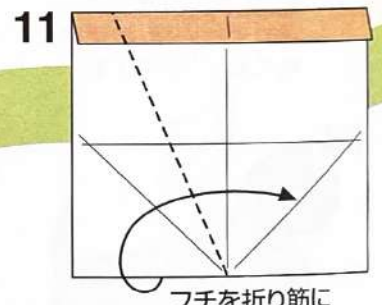

フチを折り筋に合わせて折る

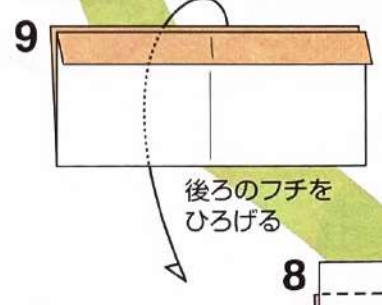

後ろのフチをひろげる

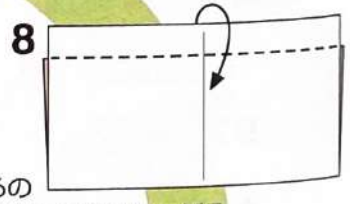

後ろのフチのところで下へ折る

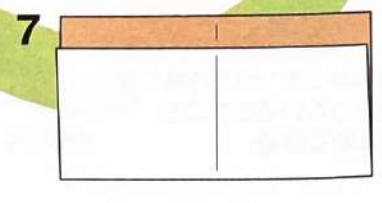

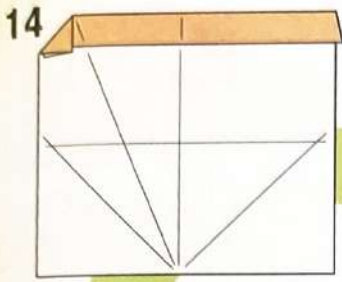

14 反対側も11~13と同じように折る

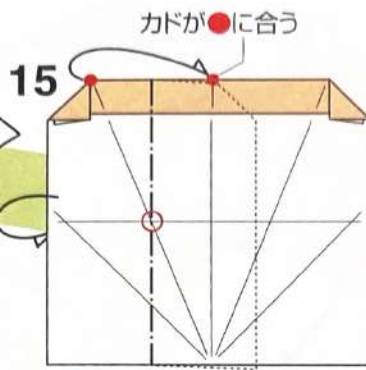

15 カドが●に合う
○を通る線で後ろへ折る

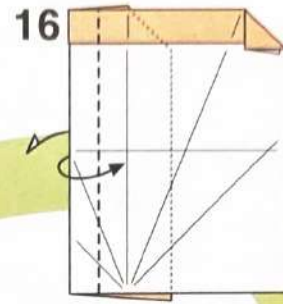

16 後ろのフチを出しながらフチを折り筋に合わせて折る

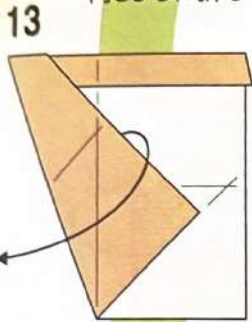

13 12で折った部分はそのままにして11で折ったところを戻す

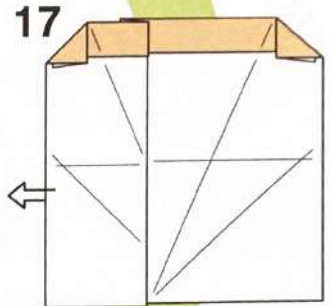

17 しっかりと折り筋をつけてから戻す

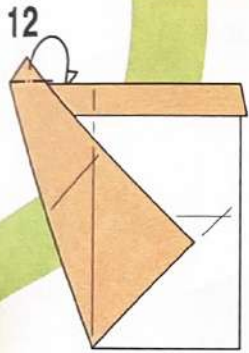

12 フチのところで後ろへ折る

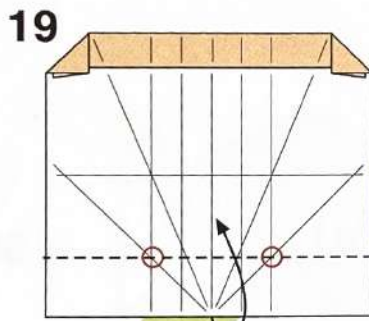

19 ○を通る線でフチを折る

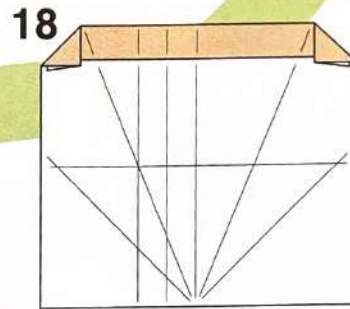

18 反対側も15~17と同じように折る

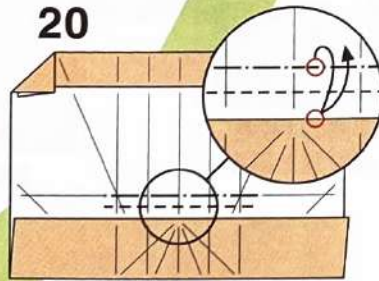

20 折り筋をフチに合わせて折り筋をつける

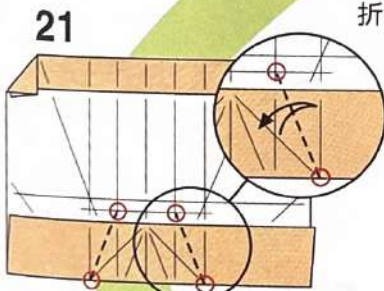

21 折り筋と折り筋を合わせて○の間に折り筋をつける

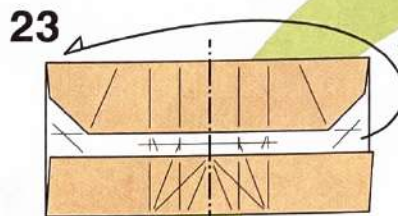

23 後ろへ半分折る

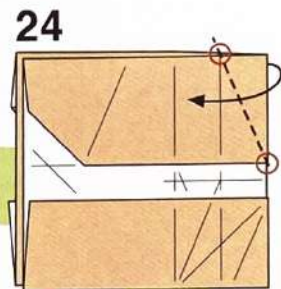

24 ○を結ぶ線で折る

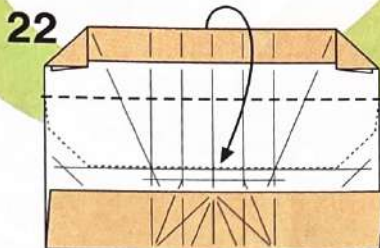

22 フチを折り筋に合わせて折る

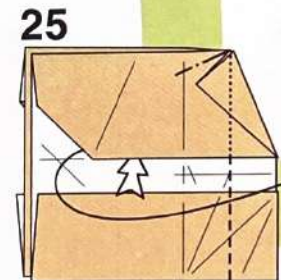

25 ついている折り筋を使って内側をひろげて上の部分だけつぶすようにする平らにはならない

35

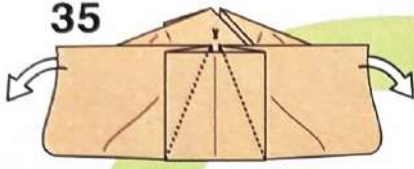

ついている折り筋で
ずらすように折る
左右には折り筋を
つけないようにする

36

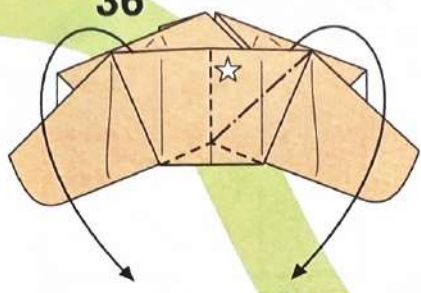

両側を戻しながら
中心の部分を
つまむように折る

38

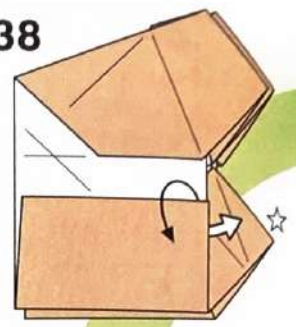

フチを手前に引き出す

34

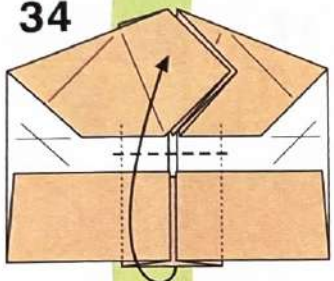

ついている折り筋の
ところで上へ折る
左右には折り筋を
つけないようにする

37

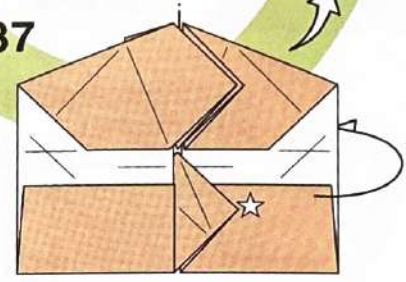

後ろへ半分に折る

33

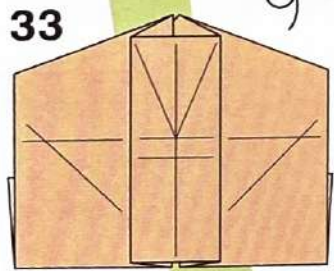

31

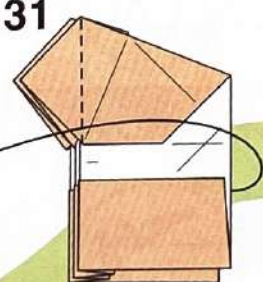

手前の1枚を
反対側へ折る

30

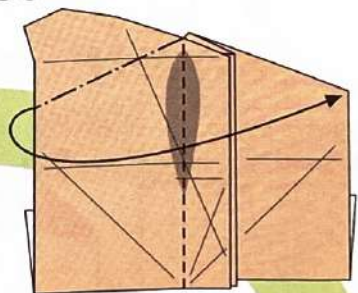

26と同じように折る

32

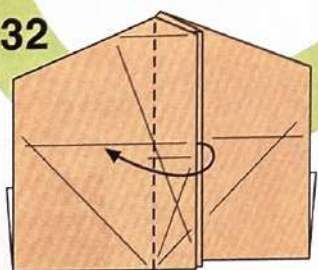

手前の1枚を反対側へ折る

29

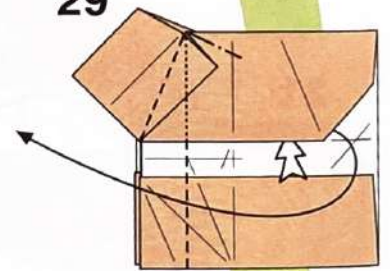

25と同じように折る

26

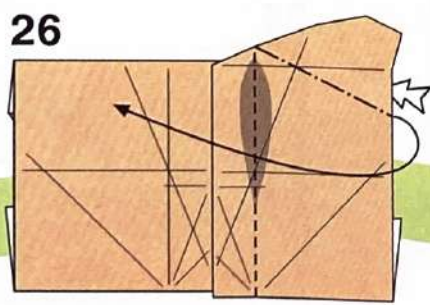

ついている折り筋で
反対側へつぶすように
折る

27

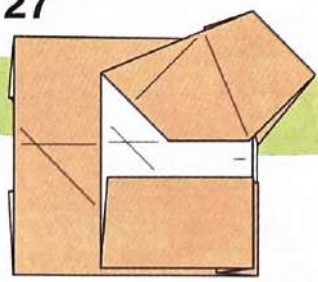

28

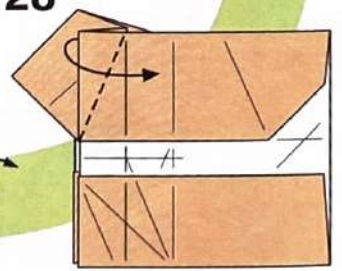

カドを反対側へ折り返す

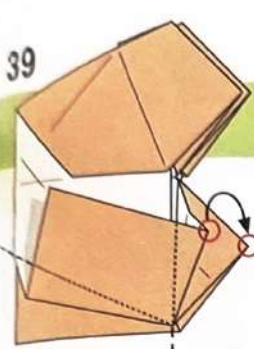

39 途中の図
○を合わせて
折りたたむ

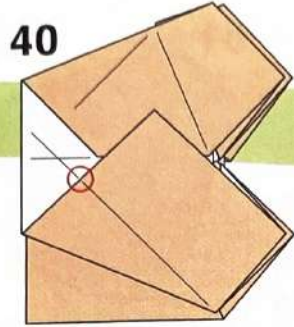

40 39は○が合うところで折る
反対側も38~39と
同じように折る

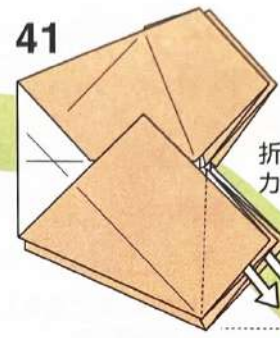

41 折りたたまれている
カドを引き出す



42 途中の図
山谷を折り変えて
折りたたむ

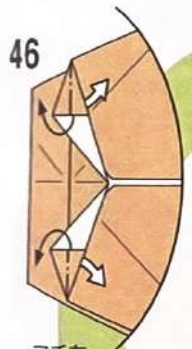

46 フチを
引き出して
折りたたむ

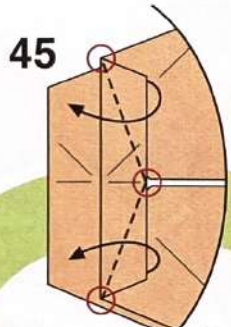

45 ○を結ぶ
線で折る

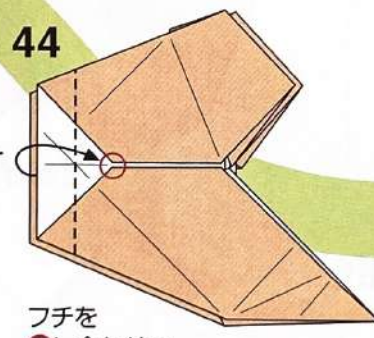

44 フチを
○に合わせて
フチと平行に折る

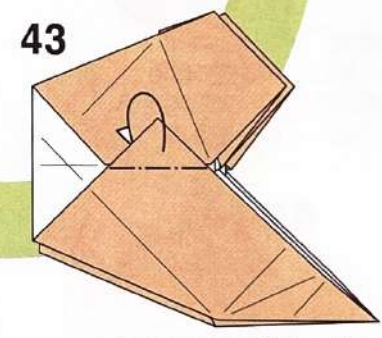

43 フチのところで後ろへ折る
反対側も同じように折る

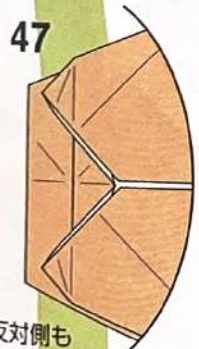

47 反対側も
44~46と
同じように折る

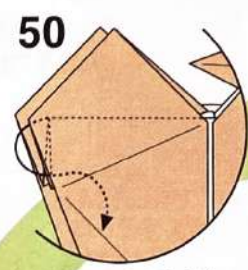

50 内側のカドを反対側へ
ひろげるように中わり折り

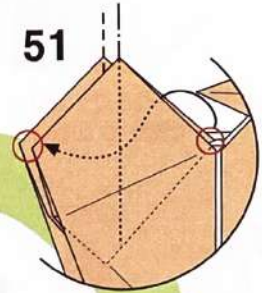

51 内側のカドを
○に合わせて
中わり折り

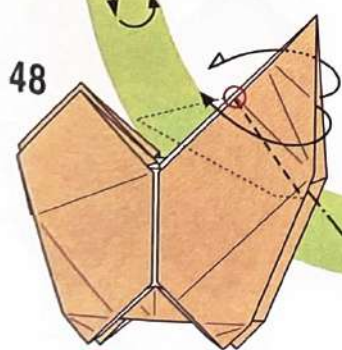

48 ○のところから
斜めにかぶせ折り

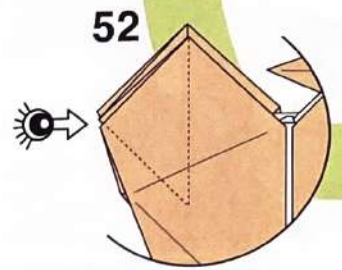
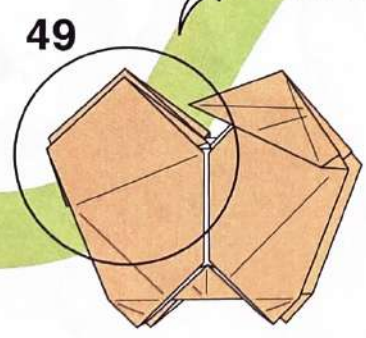

52 かるくひろげて
正面から見る

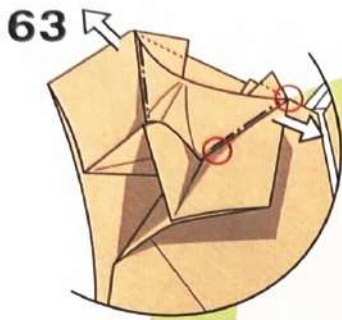

63
顔の両側をかるくひっぱり
○の間だけに折り筋をつける
顔の中心部はしっかりと
折らないようにする

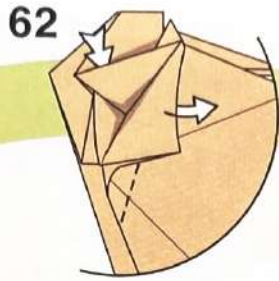

62
上のへこみに指を入れて
段折り部分を
伸ばすようにする

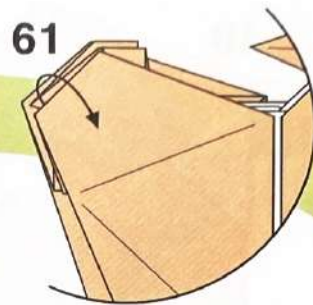

61
61~65で顔を仕上げる
カドをめくるようにひろげる

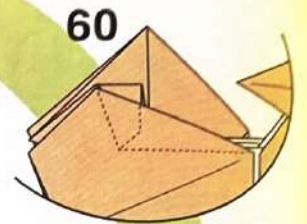

60
反対側も57~59と
同じように折る

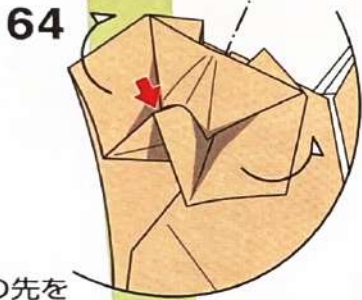

64
鼻の先を
かるく押して丸みをつける
顔の両側も丸みをつけながら
後ろへ折って形を整える

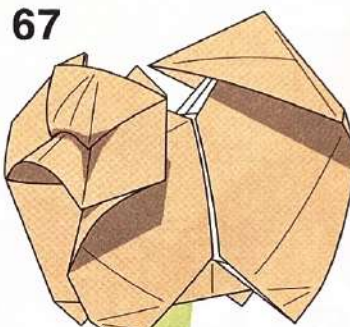

できあがり

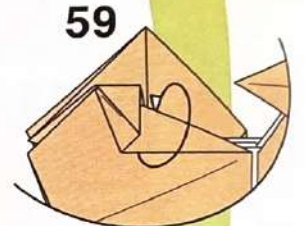

59
山谷を折り変えて
フチを内側に折り込む

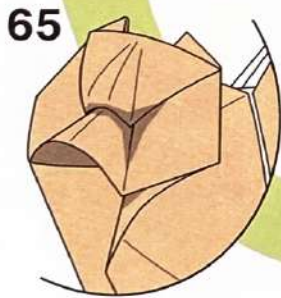

65

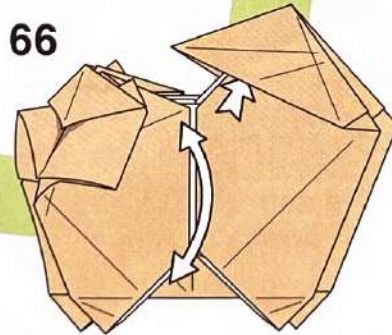

66

尻尾を少しひろげて
体に丸みをつけて形を整える

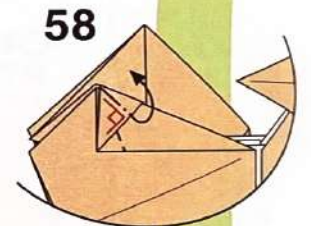

58

すき間をひろげて
ずらすように折る

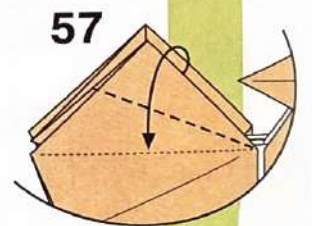

57

カドを図のように
斜めに折る

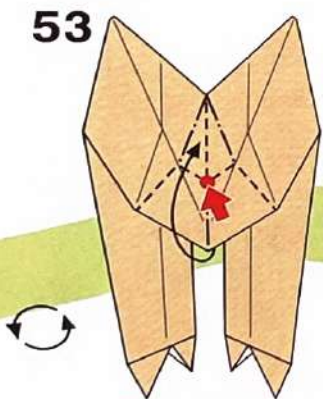

53

●の部分
押し込みながら
50で下へ折った
部分を戻すように
折る

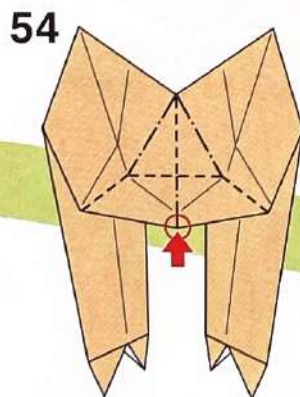

54

途中の図1
下のフチが上のすき間に
はさまるようになる

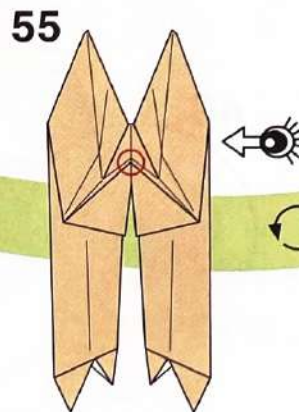

55

途中の図2
平らに折りたたむ

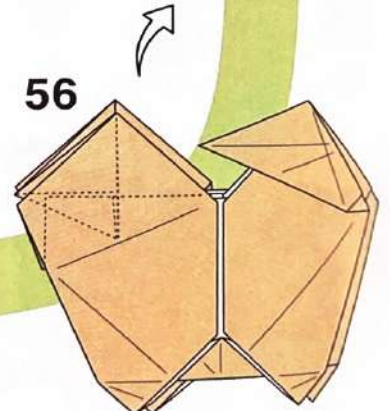

56



Miniature Schnauzer

ミニチュアシュナウザー

Design 今井 雄大 Imai Yudai

Paper 正方形1枚 (25×25cm推奨)

Level 🐾 🐾 🐾 🐾 🐾

Photo P.013

図54からの
頭部の立体的な
仕上げが難易度高め
折り筋を1つずつ
しっかりつけよう

展開図

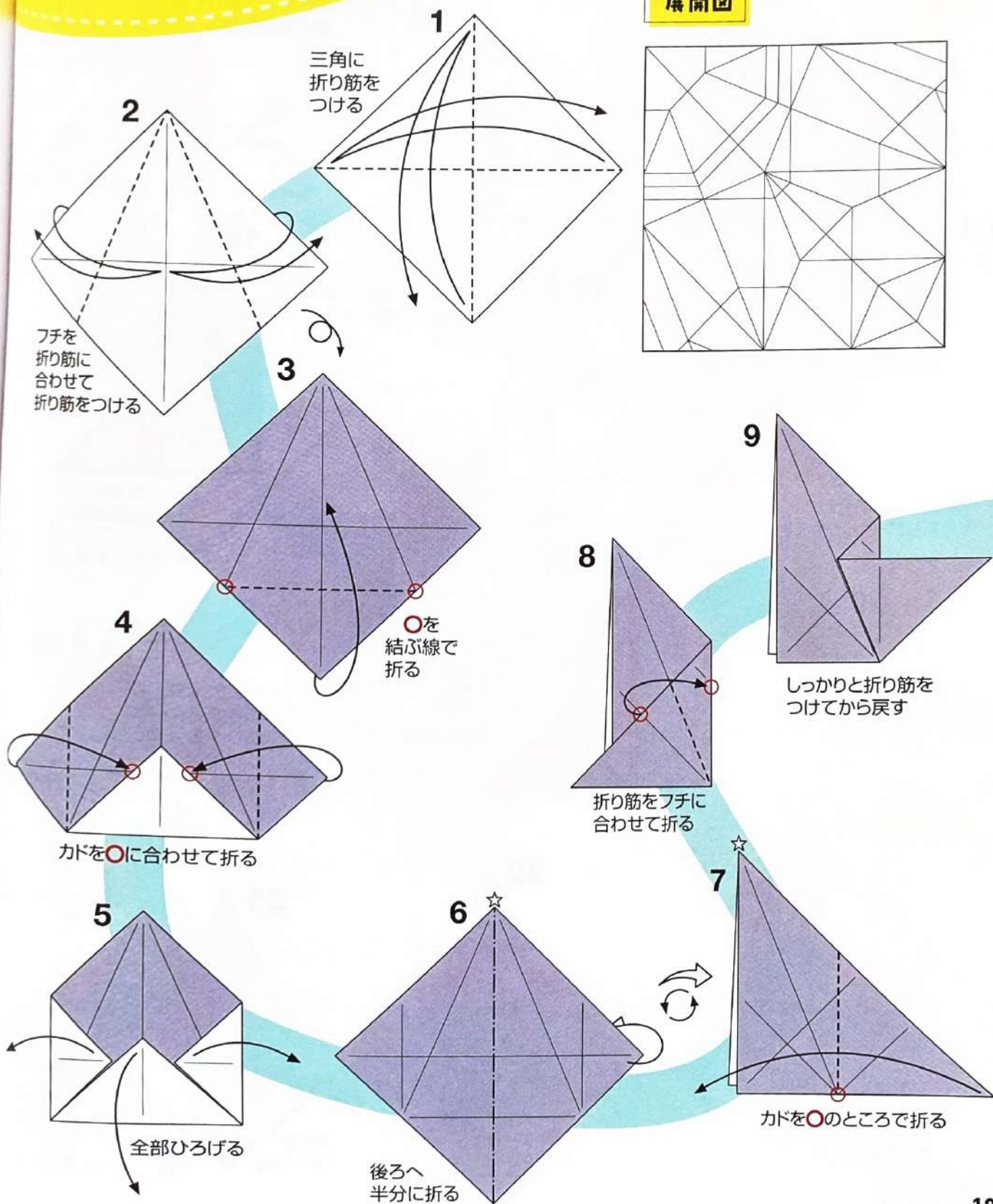
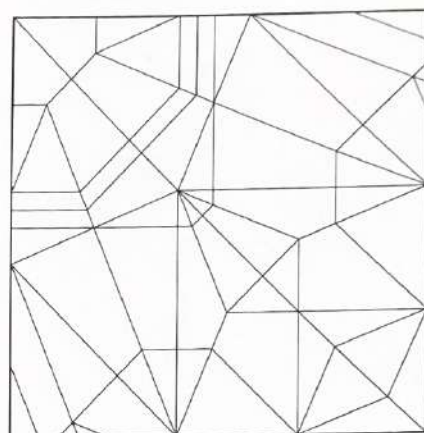

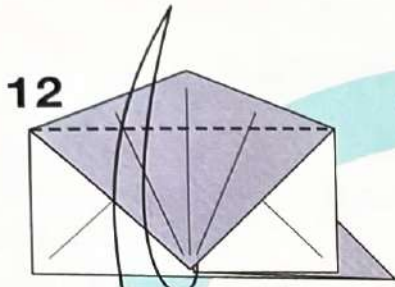

12

カドを上へ折って
折り筋をつける

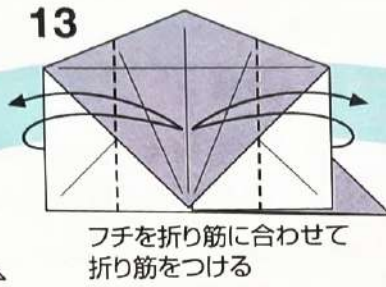

13

フチを折り筋に合わせて
折り筋をつける

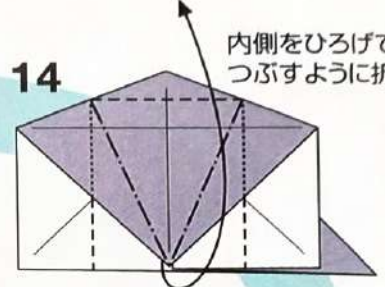

14

内側をひろげて
つぶすように折る

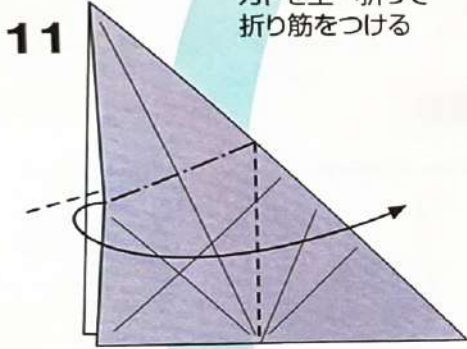

11

内側をひろげて
つぶすように折る

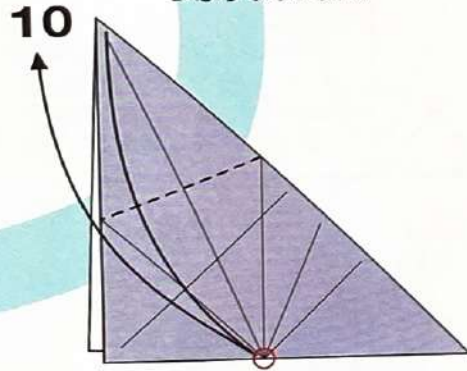

10

カドを○に合わせて
折り筋をつける

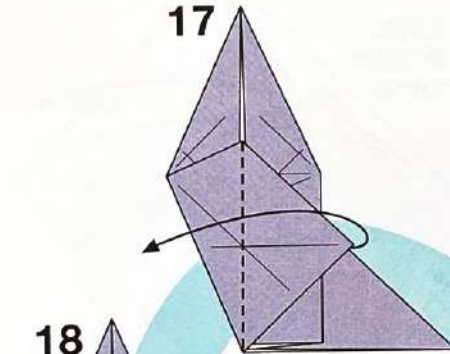

17

カドを反対側へ折る

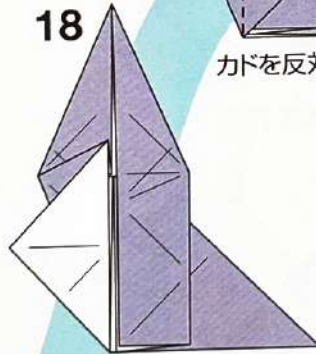

18

反対側も16~17と
同じように折る

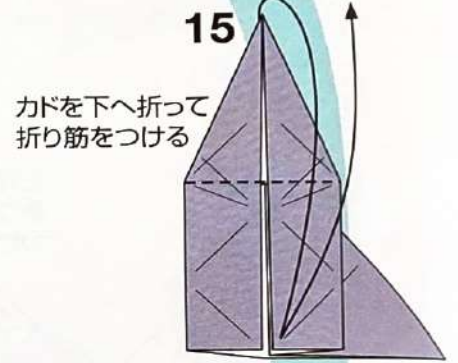

15

カドを下へ折って
折り筋をつける

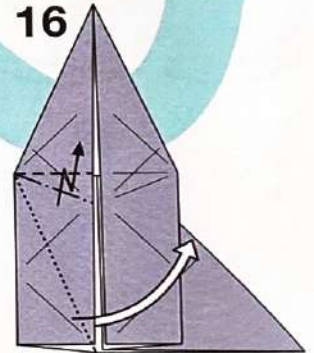

16

カドをすらす
るように段折り

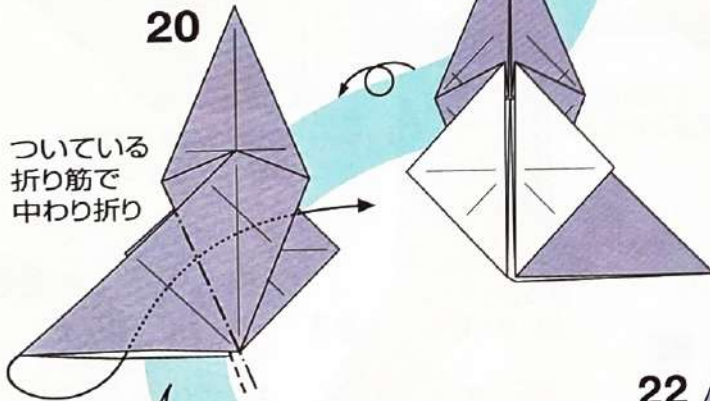

20

ついている
折り筋で
中わり折り



19

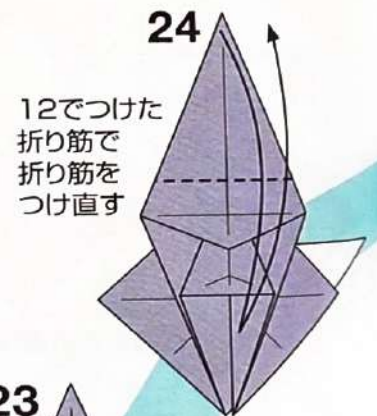

24

12でつけた
折り筋で
折り筋を
つけ直す

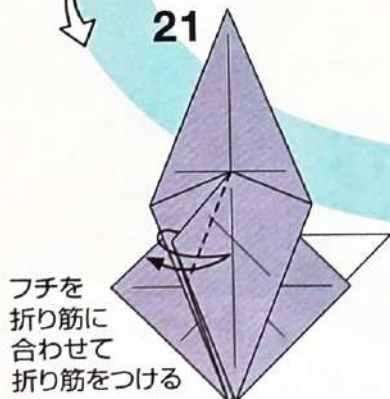

21

フチを
折り筋に
合わせて
折り筋をつける

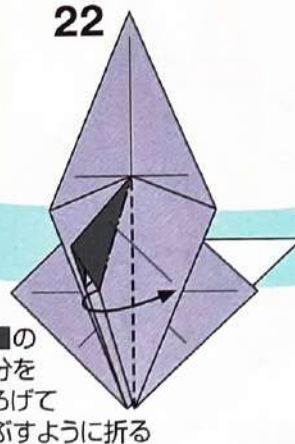

22

■の
部分を
ひろげて
つぶすように折る

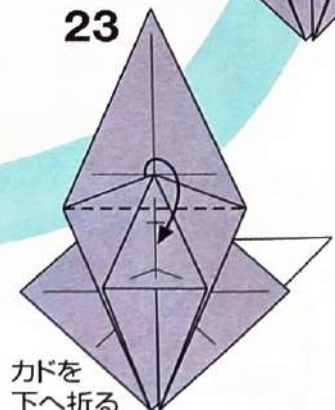

23

カドを
下へ折る

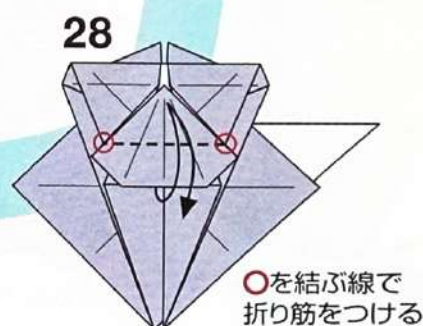
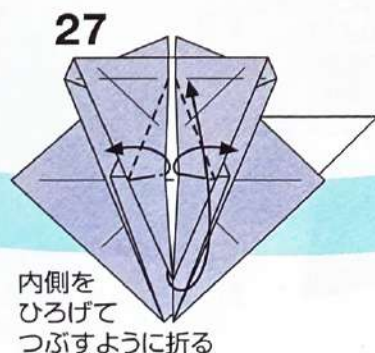
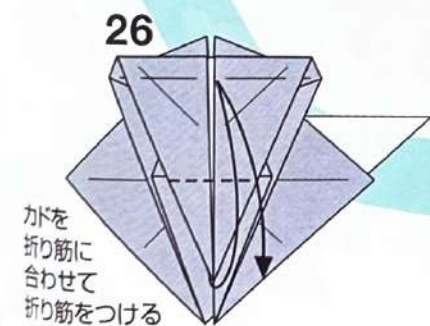
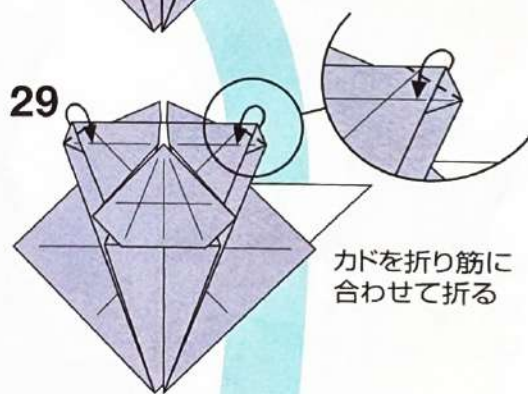
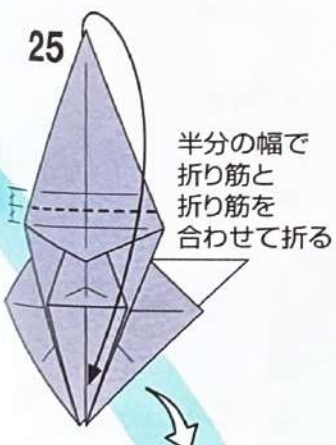
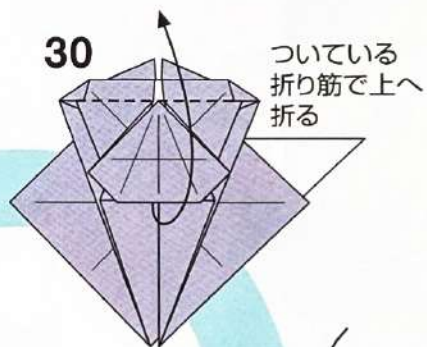
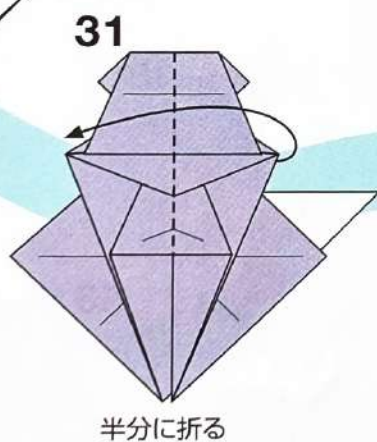
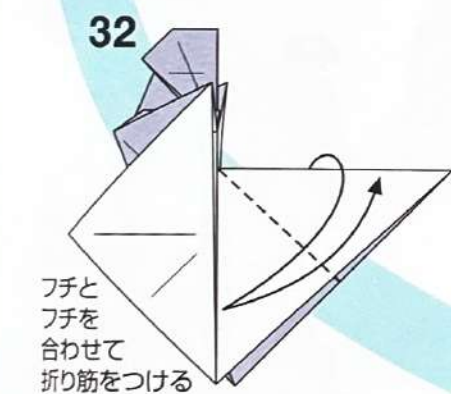
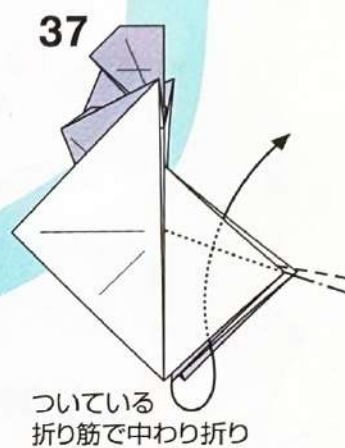
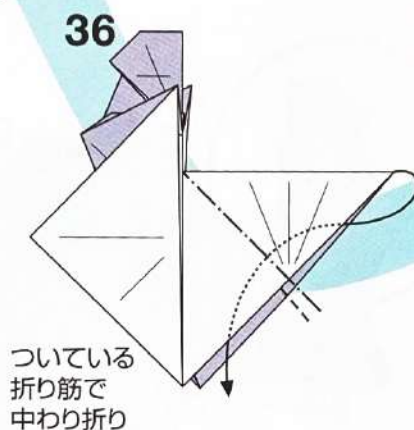
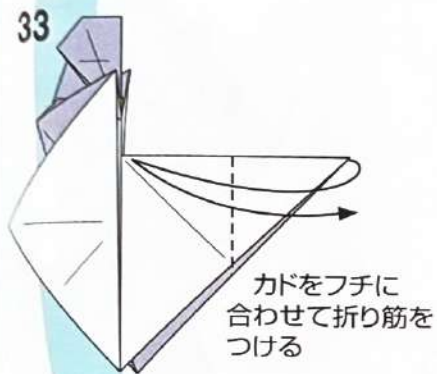
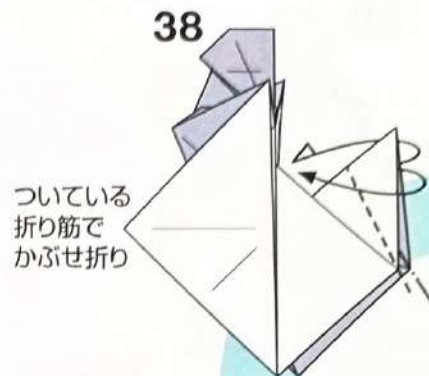
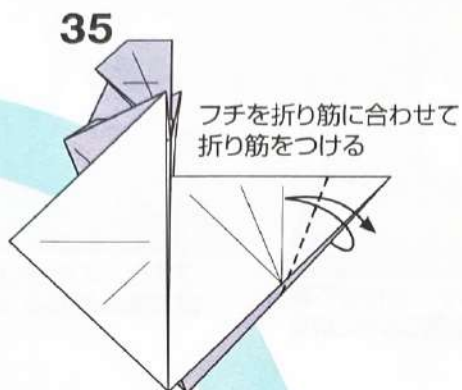
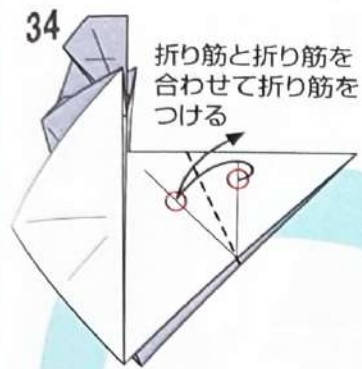

39

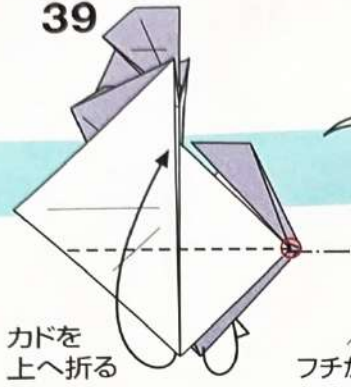

カドを上へ折る

40

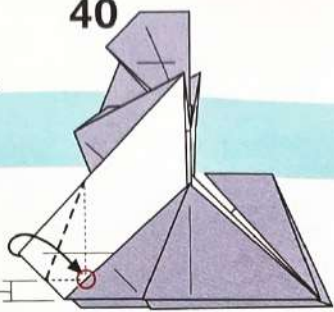

フチが平行になるように
カドをフチに合わせて折る
反対側も同じように折る

41

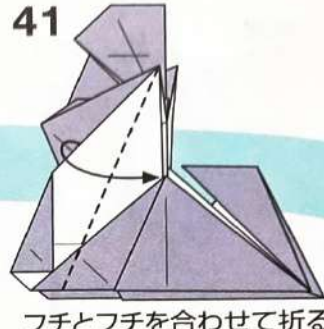

フチとフチを合わせて折る
反対側も同じように折る

42

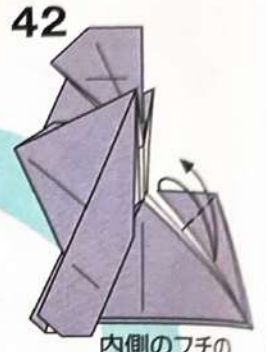

内側のフチの
ところで折り筋を
つける

46

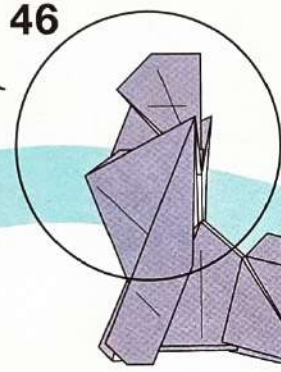

47

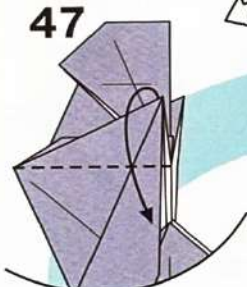

カドを下へ折る

45

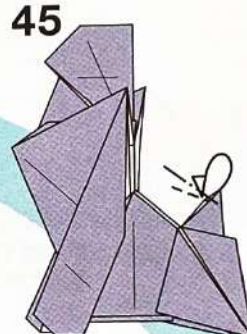

カドの先を
内側へ折り込む

43

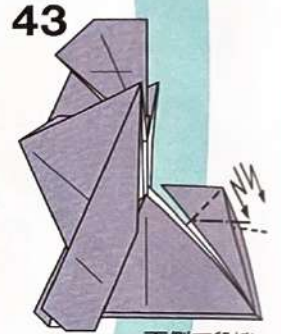

両側で段折り

48

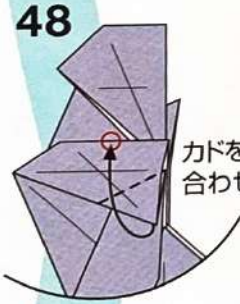

カドをフチに
合わせて折る

44



両側で
斜めに段折り

52

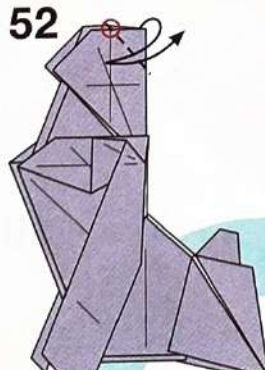

○のところから
折り筋をつける

53

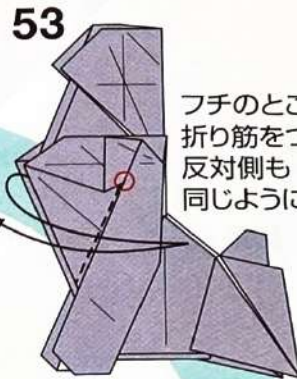

フチのところで
折り筋をつける
反対側も
同じように折る

49

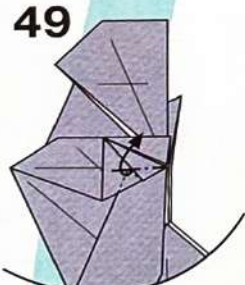

フチを引き出して
ひろげるように折る

51



○のところから
図のように
折り筋をつける
反対側も
同じように折る

50

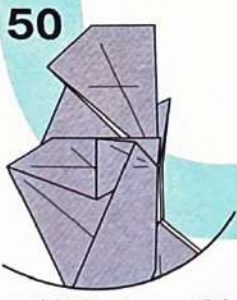

反対側も47~49と
同じように折る

54

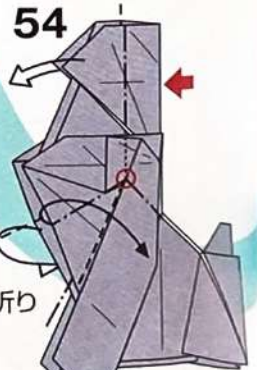

頭部を
立体的に
しながら
両側で段折り

39

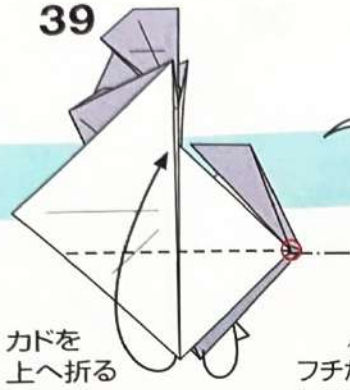

カドを
上へ折る

40

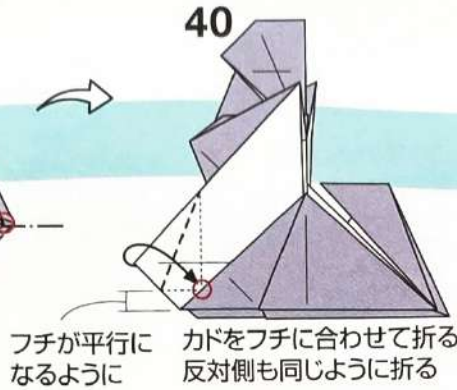

フチが平行に
なるように
カドをフチに合わせて折る
反対側も同じように折る

41

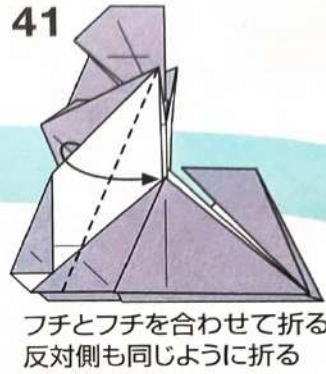

フチとフチを合わせて折る
反対側も同じように折る

42

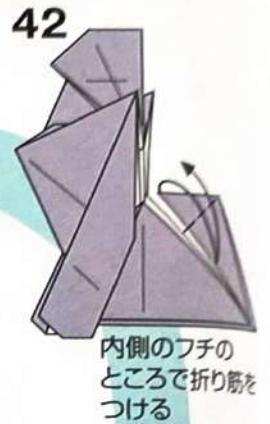

内側のフチの
ところで折り筋を
つける

46

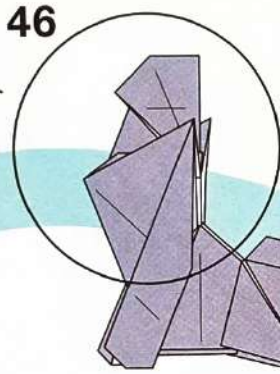

47

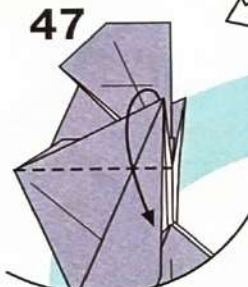

カドを下へ折る

45

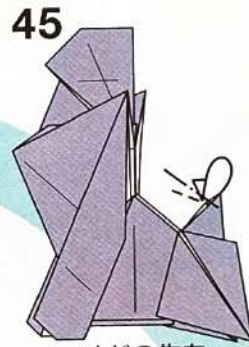

カドの先を
内側へ折り込む

43

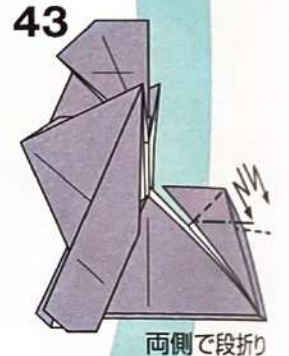

両側で段折り

48

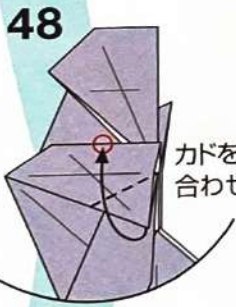

カドをフチに
合わせて折る

44

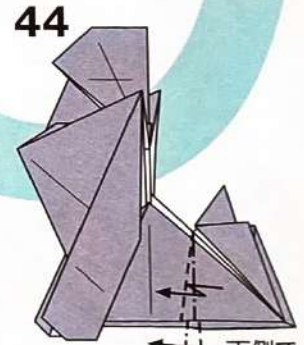

両側で
斜めに段折り

49

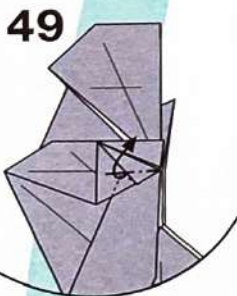

フチを引き出して
ひろげるように折る

52

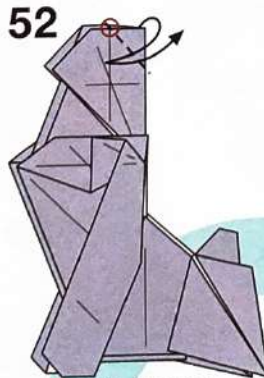

○のところから
折り筋をつける

53



フチのところで
折り筋をつける
反対側も
同じように折る

51

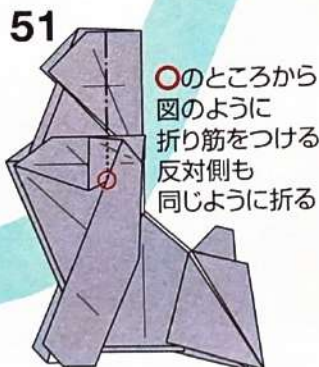

○のところから
図のように
折り筋をつける
反対側も
同じように折る

54

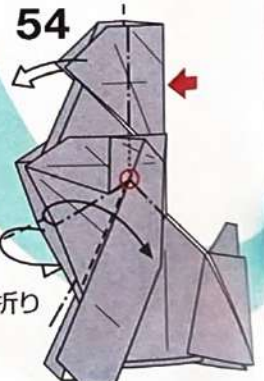

頭部を
立体的に
しながら
両側で段折り

反対側も47~49と
同じように折る



65 鼻の部分を少し下へずらすように折る

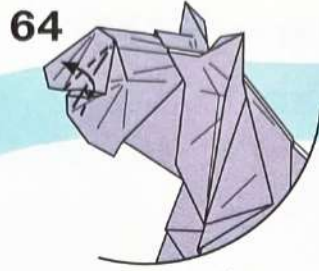

64 内側をひろげてつぶすように折る

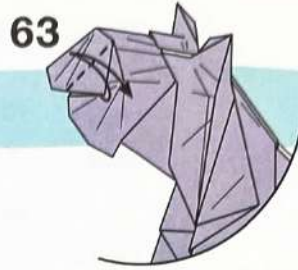

63 カドを反対側へ折って折り筋をつける

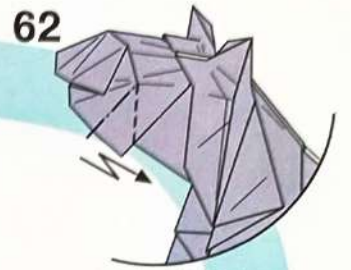

62 両側で段折りして形を整える

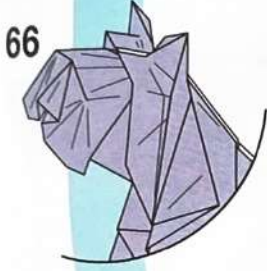

66



できあがり



61 カドをつまむようにして鼻先を立体的に折る



67 カドを後ろのすき間に差し込む



60 手前へたおすように折る



反対側も同じ

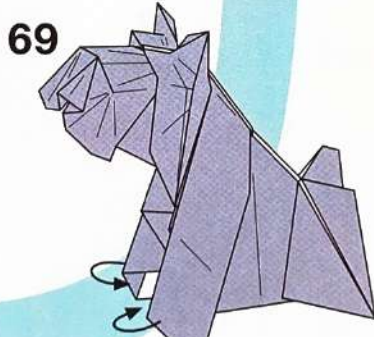

69 前脚を少し曲げて立体的にする



59 先の部分をつまむように折る

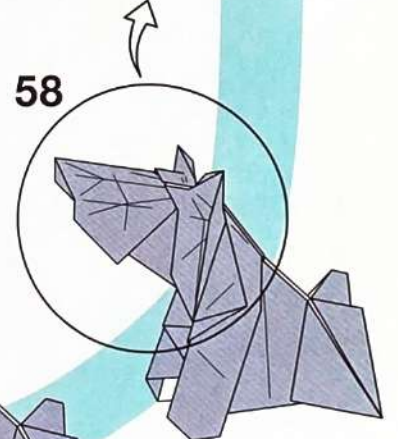

58

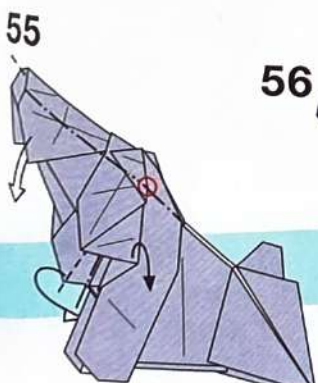

途中の図

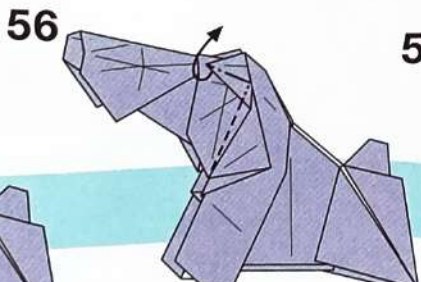

56 耳を持ち上げるように折る反対側も同じように折る

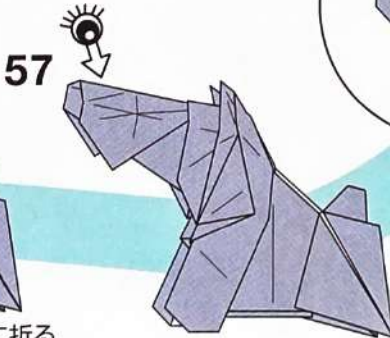

57 少し上から見る



Yorkshire Terrier

ヨークシャーテリア

Design 西川 誠司 Nishikawa Seiji

Paper 正方形1枚 (30×30cm推奨)

Level 🐾 🐾 🐾 🐾 🐾

Photo P.013

長い毛をイメージして
可愛く仕上げよう

展開図

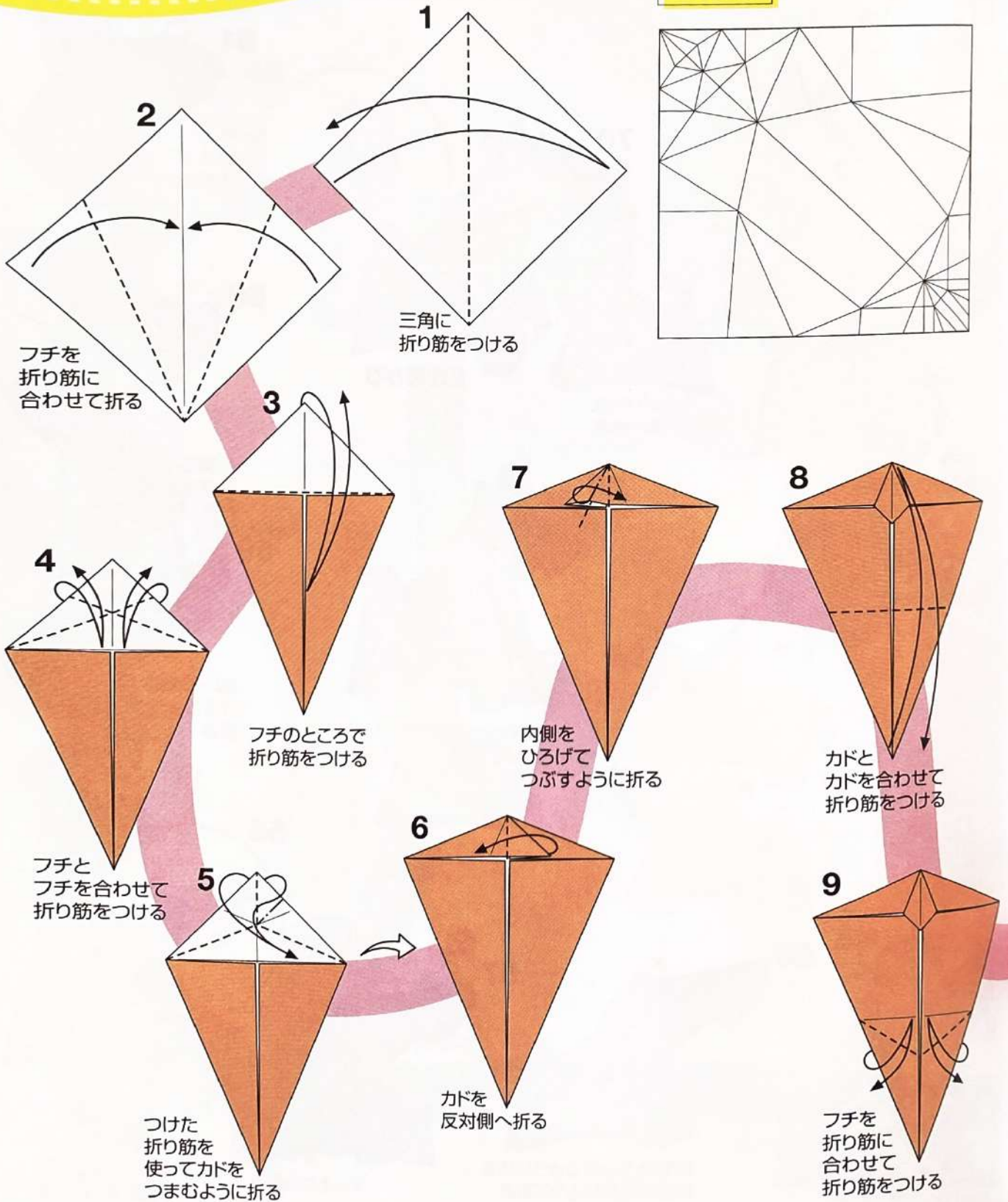
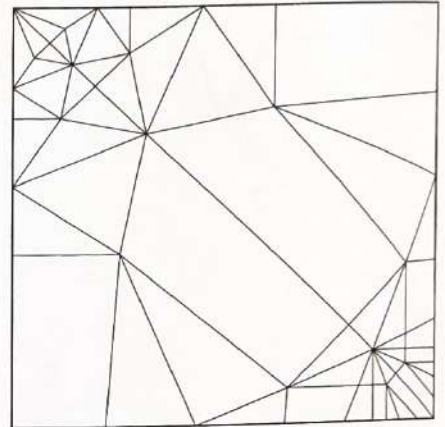

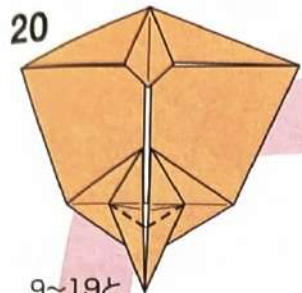

20
9~19と
同じように折る

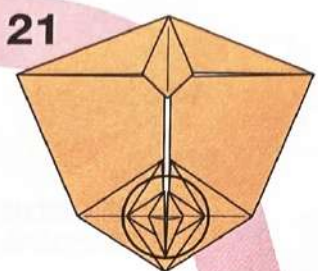

21

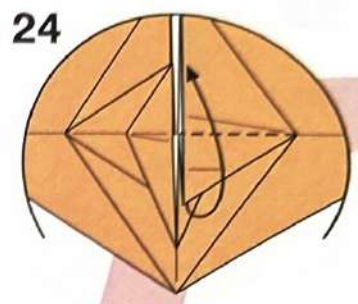

24
カドを上へ折る

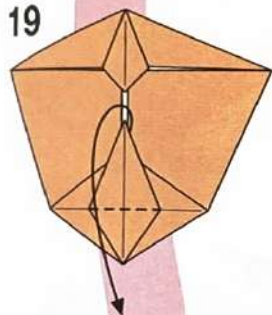

19
カドを下へ折る

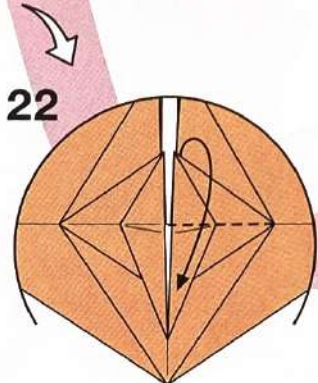

22
カドを下へ折る

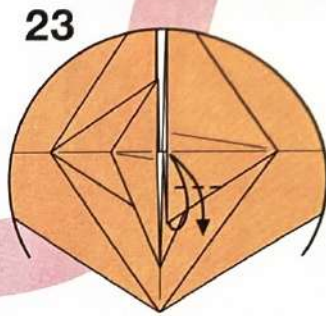

23
カドを折り筋に合わせて
折り筋をつける

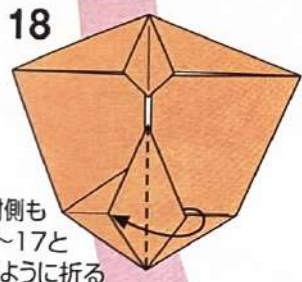

18
反対側も
13~17と
同じように折る

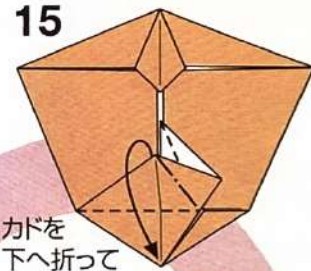

15
カドを
下へ折って
起き上がってきた部分
をつぶすように折る

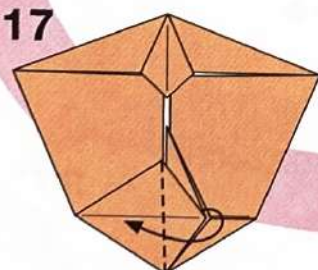

17
カドを反対側へ折る

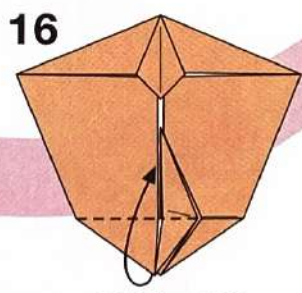

16
カドを上へ折る

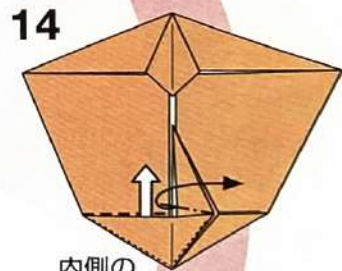

14
内側の
部分を引き出す

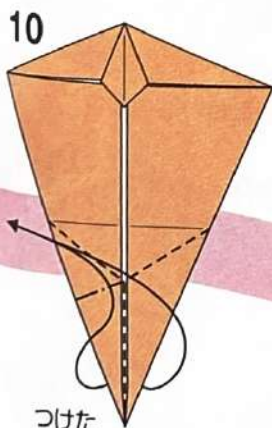

10
つけた
折り筋を使って
カドをつまむように
折る

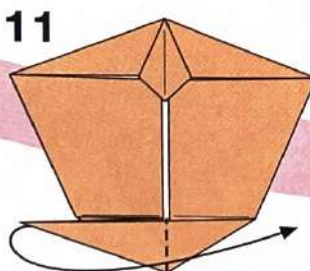

11
カドを反対側へ折る

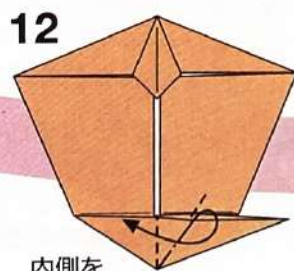

12
内側を
ひろげてつぶすように折る

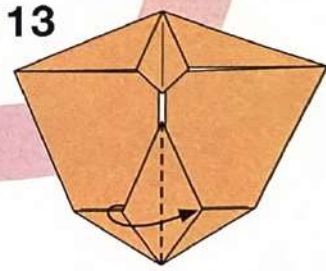

13
カドを反対側へ折る

25

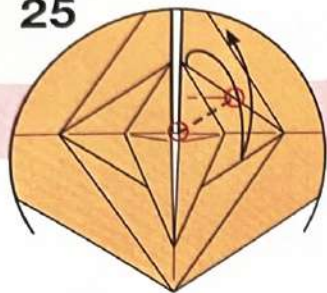

○を結ぶ線で
折り筋をつける

26

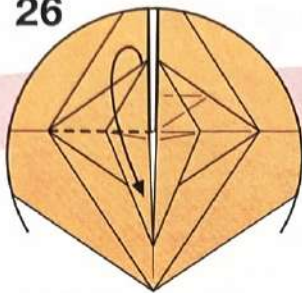

反対側も22~25と
同じように折る

27

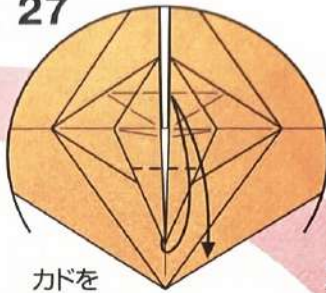

カドを
折り筋に合わせて
折り筋をつける

28

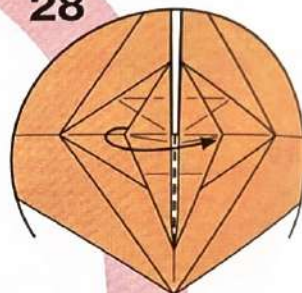

カドを反対側へ折る

31

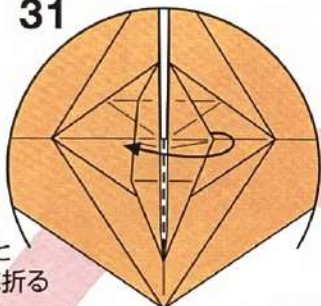

反対側も
28~30と
同じように折る

30

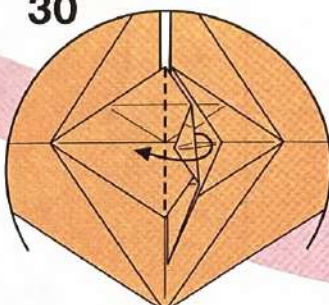

反対側へ折る

29

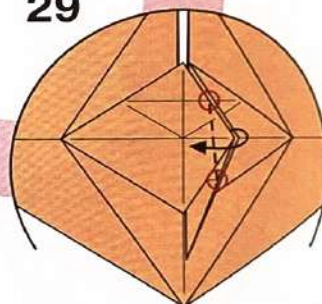

○を結ぶ線で折る

32

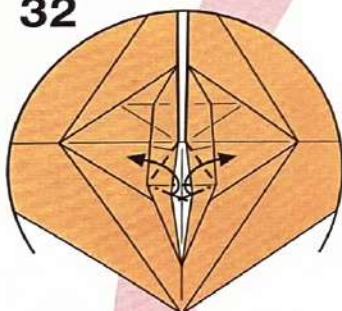

フチを両側へひろげて
つぶすように折る

33

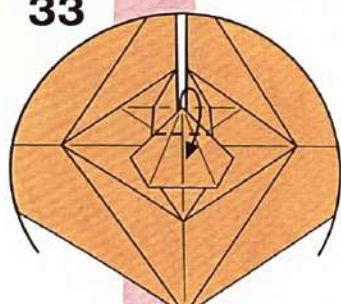

カドを下へ折る

36

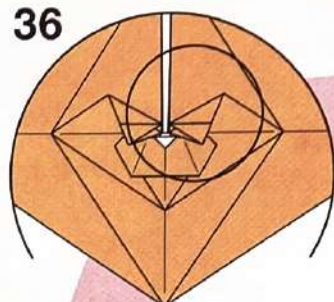

37

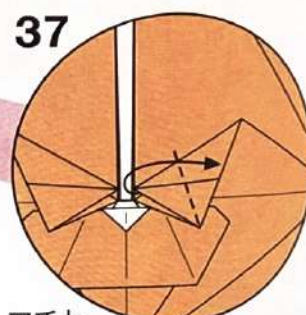

フチと
フチを合わせて折る

34

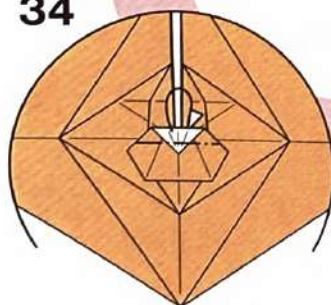

フチを後ろへ折り込む

35

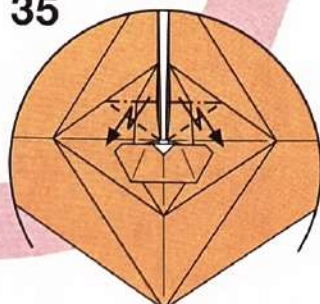

ついている折り筋で
段折り

38

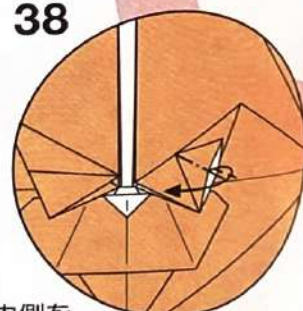

内側を
ひろげてつぶすように折る