

48

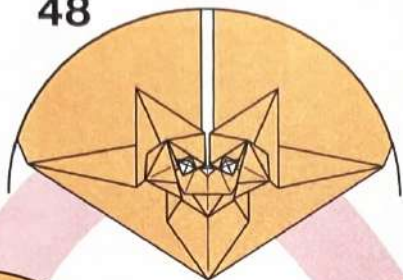

51

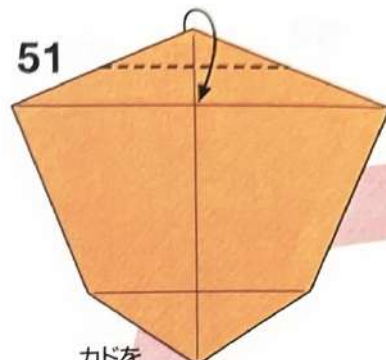

カドを
折り筋に合わせて折る

47

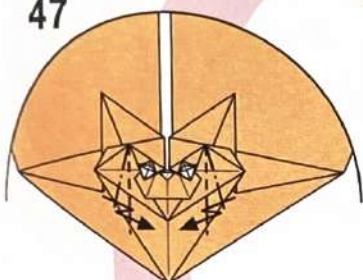

斜めに段折り

49

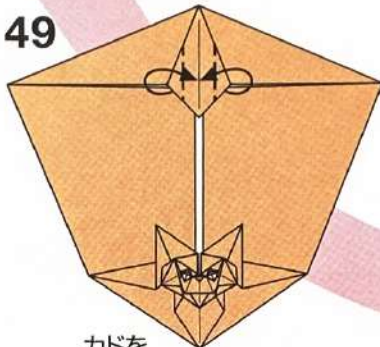

カドを
折り筋に合わせて折る

50

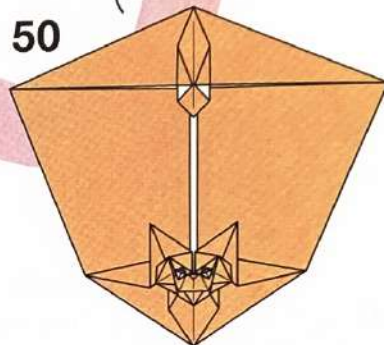

46

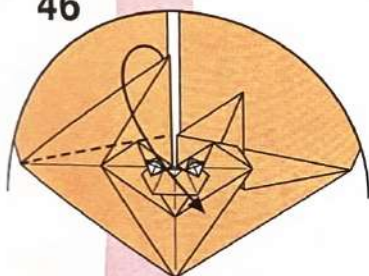

反対側も42~45と
同じように折る

45

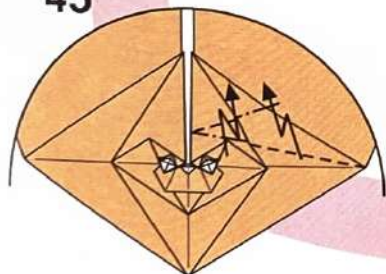

つけた折り筋で
両側で段折り

44

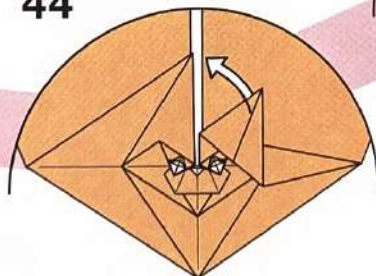

しっかりと折り筋を
つけてから戻す

43

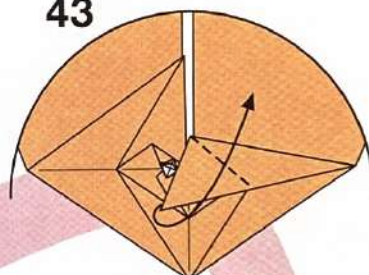

カドを上へ折る

42

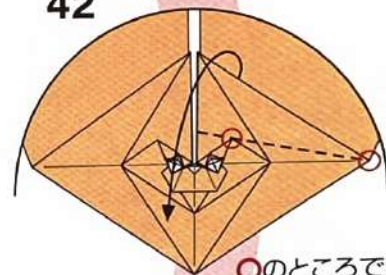

○のところで
斜めに折る

39

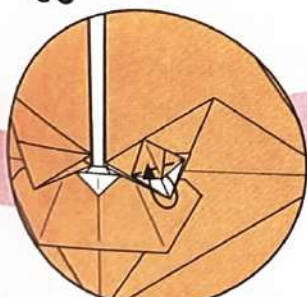

カドを上へ折る

40

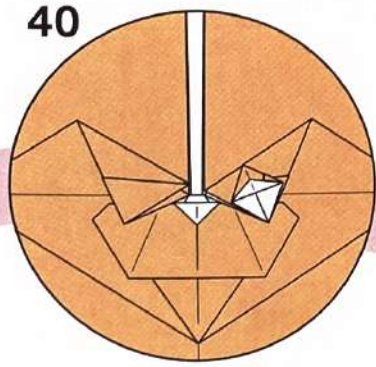

反対側も37~39と
同じように折る

41

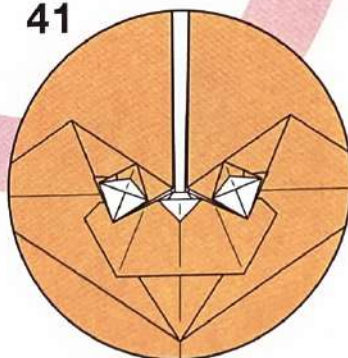

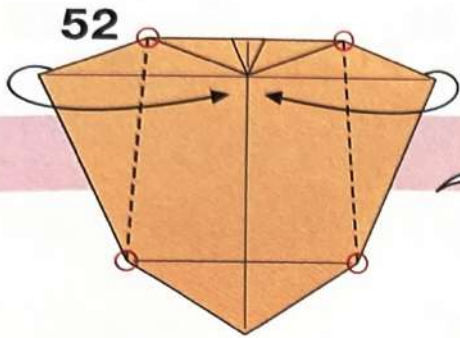

○を結ぶ線で折る

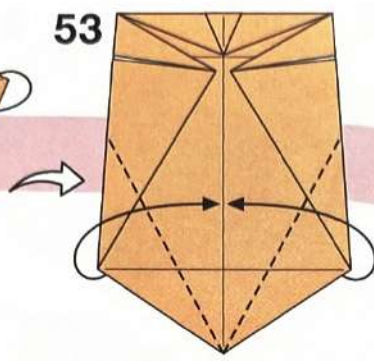

フチを
折り筋に合わせて折る

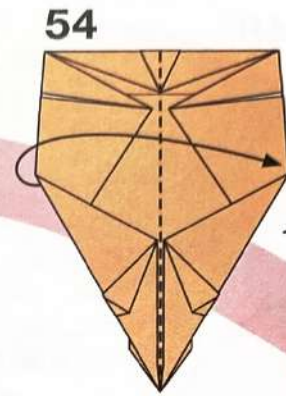

半分に折る

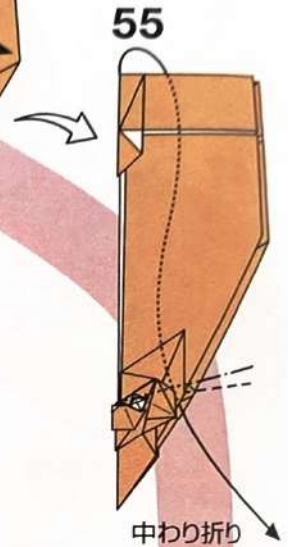

中わり折り

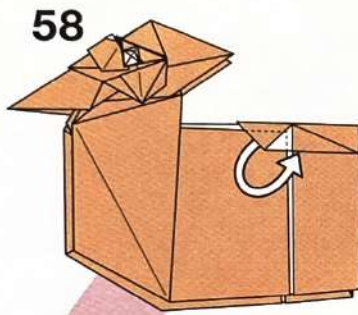

カドを手前に出す

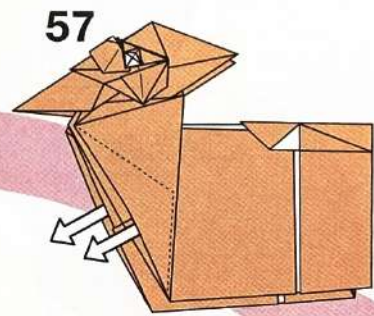

内側のフチを
引き出す

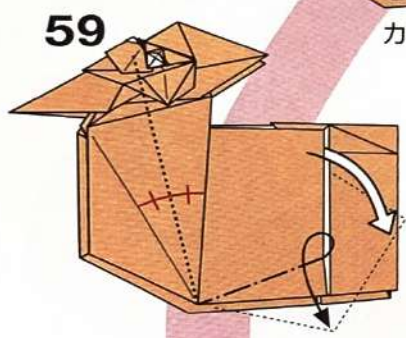

カドを
つまんで
ずらすように
引き出す

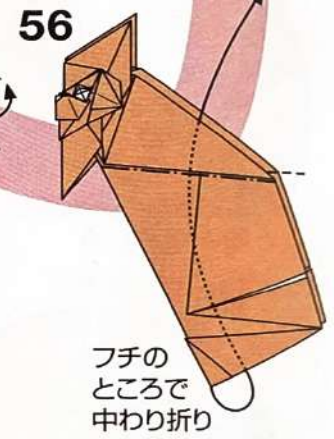

フチの
ところで
中わり折り

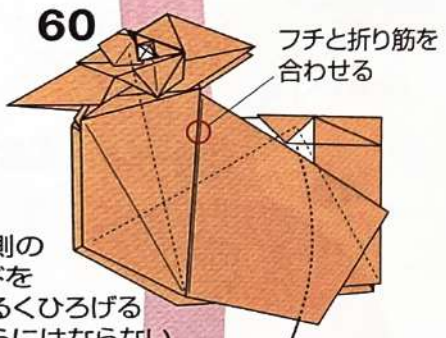

フチと折り筋を
合わせる

内側の
カドを
かるくひろげる
平らにはならない

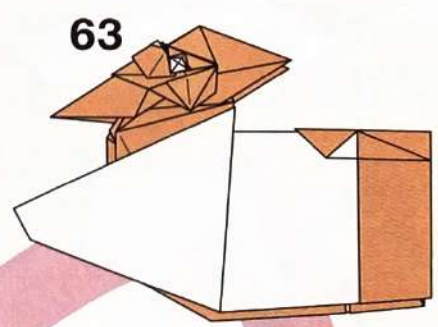

反対側も58~62と
同じように折る

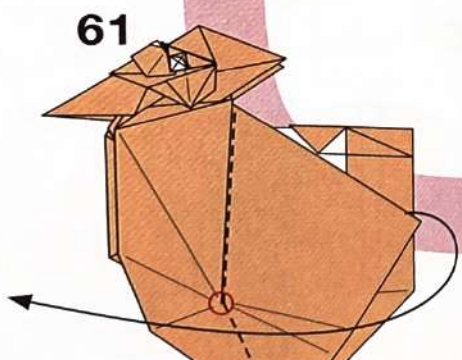

○のところで
かぶせるように折る



内側に折り込んで
平らにする

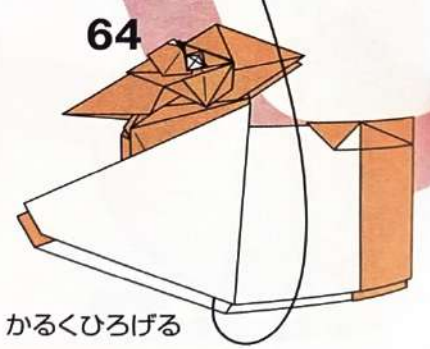

かるくひろげる

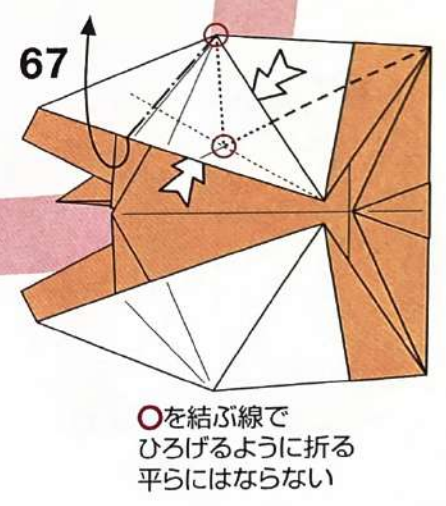
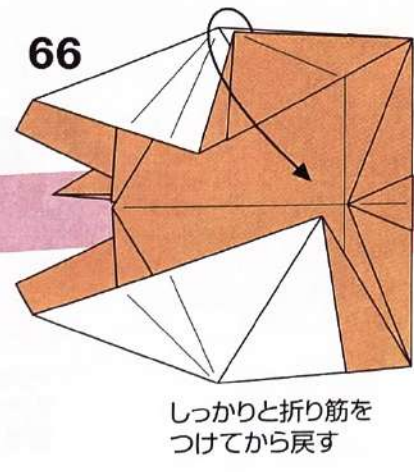
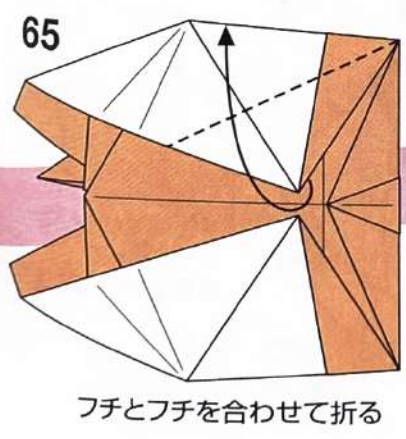
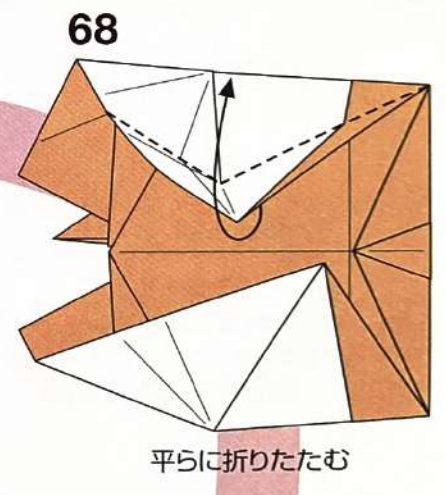
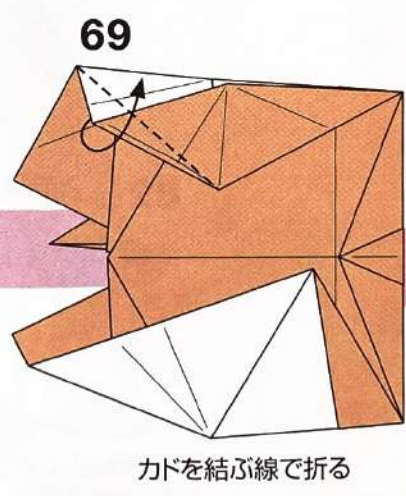
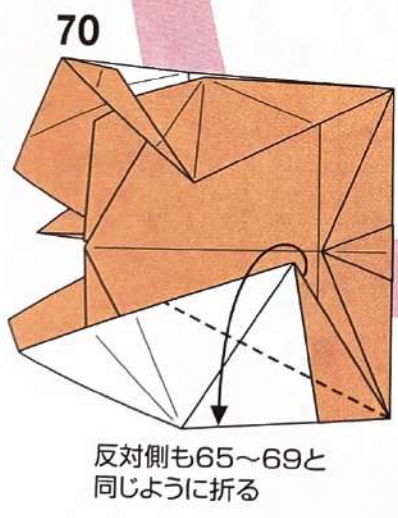
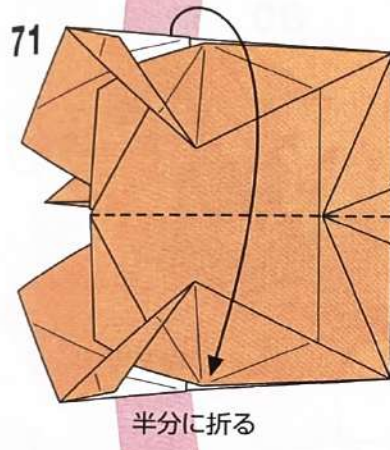
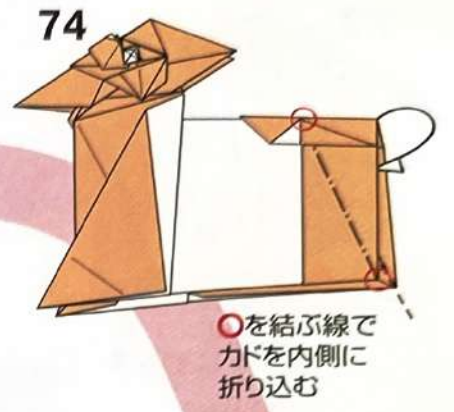
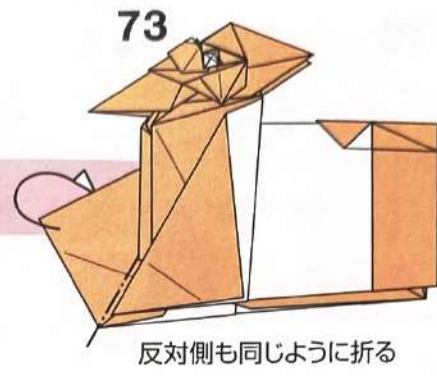
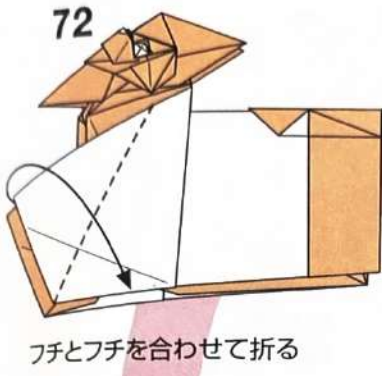

77

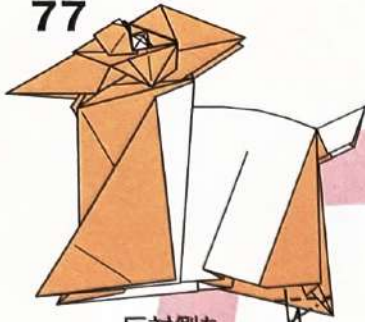

反対側も
同じように折る

78

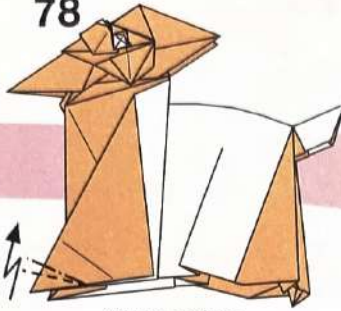

斜めに段折り

79

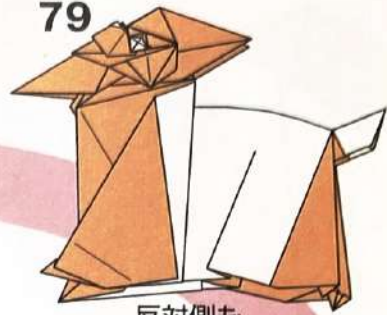

反対側も
同じように折る

76

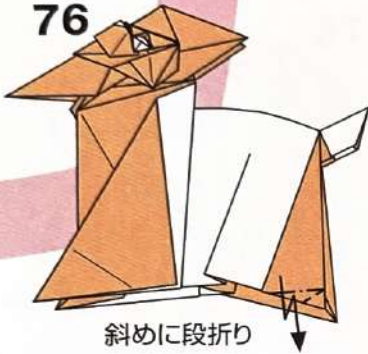

斜めに段折り

80



○の部分をつまんで
立体的になるように
段折り

81

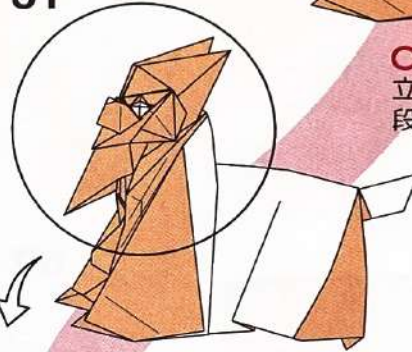

82

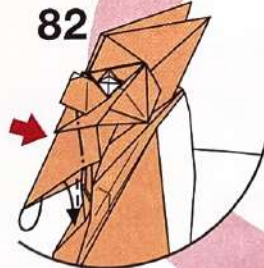

カドを押し込むように
かるく中わり折り

83

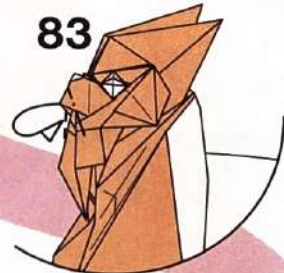

カドを内側に折り込む

84

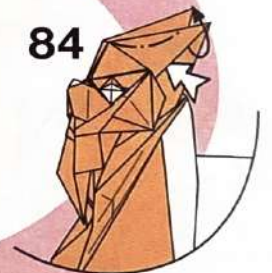

すき間をひろげる
ように折って
耳を立体的にする

85

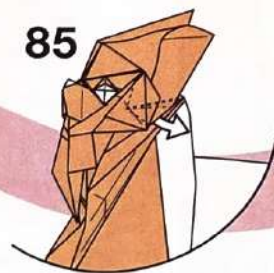

内側のカドを
引き出すように
折る

86



反対側も84~85と
同じように折る

87

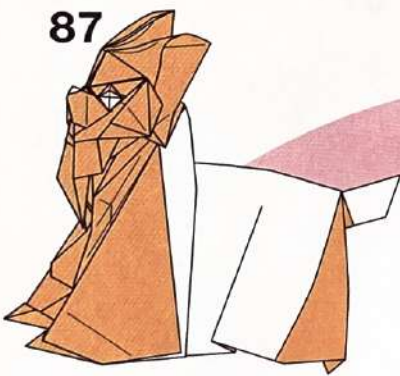

できあがり

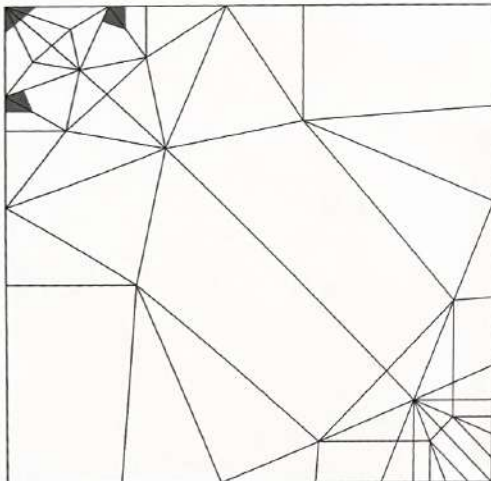

図のように目鼻(■の部分)だけ黒くして、
コート部分はヨークシャーテリアの毛並みに
合った紙を裏打ちするのもおすすめ。

Papillon

パピヨン

Design	神谷 哲史 Kamiya Satoshi
Paper	正方形1枚 (30×30cm推奨)
Level	🐾 🐾 🐾 🐾 🐾
Photo	P.011

後ろ足の部分が
厚くなるので
しっかり折って
仕上げよう



展開図

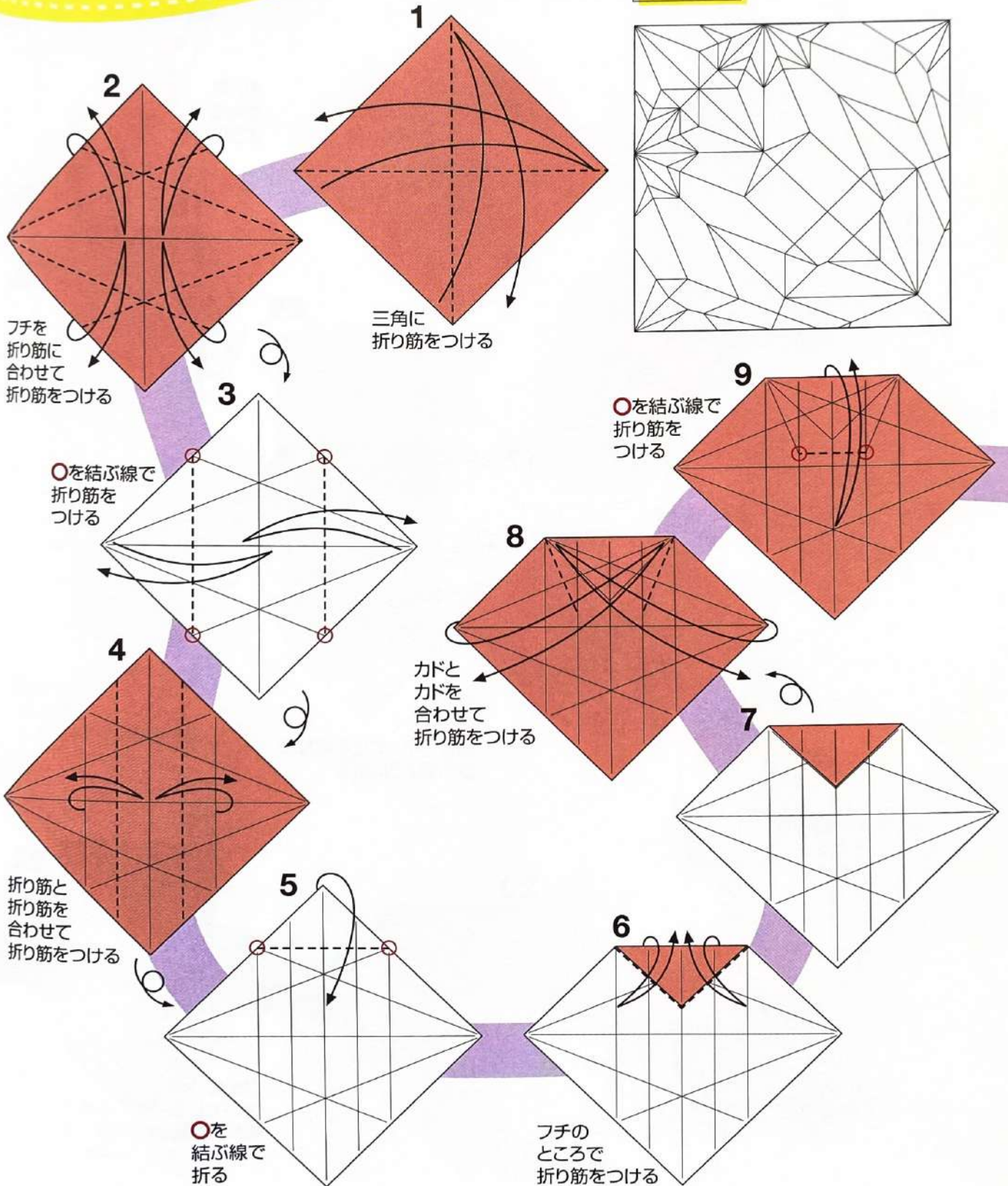
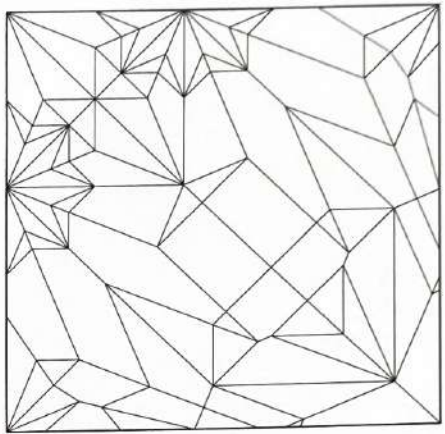

12

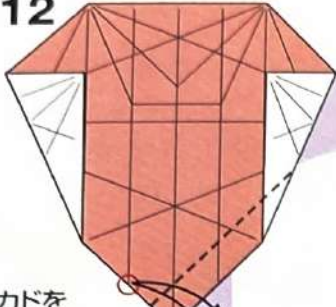

カドを
○に合わせて
折り筋をつける

13

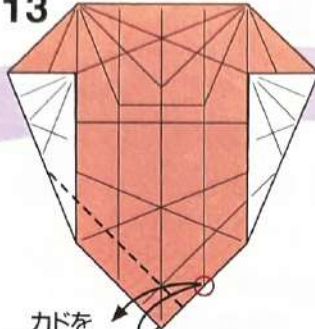

カドを
○に合わせて
折り筋をつける

14

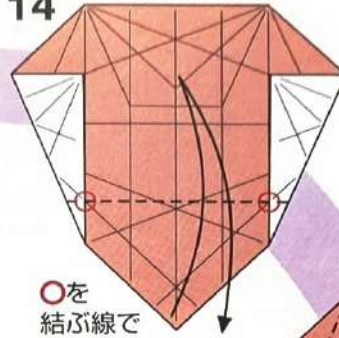

○を
結ぶ線で
折り筋をつける

15

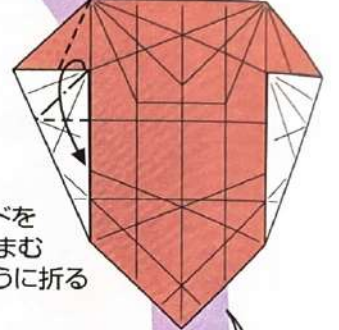

カドを
つまむ
ように折る

11

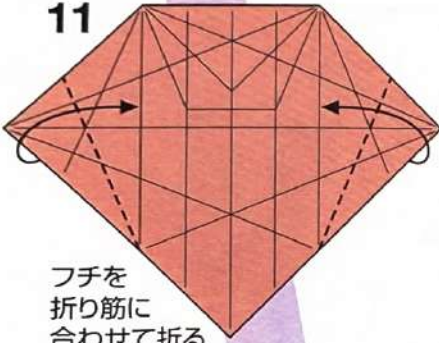

フチを
折り筋に
合わせて折る

10

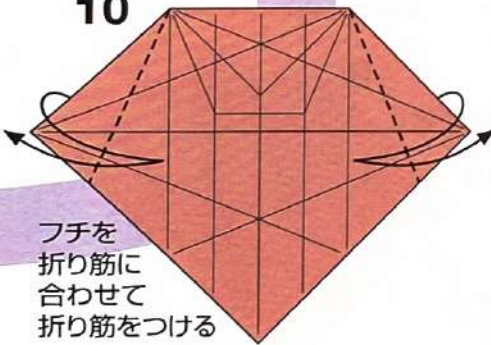

フチを
折り筋に
合わせて
折り筋をつける

16

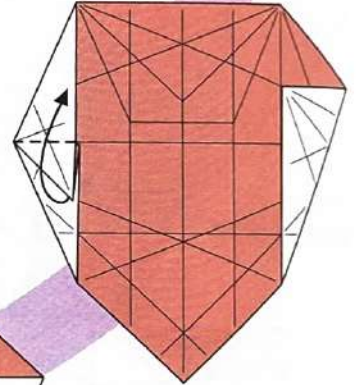

カドを上へ折る

17

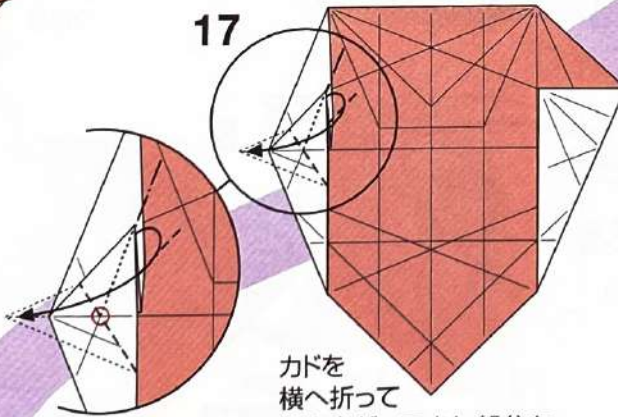

カドを
横へ折って
起き上がってきた部分を
つぶすように折る

18



○を
結ぶ線で
折り筋を
つける

19



つけた
折り筋で
引き寄せ
るように折る

20

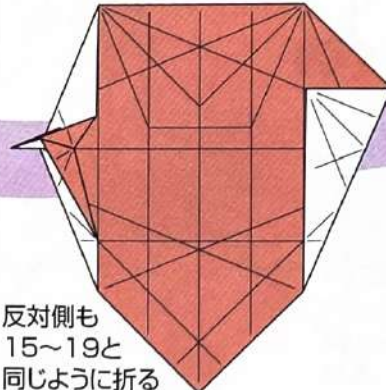

反対側も
15~19と
同じように折る

21

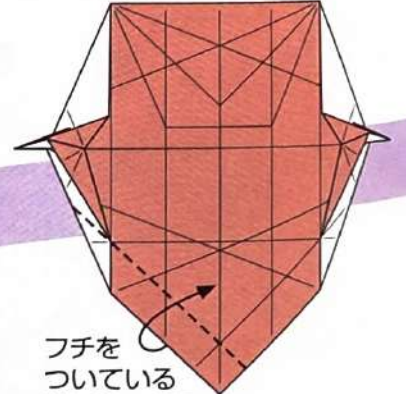

フチを
ついている
折り筋で折る

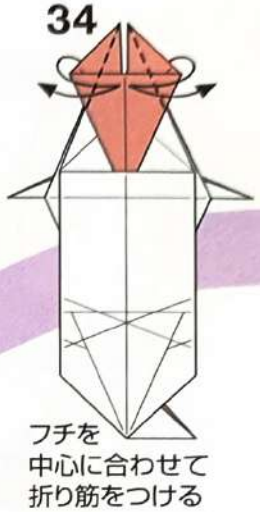
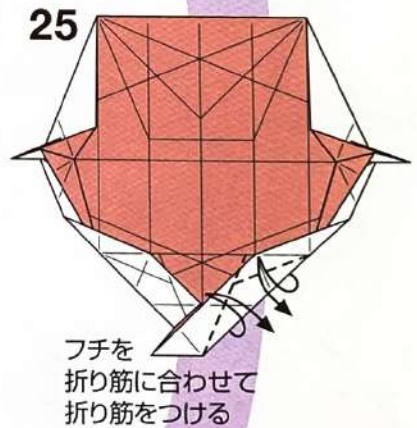
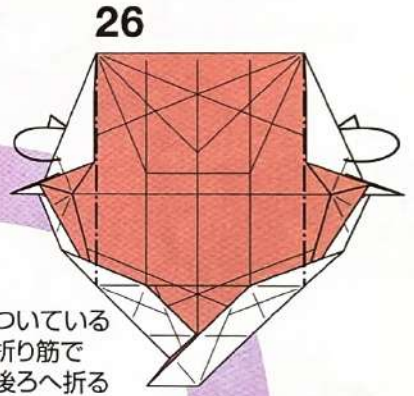
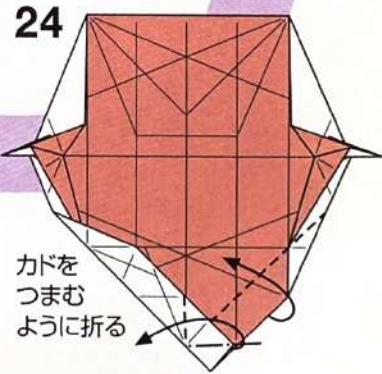
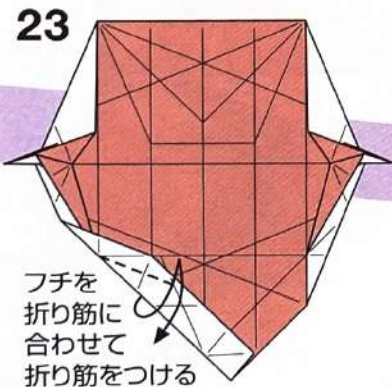
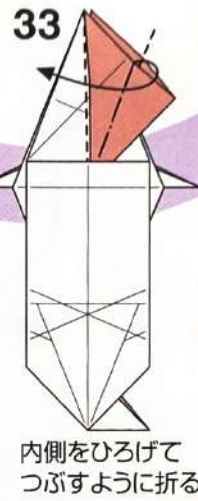
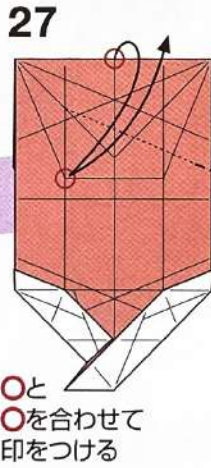
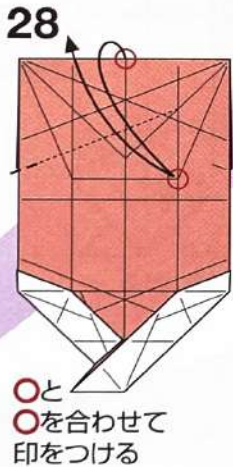
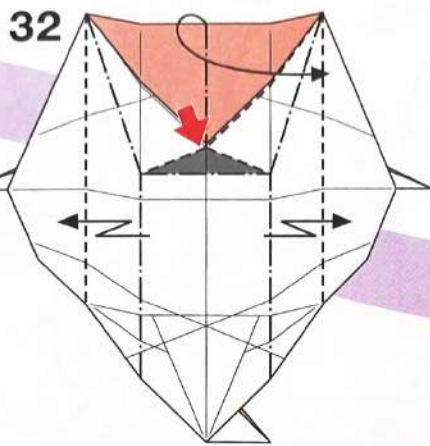
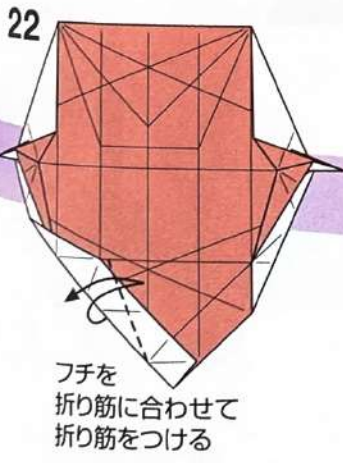
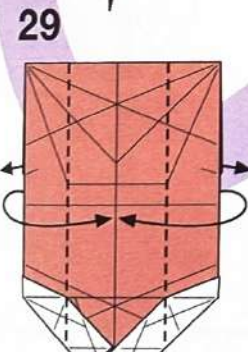
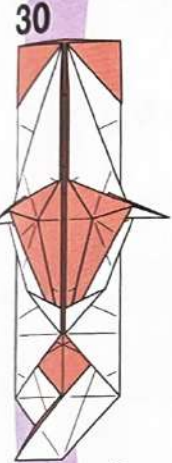

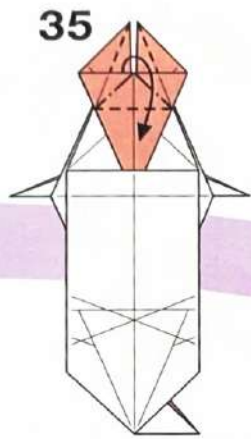

35
内側をひろげて
つぶすように折る

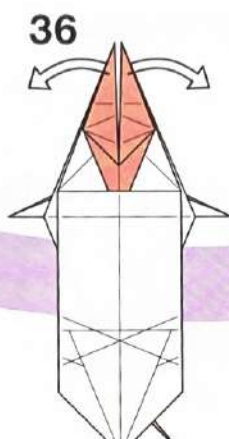

36
かるくひろげる

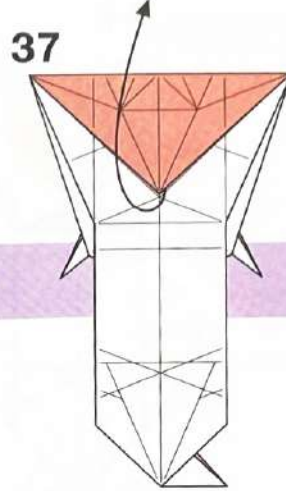

37
カドをひろげる

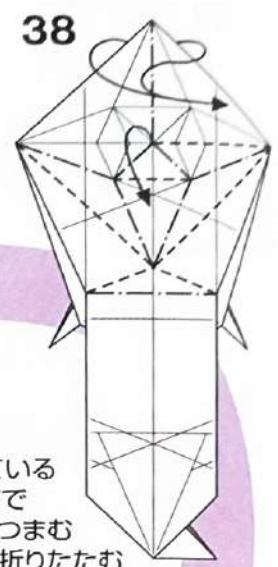

38
ついている
折り筋で
カドをつまむ
ように折りたたむ

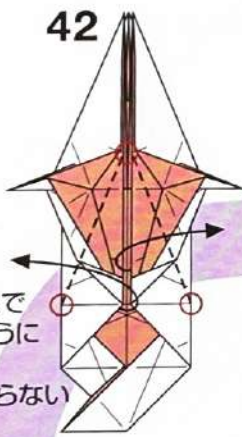

42
○を結ぶ線で
ひろげるように
折る
平らにはならない

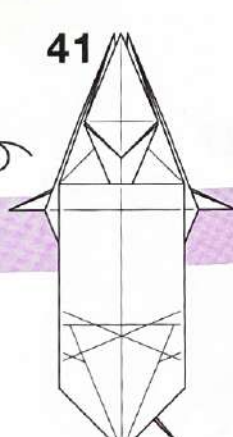

41

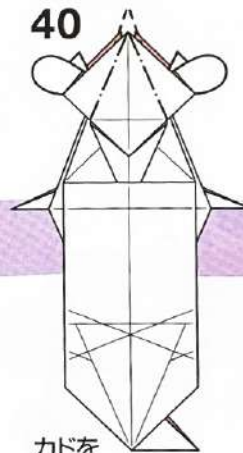

40
カドを
内側に折る

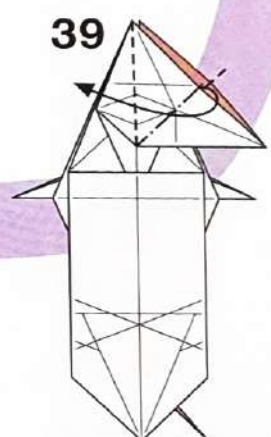

39

内側をひろげて
つぶすように折る

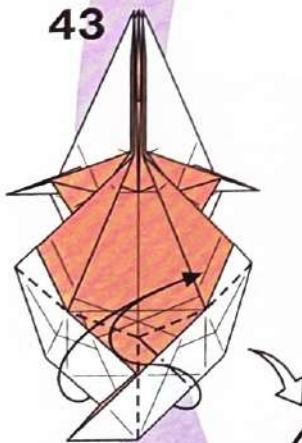

43

カドをつまむように
折りたたむ

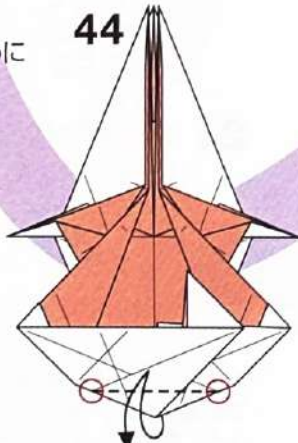

44

○を結ぶ線で
折り筋をつける

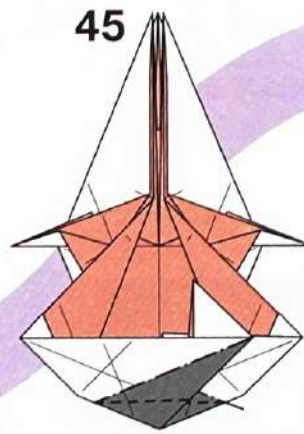

45

■の部分
沈めるように折る

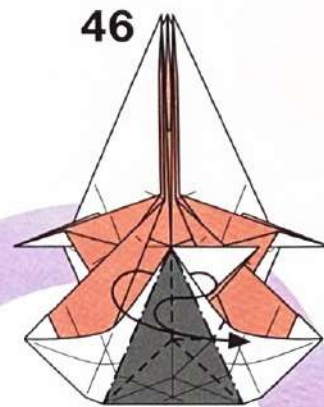

46

途中の図
カドをつまむように
折りたたむ



47

カドを反対側へ折る

56

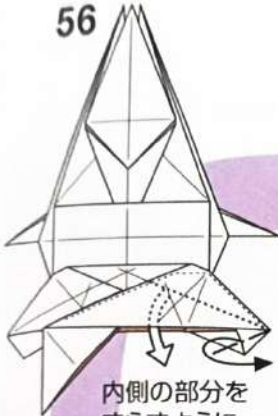

内側の部分を
ずらすように
引き出す

55

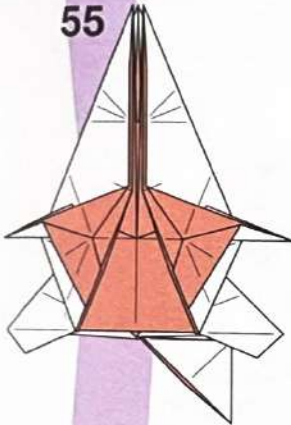

54

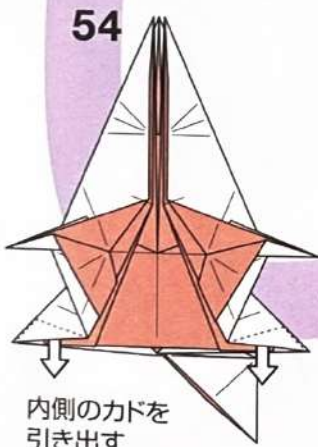

内側のカドを
引き出す

48

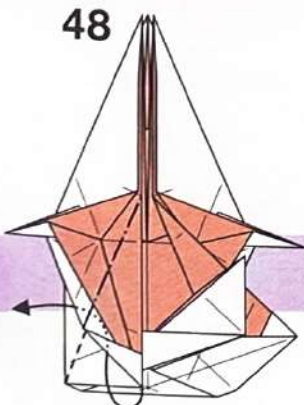

ついている折り筋で
中わり折り

57

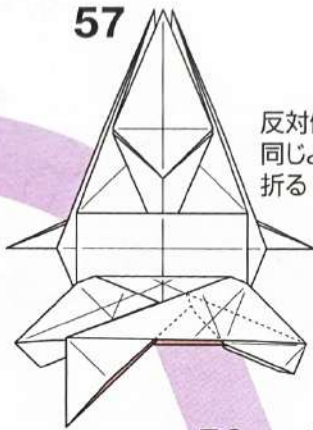

反対側も
同じように
折る

49

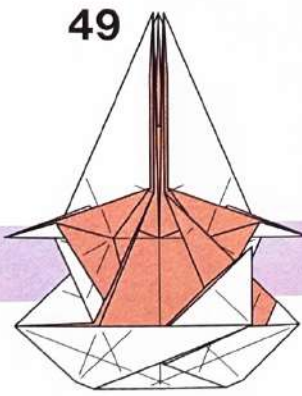

反対側も47~48と
同じように折る

58

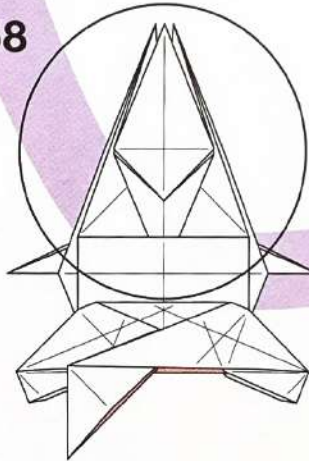

52

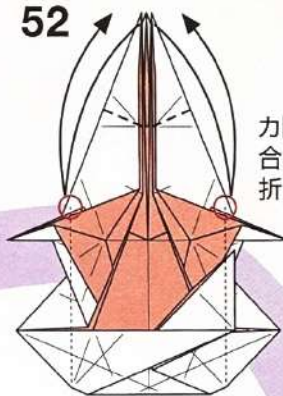

カドを○に
合わせて
折り筋をつける

51

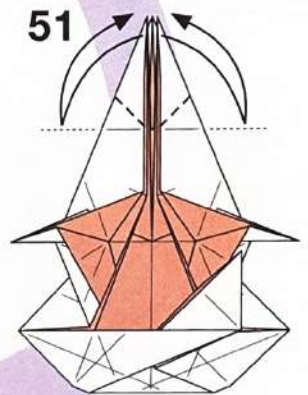

カドを横へ折って
折り筋をつける

50

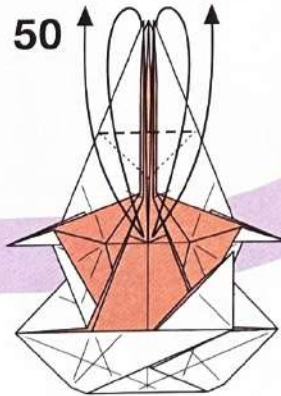

カドを下へ折って
折り筋をつける

60

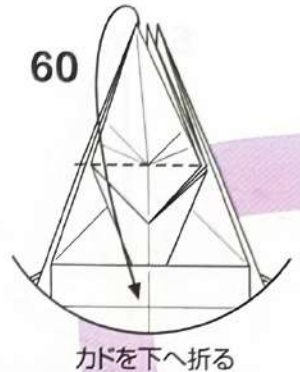

カドを下へ折る

59

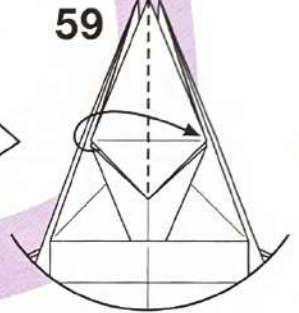

カドを反対側へ折る

56

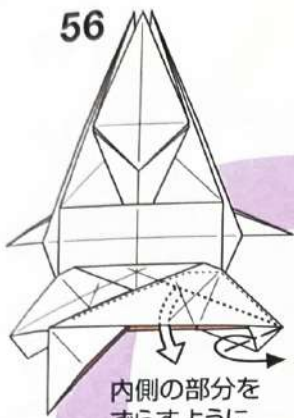

内側の部分を
ずらすように
引き出す

55

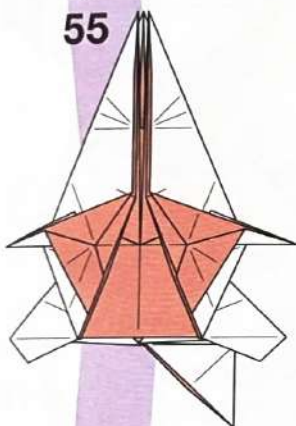

54

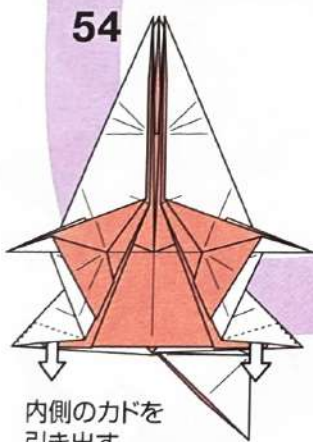

内側のカドを
引き出す

48

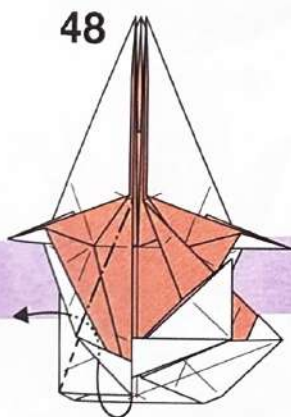

ついている折り筋で
中わり折り

57

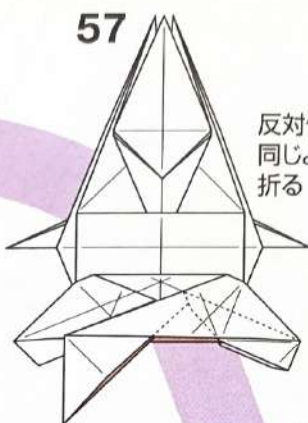

反対側も
同じように
折る

58

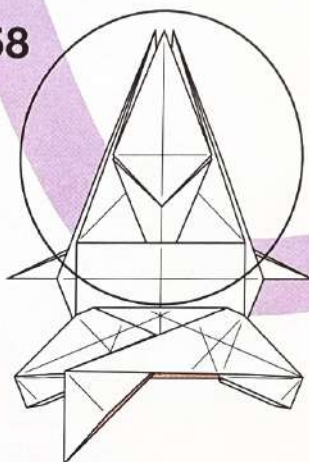

60

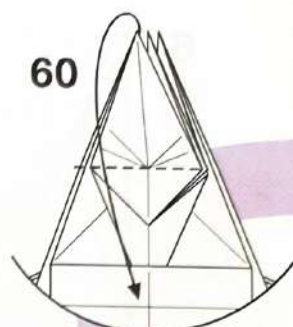

カドを下へ折る

59

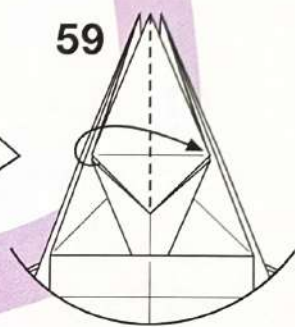

カドを反対側へ折る

52

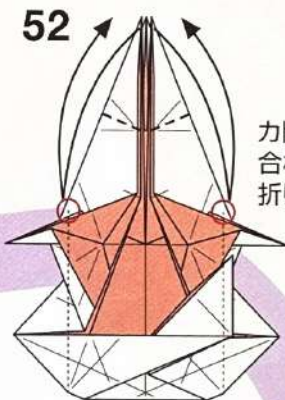

カドを○に
合わせて
折り筋をつける

53

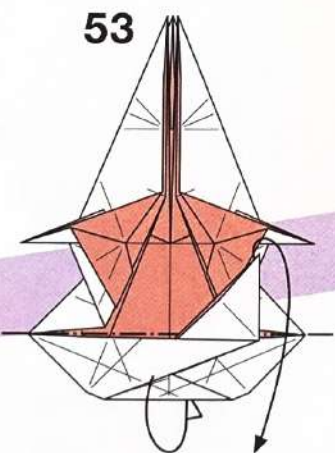

フチのところで
後ろへ折る

51

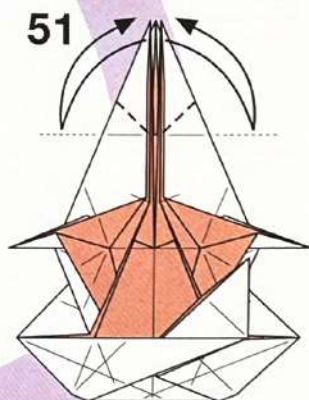

カドを横へ折って
折り筋をつける

49

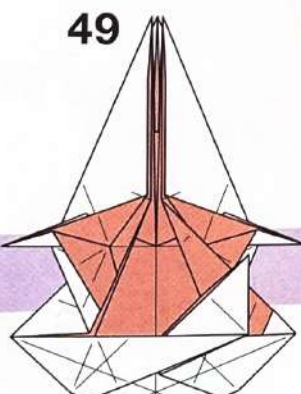

反対側も47~48と
同じように折る

50

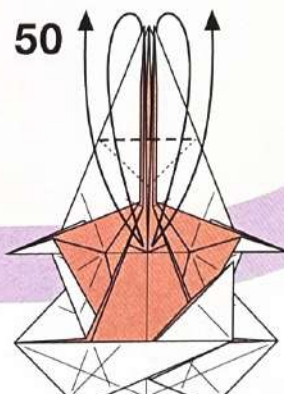

カドを下へ折って
折り筋をつける

61

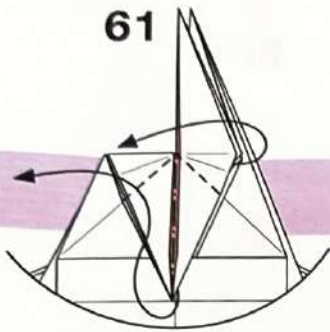

カドを中わり折りしながら
折りたたむ

62

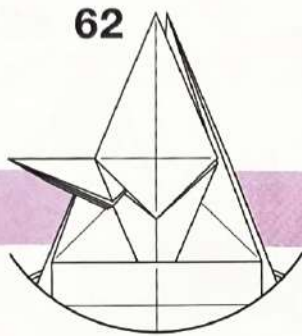

反対側も59~61と
同じように折る

63

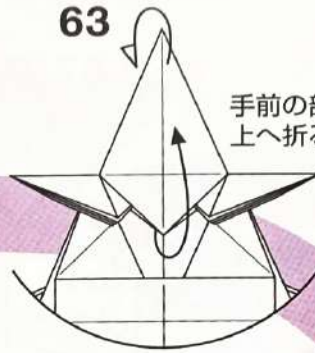

手前の部分を
上へ折る

64

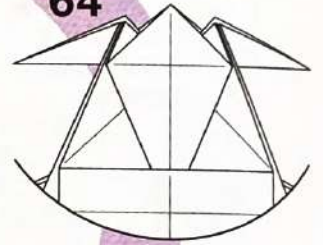

67

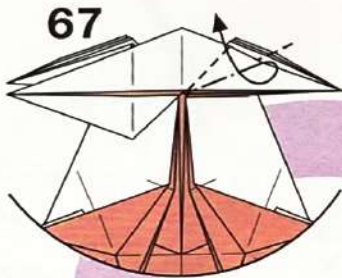

一番手前の
すき間をひろげて
つぶすように折る

66

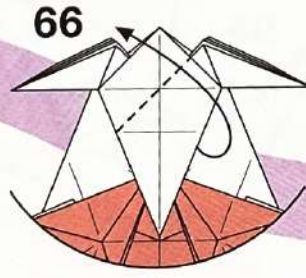

カドを横へ折る

65

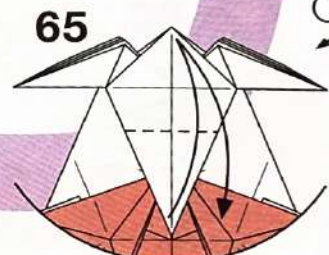

カドとカドを合わせて
折り筋をつける

68

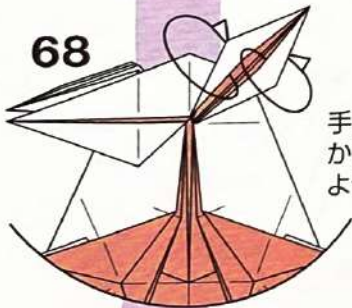

手前の1枚を
かぶせて裏返す
ように折る

72

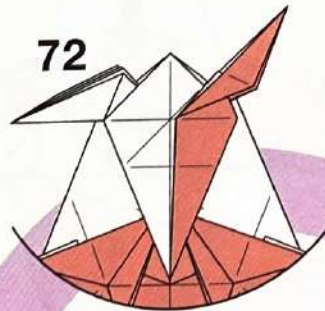

反対側も66~71と
同じように折る

73



カドを上へ折る

69

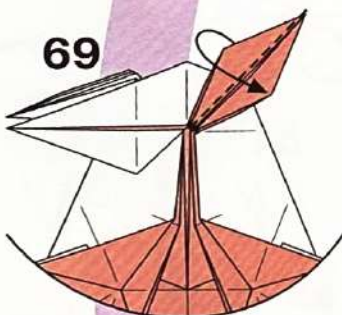

カドを下へ折る

71

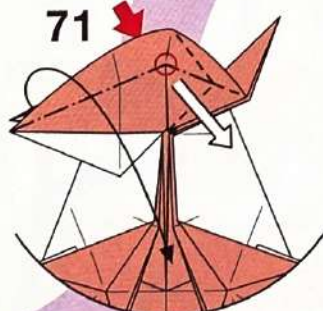

○のカドを押し出す
ように折る

70

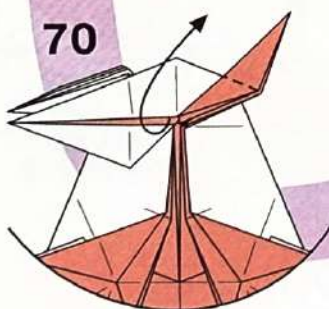

手前の1枚を
ひろげるように折る

74



カドとカドを
合わせて
折り筋を
つける

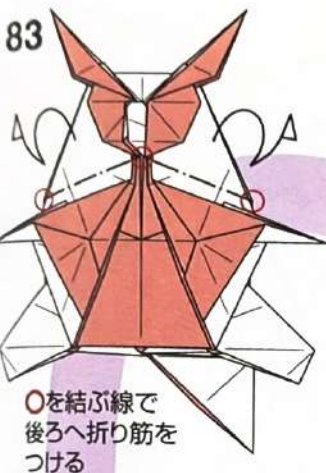

83
Oを結ぶ線で
後ろへ折り筋を
つける

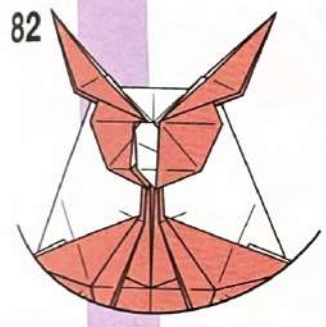

82

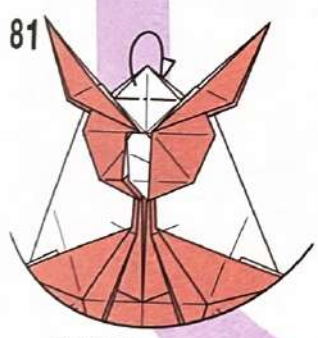

81
カドを後ろへ折る



80
カドをつまむように折る

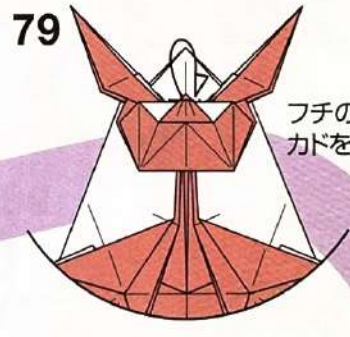

79
フチのところ
カドを後ろへ折る

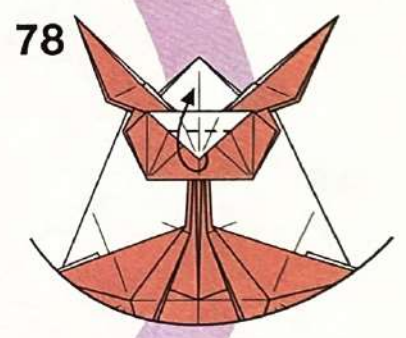

78
カドが少しでるように
上へ折る

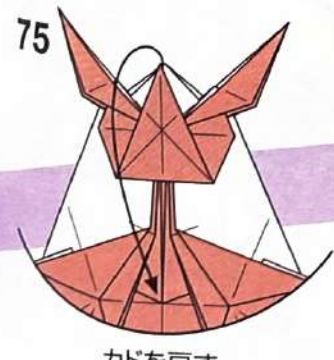

75
カドを戻す

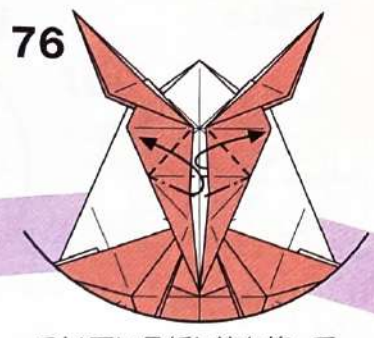

76
ついている折り筋を使って
フチをひろげてつぶすように
折る

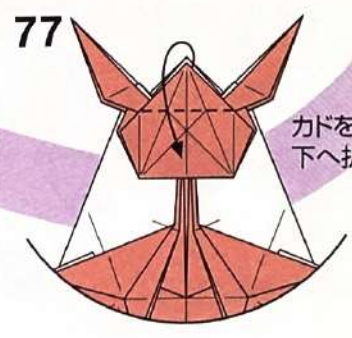

77
カドを
下へ折る

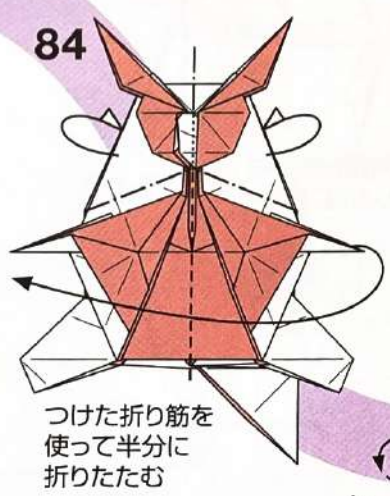

84
つけた折り筋を
使って半分に
折りたたむ

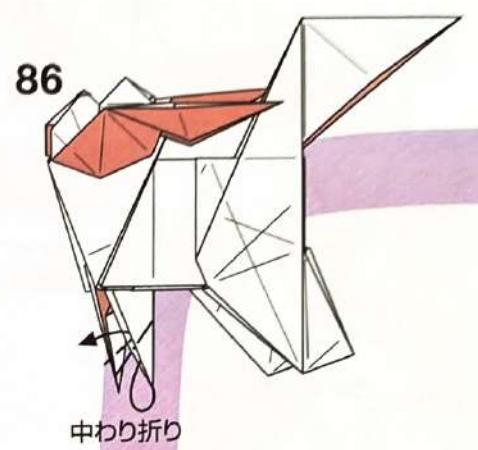

86
中わり折り

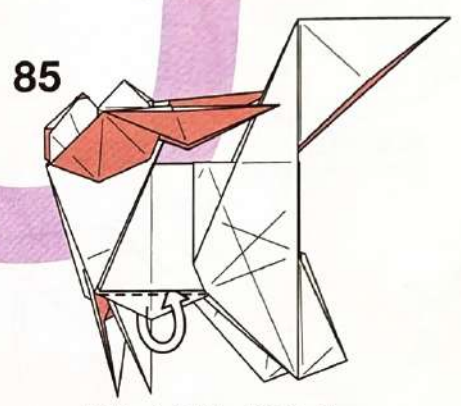

85
カドをすき間に折り込む
反対側も同じように折る

87

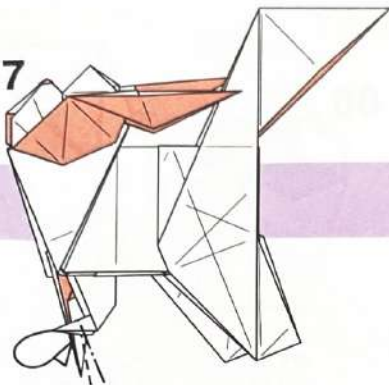

カドを内側に折る

88

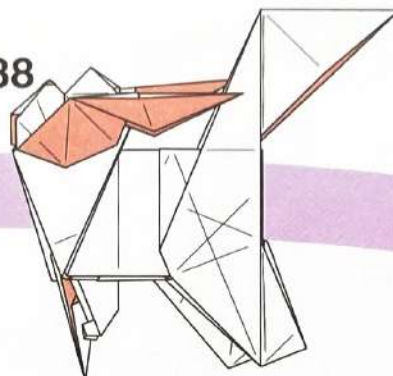

反対側も86~87と
同じように折る

89

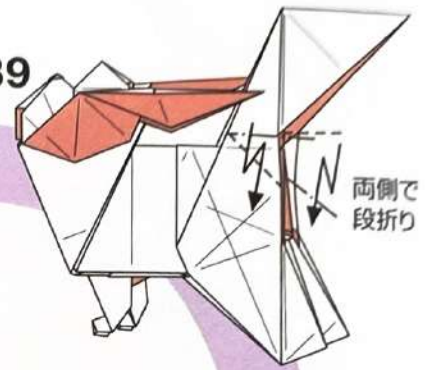

両側で
段折り

90

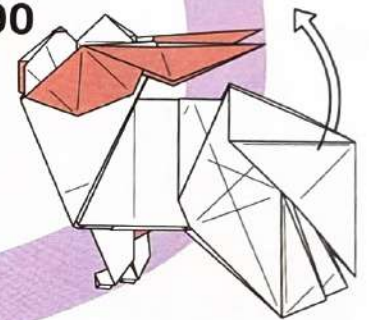

しっかりと折り筋を
つけてから戻す

92

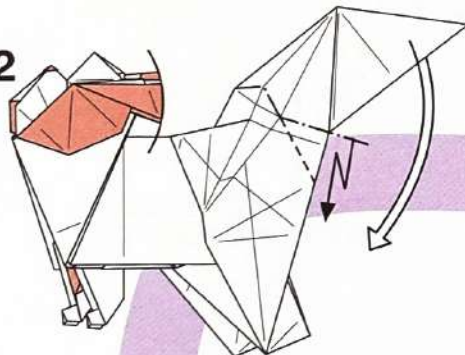

ついている折り筋を使って
かぶせるように折りたたむ

91

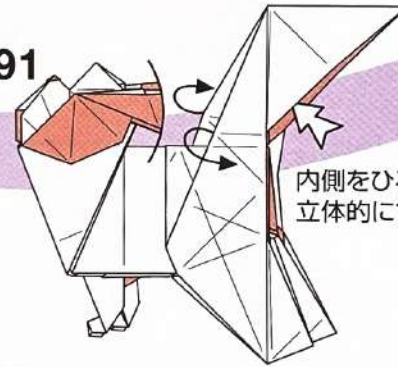

内側をひろげて
立体的にする

93

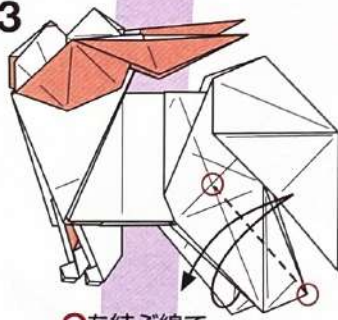

○を結ぶ線で
折り筋をつける

96

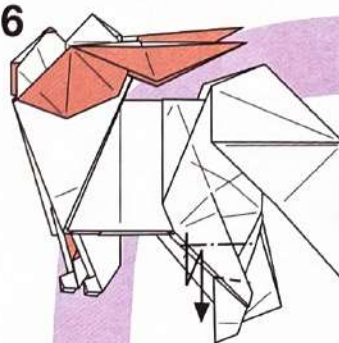

立体的に段折りして
形を整える

97

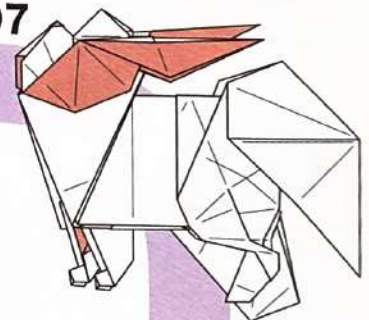

反対側も93~96と
同じように折る

94

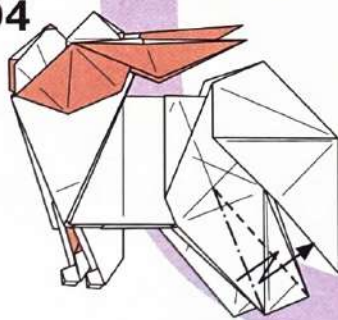

ついている折り筋で
斜めに段折り
立体的になる

95



カドを
後ろへ折る

98

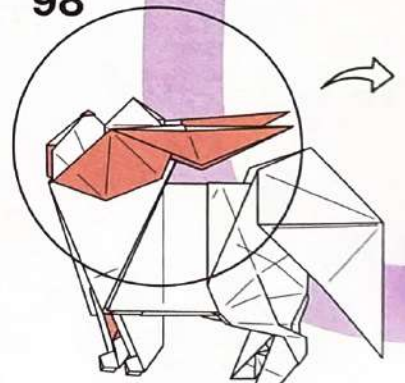

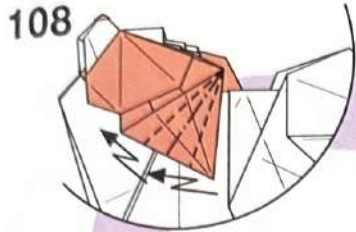

108 半分の角度で段折り

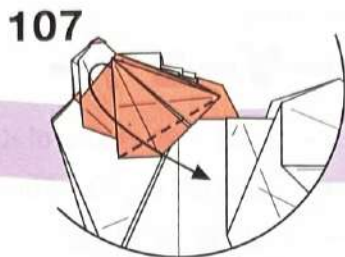

107 ついている折り筋で折る

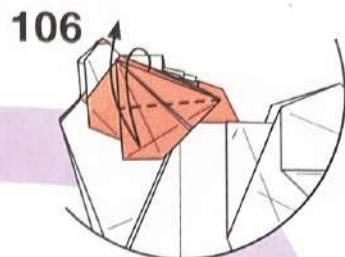

106 フチを折り筋に合わせて折り筋をつける

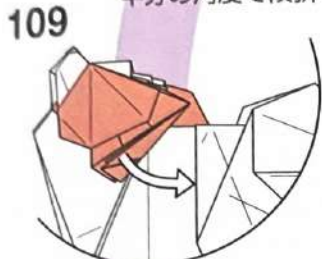

109 かるくひろげる

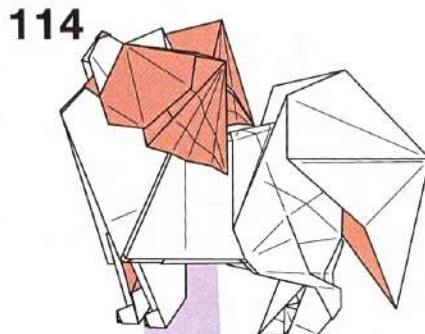

114 できあがり

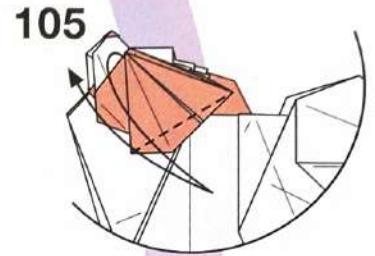

105 カドを結ぶ線で折り筋をつける

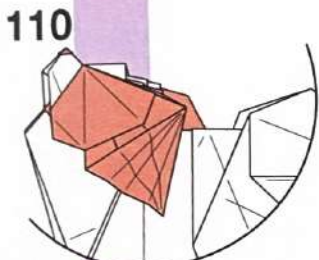

110 反対側も102~109と同じように折る

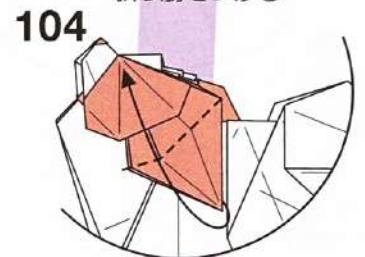

104 途中の図

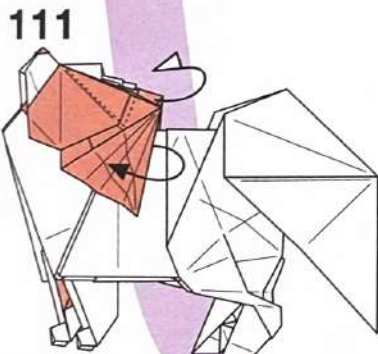

111 耳の部分を左右にひろげて形を整える

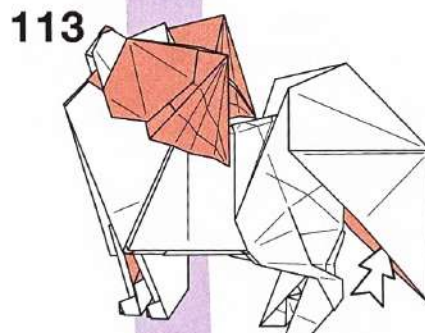

113 尾の内側をひろげて形を整える

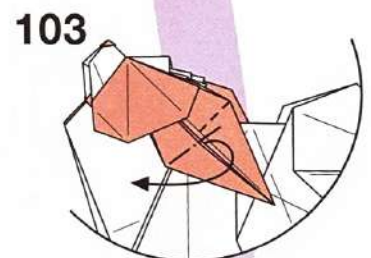

103 フチをひろげてつぶすように折る

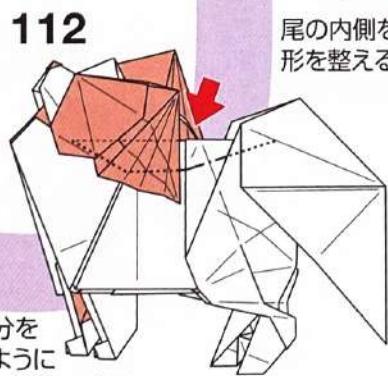

112 背の部分を つぶすように折って立体的にする

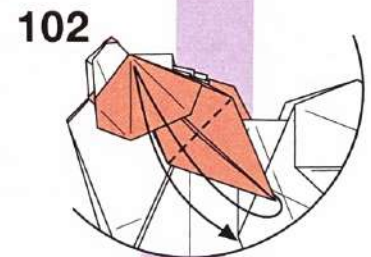

102 カドを結ぶ線で折り筋をつける

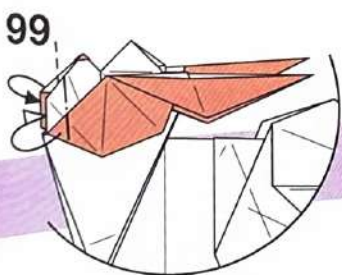

99 フチを内側に折り込む

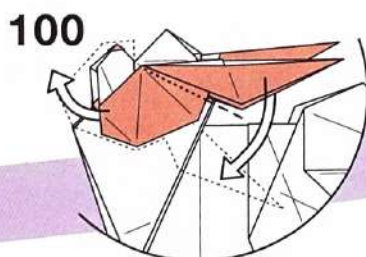

100 ついている折り筋で頭の部分をすらすらに折る

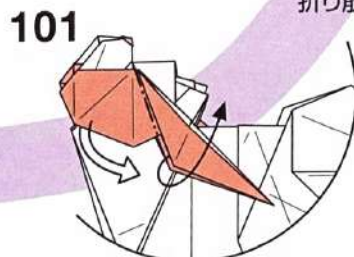

101 手前の1枚をひろげてすらすらに折る 反対側も同時に折る



Border collie

ボーダーコリー

Design	袋井一樹 Fukuroi Kazuki
Paper	正方形1枚(30×30cm推奨)
Level	🐾 🐾 🐾 🐾
Photo	P.011

図1837に
つける折り筋は
後の工程に影響する
できるだけ丁寧に

展開図

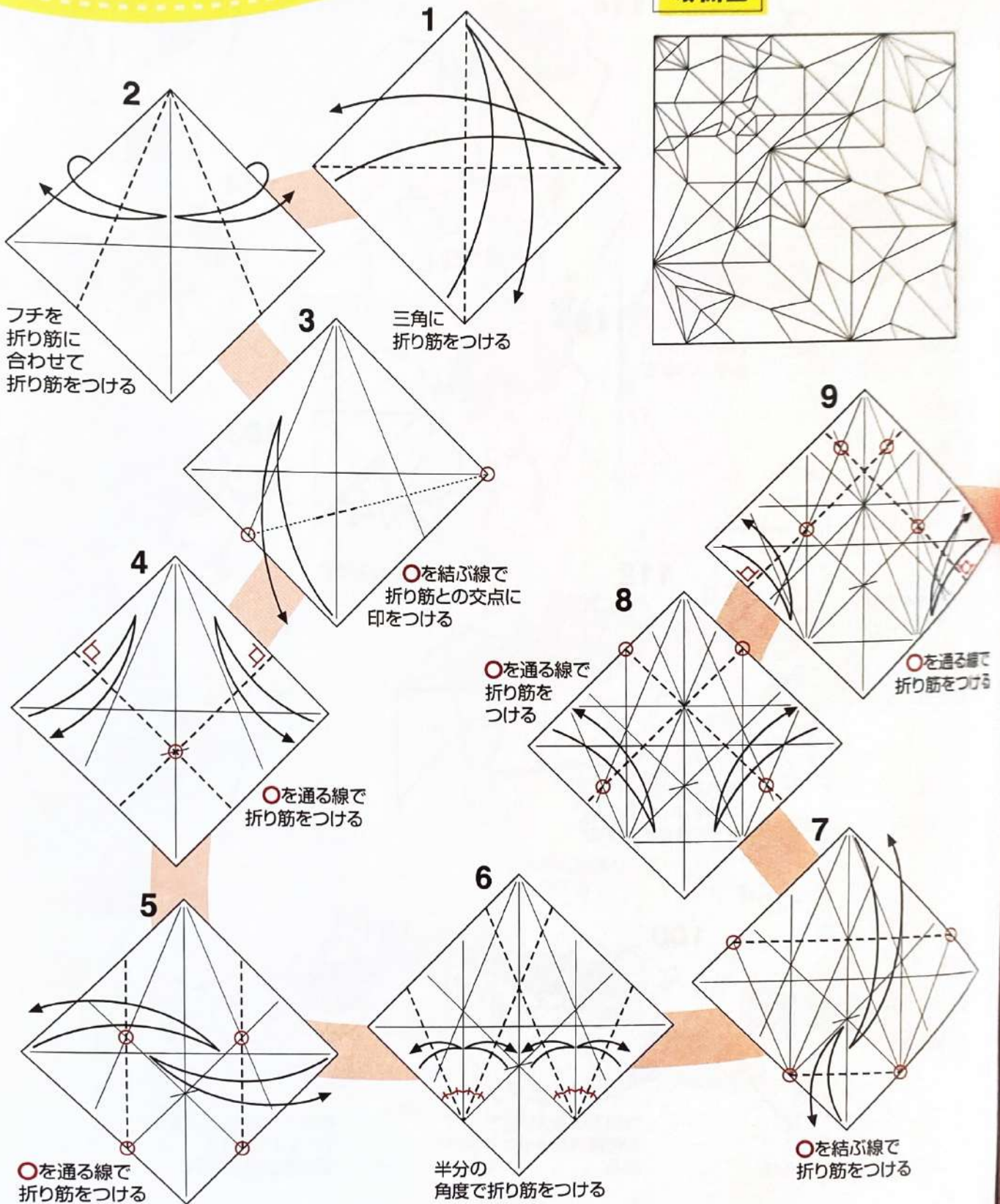
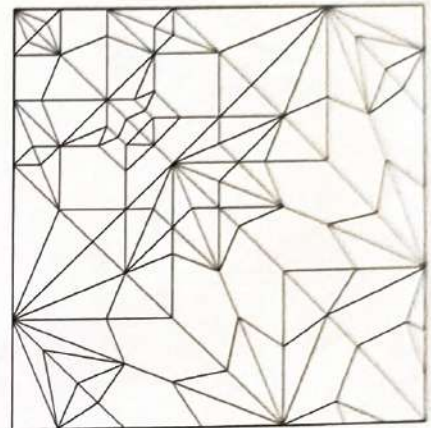

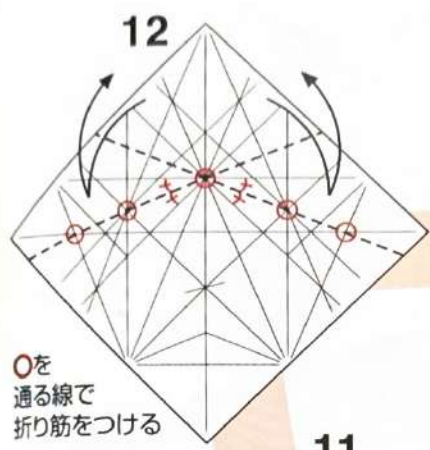

○を通る線で折り筋をつける

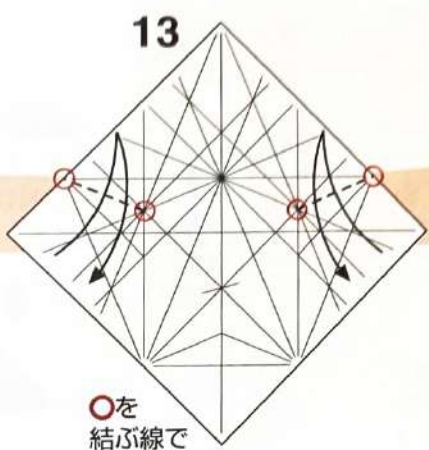

○を結ぶ線で折り筋をつける

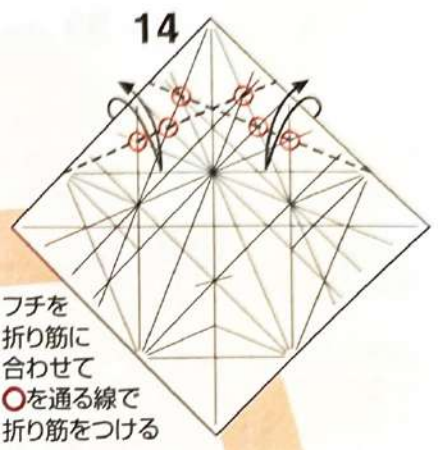

フチを折り筋に合わせて○を通る線で折り筋をつける

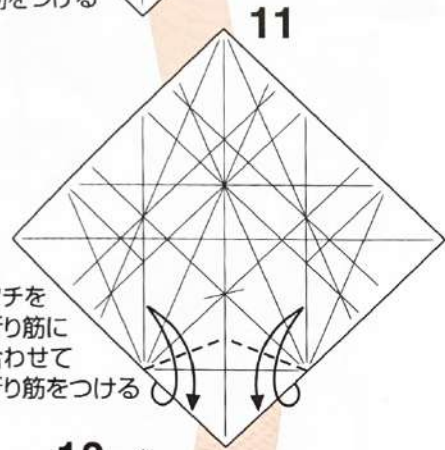

フチを折り筋に合わせて折り筋をつける

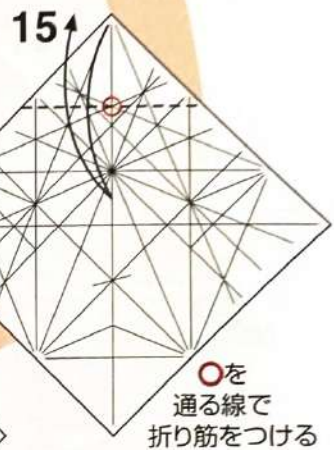

○を通る線で折り筋をつける

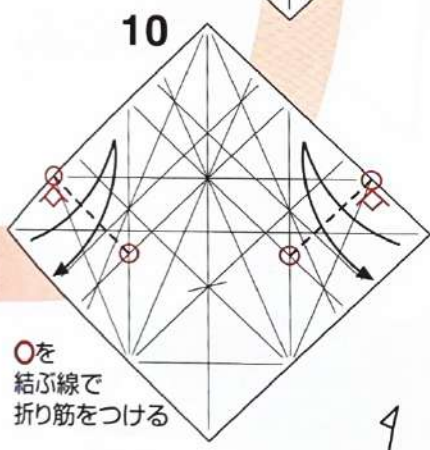

○を結ぶ線で折り筋をつける

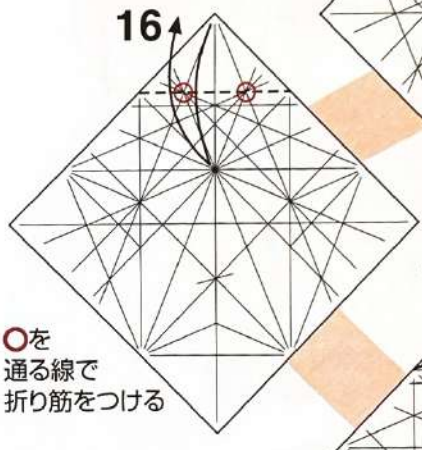

○を通る線で折り筋をつける

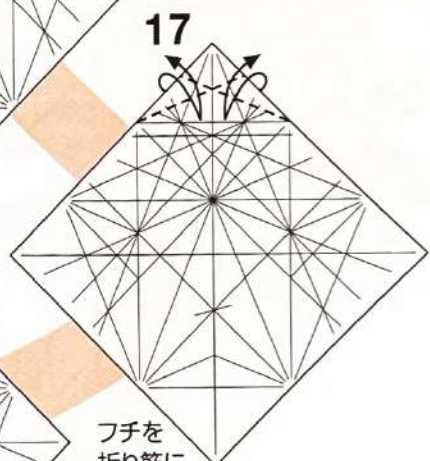

フチを折り筋に合わせて折り筋をつける

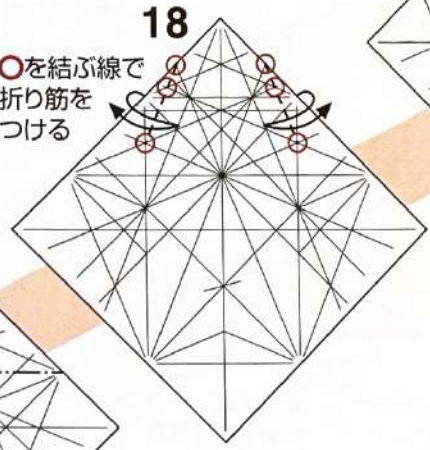

○を結ぶ線で折り筋をつける

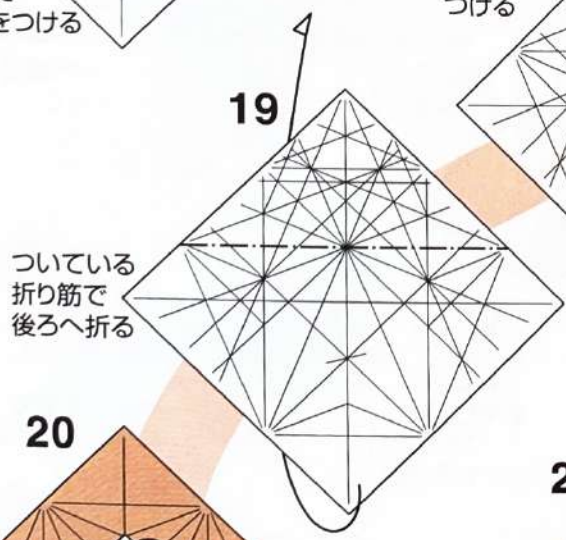

ついている折り筋で後ろへ折る

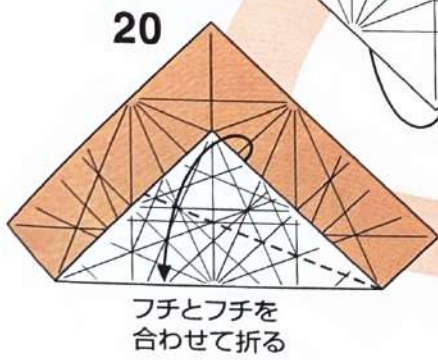

フチとフチを合わせて折る

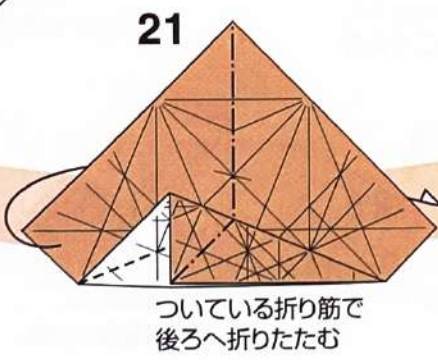

ついている折り筋で後ろへ折りたたむ

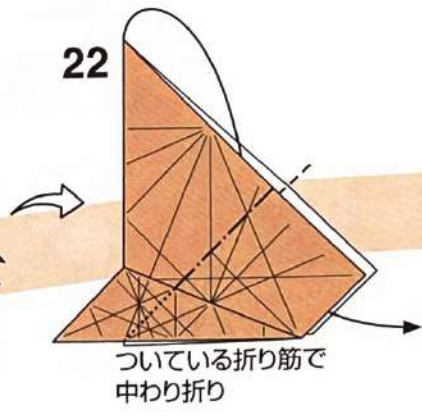

ついている折り筋で中わり折り

33



内側をひろげて
つぶすように折る

34

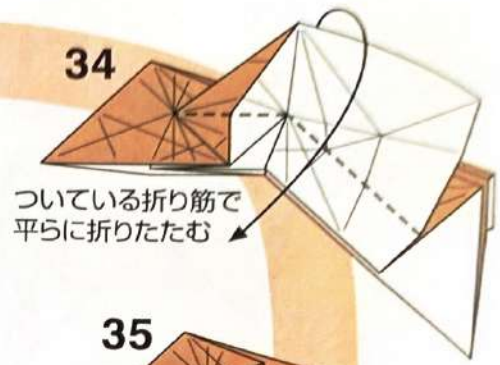

ついている折り筋で
平らに折りたたむ

32

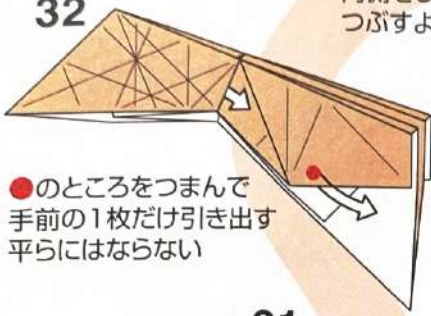

●のところをつまんで
手前の1枚だけ引き出す
平らにはならない

35



カドを
反対側へ
折る

31

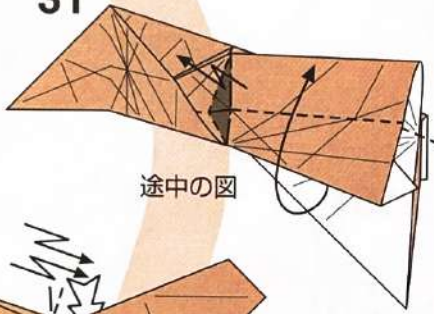

途中の図

36

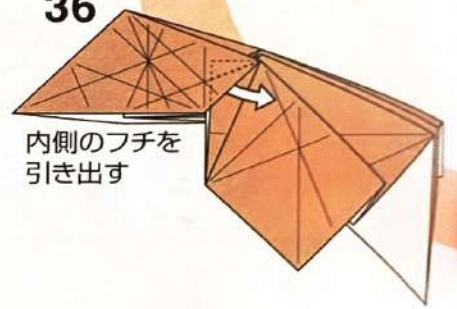

内側のフチを
引き出す

30

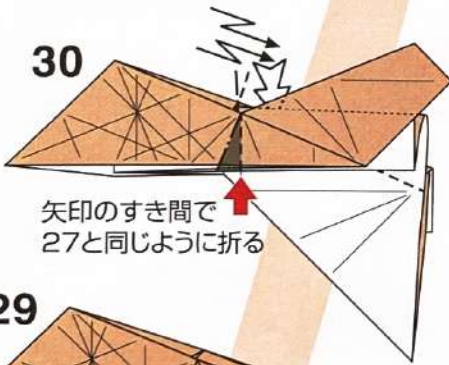

矢印のすき間で
27と同じように折る

29

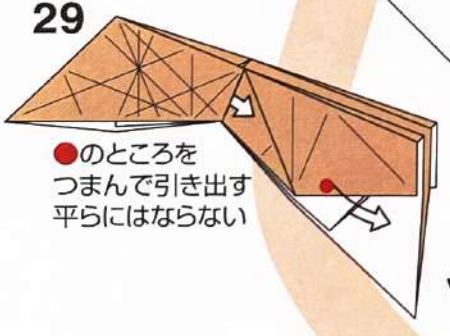

●のところを
つまんで引き出す
平らにはならない

27



↑ ついている折り筋で
中心のすき間で
押し込むように
両側で段折り

28

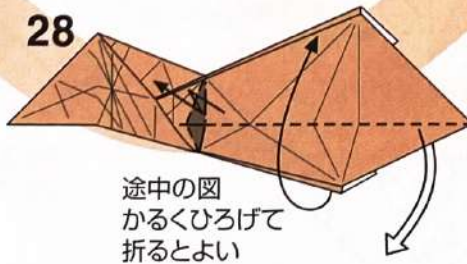

途中の図
かるくひろげて
折るとよい

26

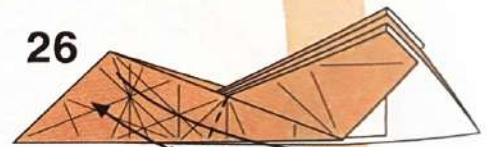

半分の角度で
折り筋をつける

23

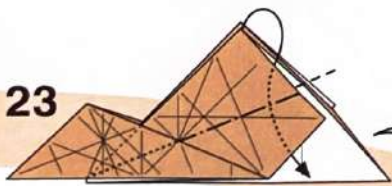

ついている折り筋で中わり折り
もう一つのカドも同じように折る

25

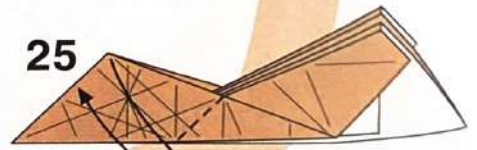

ついている折り筋で
折り筋をつけ直す

24



○のところで折り筋をつける

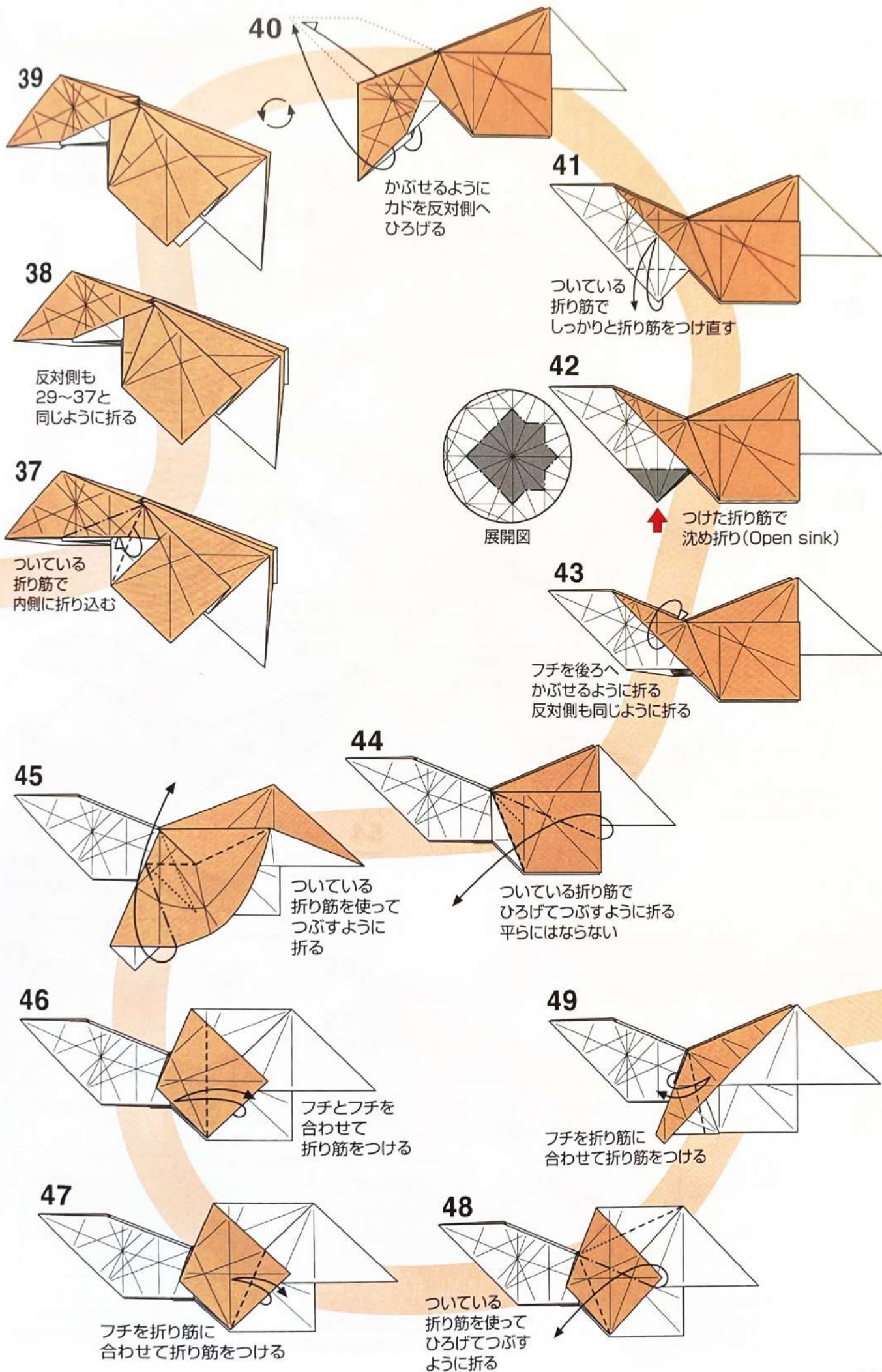

62

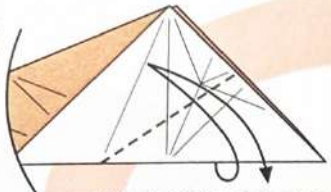

フチを折り筋に合わせて
折り筋をつける

63

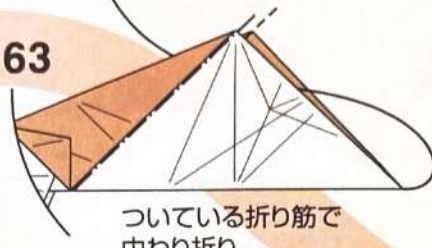

ついている折り筋で
中わり折り

65



ついている
折り筋で
中わり折り

61



57の形まで
戻す

64

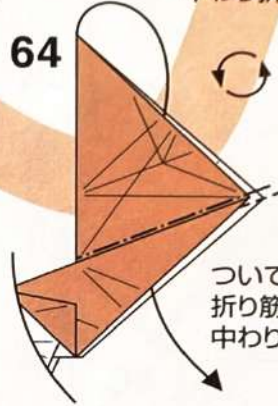

ついている
折り筋で
中わり折り

60



カドを下へ折る

56

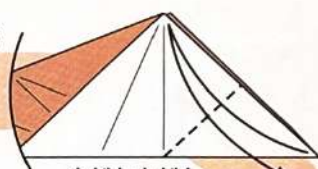

カドとカドを
合わせて折り筋を
つける

57

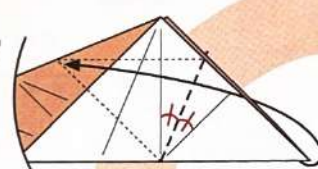

半分の角度で
カドを横へ折る

55

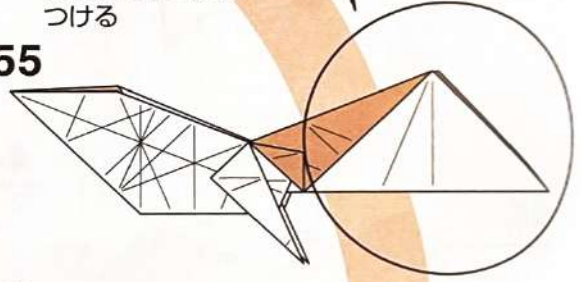

59

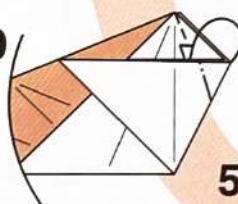

つけた折り筋で
カドを内側に折る

58

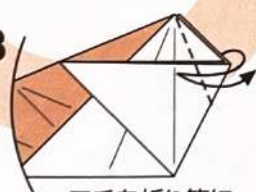

フチを折り筋に
合わせて折り筋を
つける

54

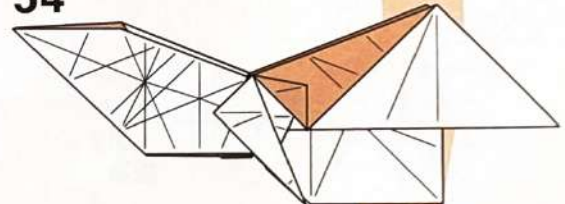

反対側も44~53と
同じように折る

50

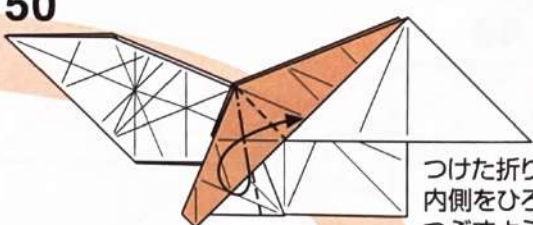

つけた折り筋で
内側をひろげて
つぶすように折る

53

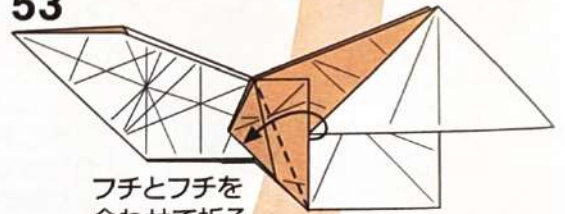

フチとフチを
合わせて折る

51

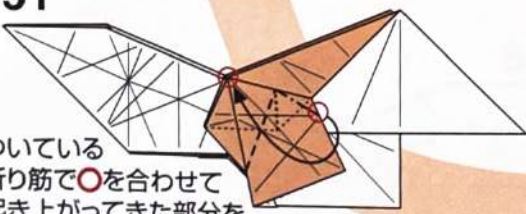

ついている
折り筋で○を合わせて
起き上がってきた部分を
つぶすように折る
平らにはならない

52

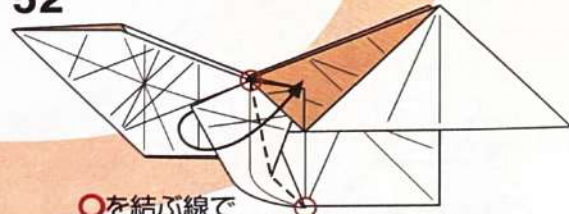

○を結ぶ線で
カドを折って平らに折りたたむ

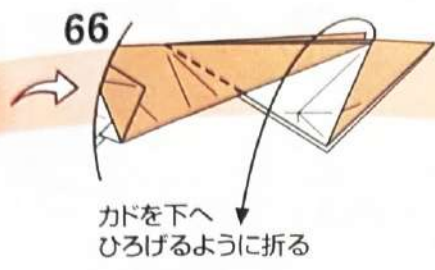

66
カドを下へ
ひろげるように折る

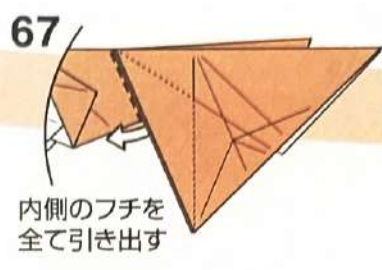

67
内側のフチを
全て引き出す

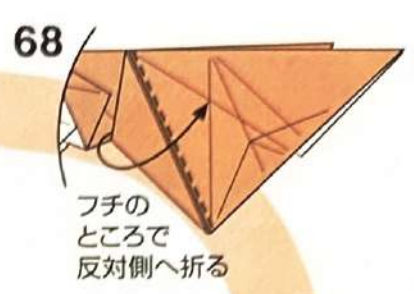

68
フチの
ところで
反対側へ折る

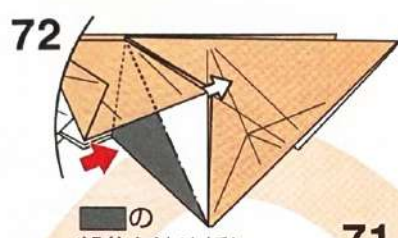

72
■の
部分を沈め折り
(Closed sink)

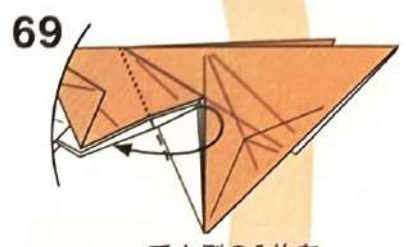

69
一番内側の1枚を
反対側へ折る

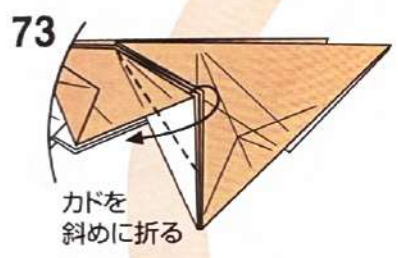

73
カドを
斜めに折る

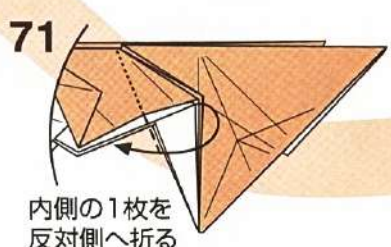

71
内側の1枚を
反対側へ折る

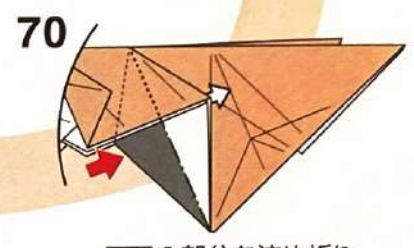

70
■の部分を沈め折り
(Closed sink)

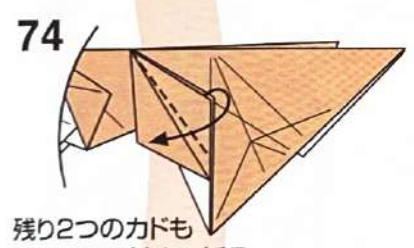

74
残り2つのカドも
すらしなら斜めに折る

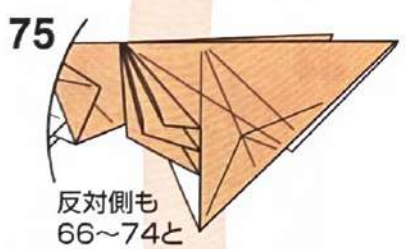

75
反対側も
66~74と
同じように折る



78
反対側も77と
同じように折る

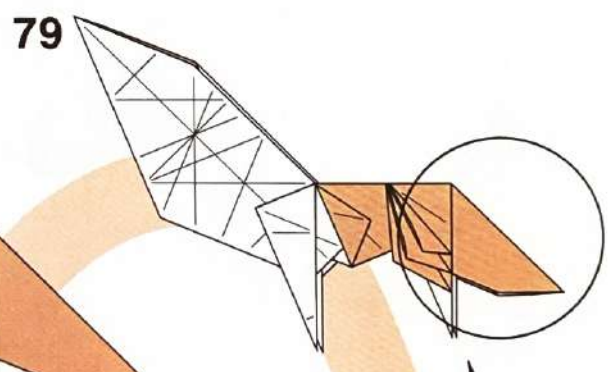

79

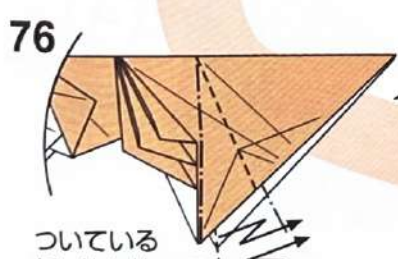

76
ついている
折り筋を使って
両側で内側に段折り

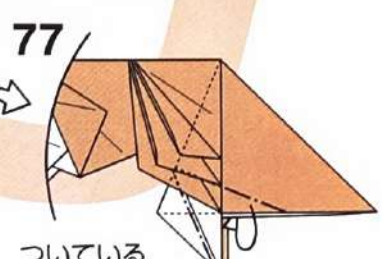

77
ついている
折り筋で内側に
引き寄せるように折る

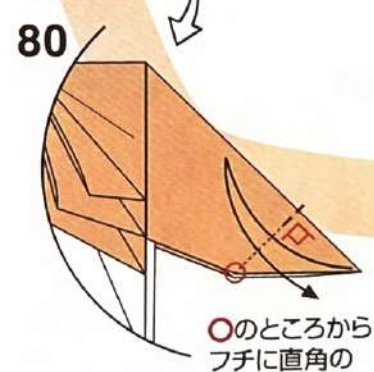

80
○のところから
フチに直角の
ところで印を
つける

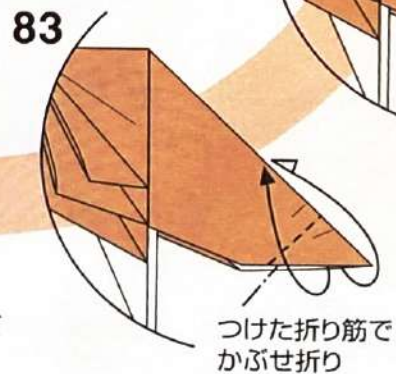
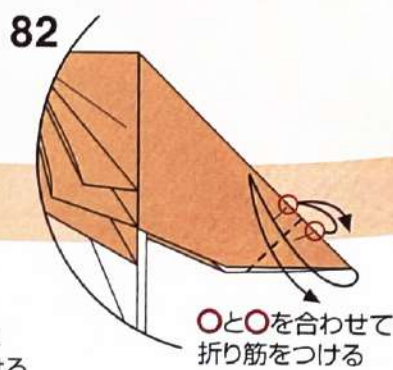
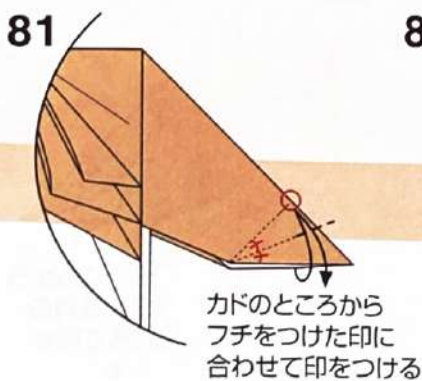
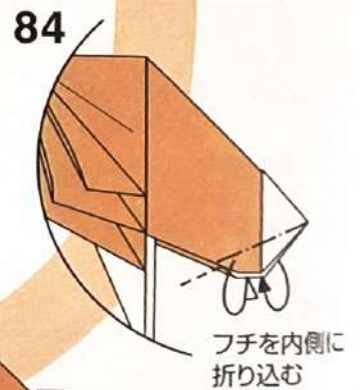
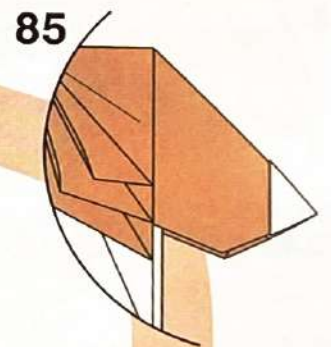
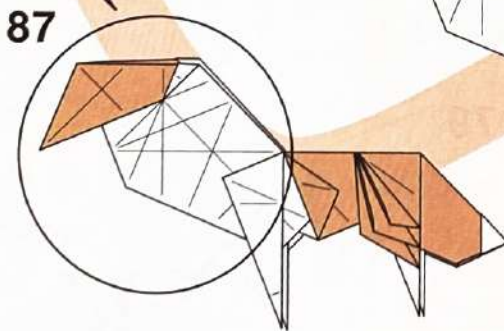
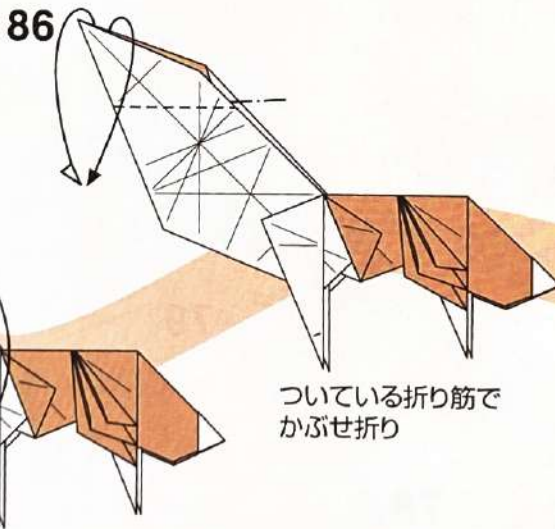
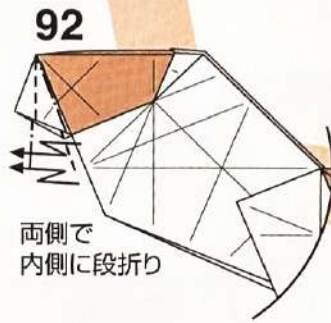
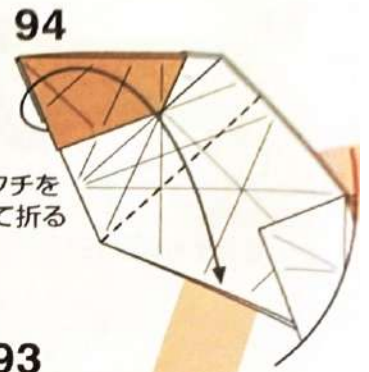



ついてる
折り筋で折り筋を
つけ直す



フチを
折り筋に合わせて
折り筋をつける



95でつけた
折り筋で
中わり折り



96でつけた
折り筋で中わり折り



手前のカドを
かるくひろげる

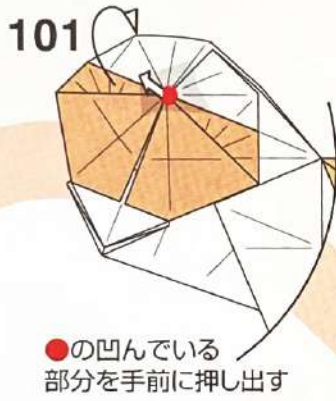

●の凹んでいる
部分を手前に押し出す

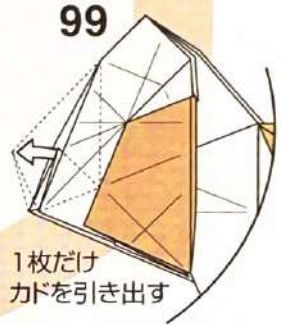

1枚だけ
カドを引き出す



内側をひろげて
つぶすように折る
平らにはならない

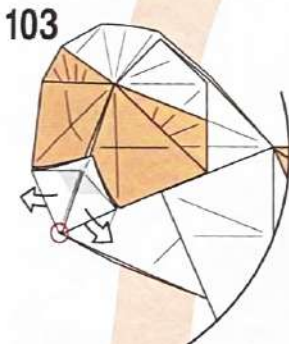

フチをつまんで
○の部分
を引き出すように
ひろげる

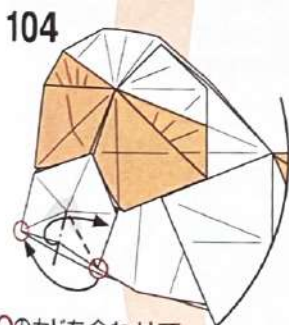

○のカドを合わせて
フチを折りたたむ



ついてる
折り筋を使って
内側をひろげて
つぶすように折る

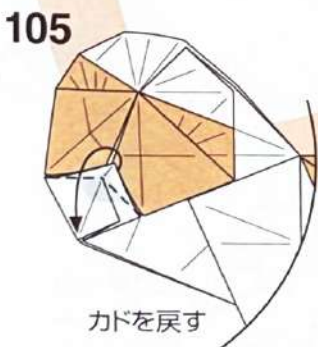

カドを戻す

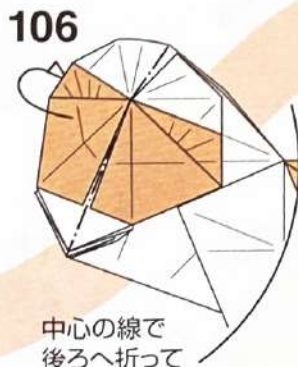

中心の線で
後ろへ折って
平らにする

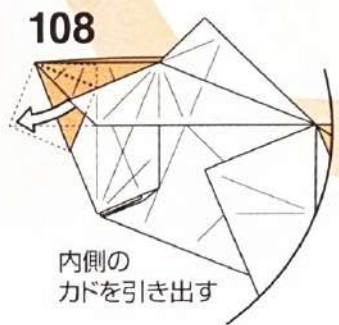

内側の
カドを引き出す



118

カドを
反対側へ折る

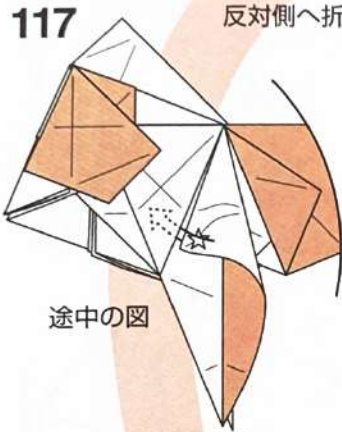

117

途中の図



119

反対側も
107~118と
同じように折る

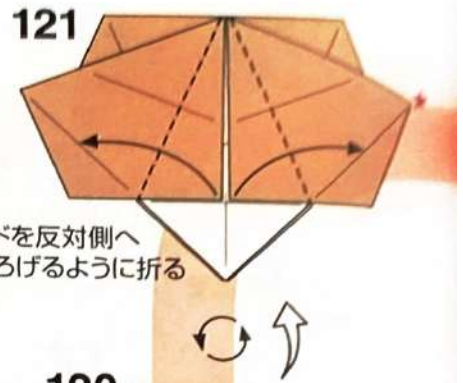

121

カドを反対側へ
ひろげるように折る



120

次の図は
頭をかるく
ひろげて
正面から見る



116

内側の
☆のカドを
引き出して
手前のすき間に
差し込む

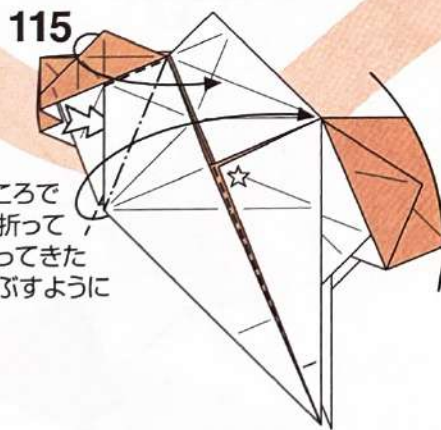

115

フチのところで
反対側へ折って
起き上がってきた
部分をつぶすように
折る

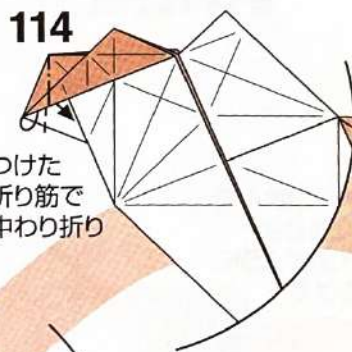

114

つけた
折り筋で
中わり折り



113

フチと
フチを
合わせて
折り筋をつける



112

後ろのフチを
手前にかぶせる
ように折る

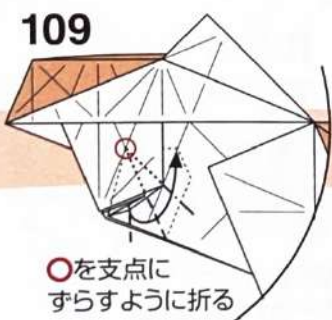

109

○を支点に
ずらすように折る

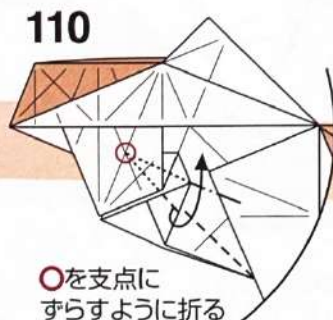

110

○を支点に
ずらすように折る



111

内側を
ひろげて
折りたたむ

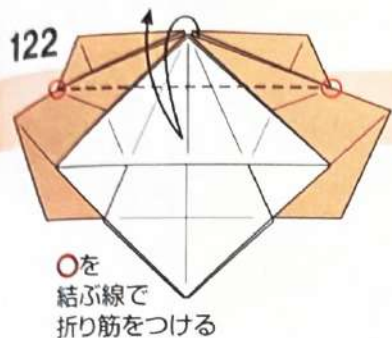

122
○を
結ぶ線で
折り筋をつける

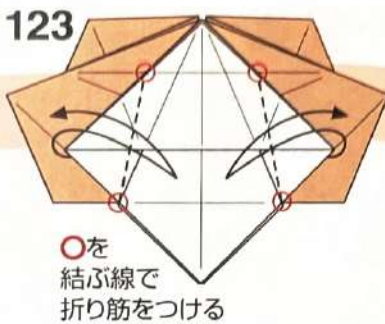

123
○を
結ぶ線で
折り筋をつける

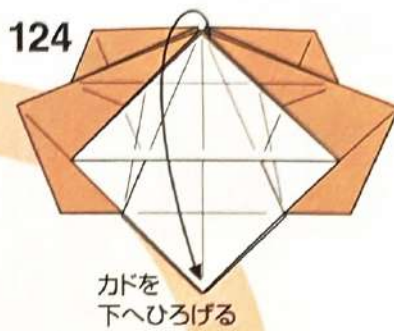

124
カドを
下へひろげる

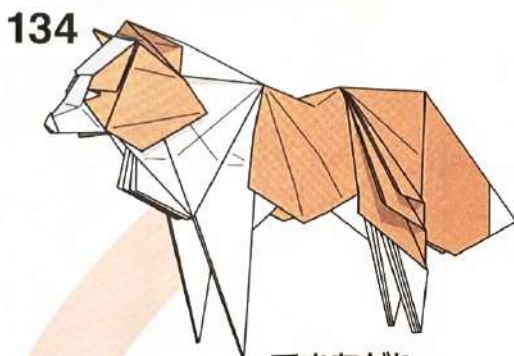

できあがり

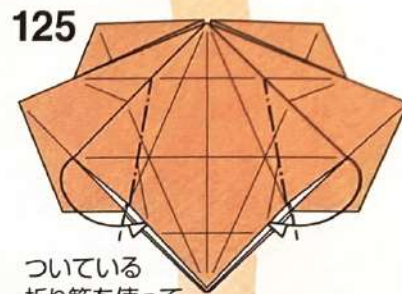

125
ついている
折り筋を使って
カドを内側に折り込む

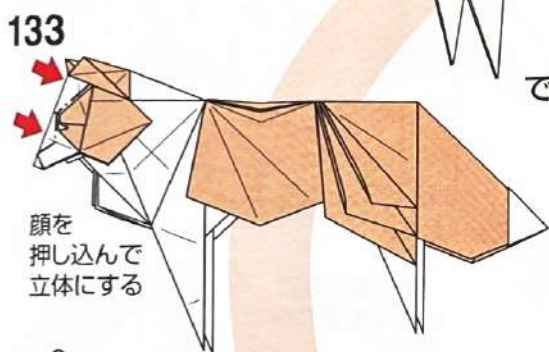

133
顔を
押し込んで
立体にする

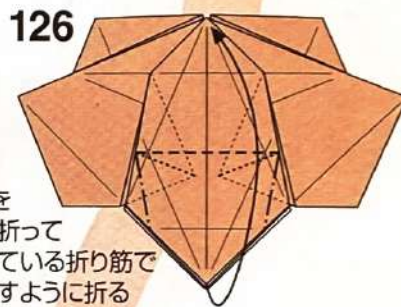

126
カドを
上へ折って
ついている折り筋で
つぶすように折る

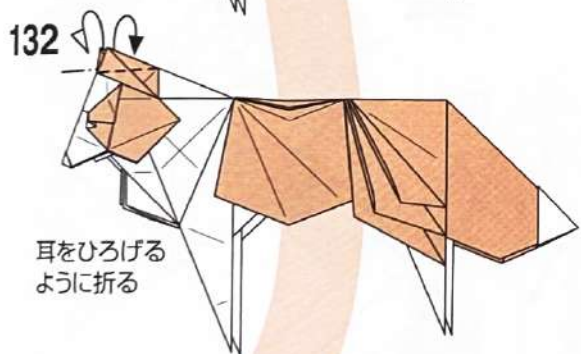

132
耳をひろげる
ように折る

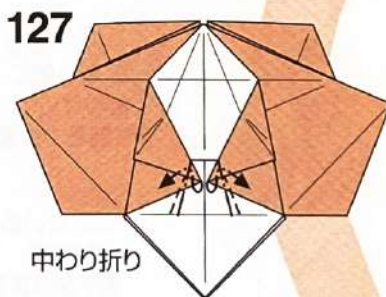

127
中わり折り

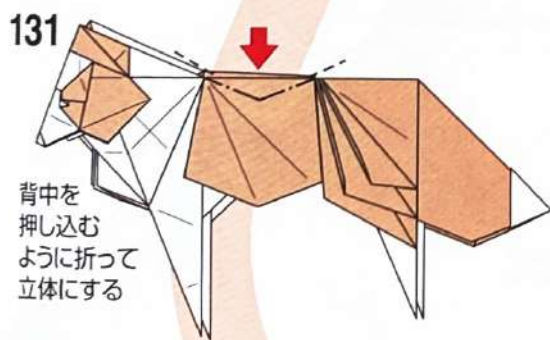

131
背中を
押し込む
ように折って
立体にする

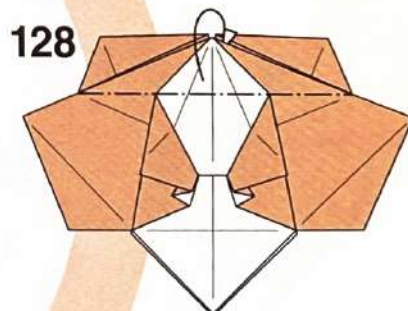

128
ついている折り筋で
カドを後ろへ折る

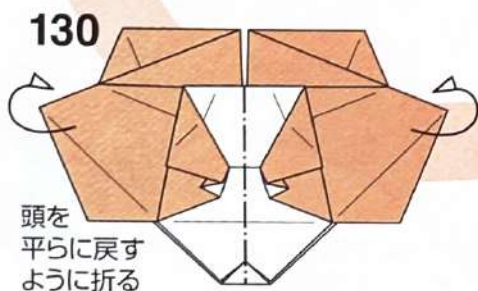

130
頭を
平らに戻す
ように折る

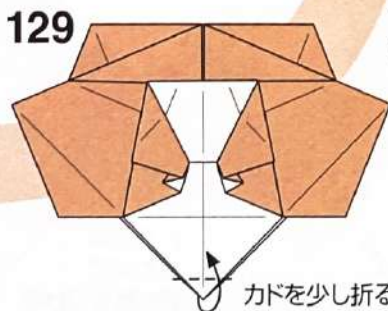

129
カドを少し折る



Shiba-Inu

柴犬

Design	小林弘明 Kobayashi Hiroaki
Paper	正方形1枚(45×45cm推奨)
Level	🐾 🐾 🐾 🐾 🐾
Photo	P.012

本書で一番
難しい作品
特に後ろ足の周辺は
難しいので要注意

展開図

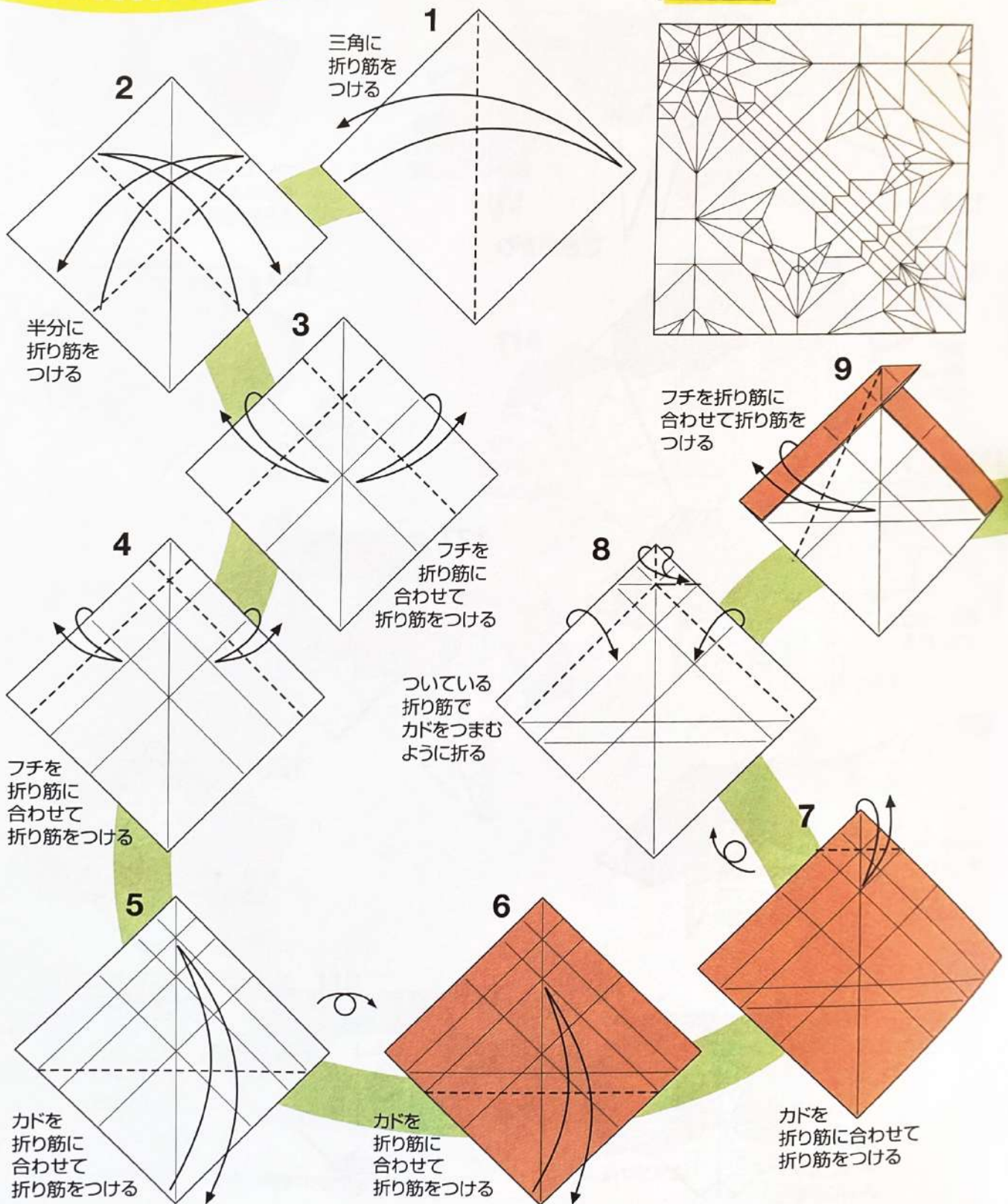
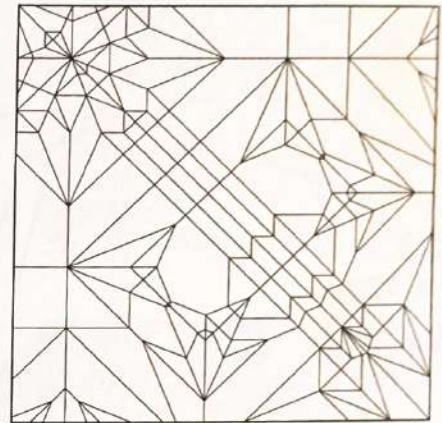

12

カドを
反対側へ
折る

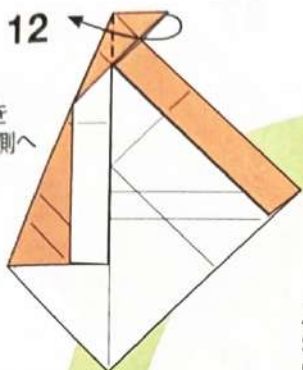

13

反対側も
9~11と
同じように折る

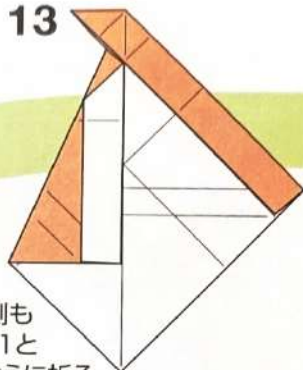

14

○の
ところで
下へ折る

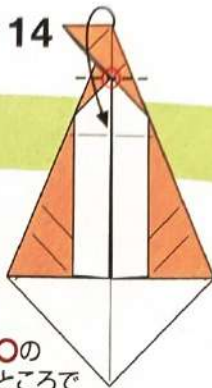

15

16

フチのところで
折り筋をつける



11

フチを
反対側へ折る

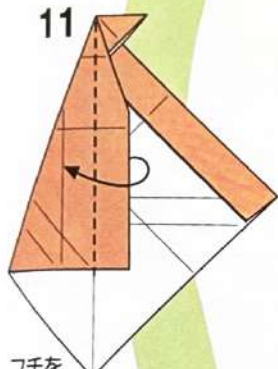

10

つけた
折り筋で
内側をひろげて
つぶすように折る

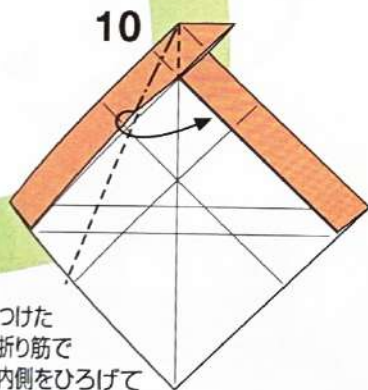

19

カドを戻す

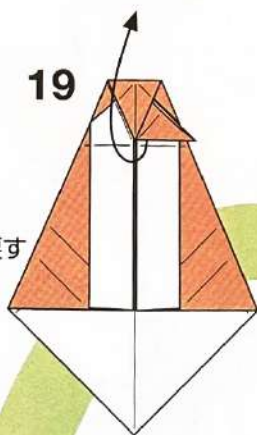

18

フチのところで
折り筋をつける



17

カドを反対側へ折る



20

21

カドを○の
ところで折る

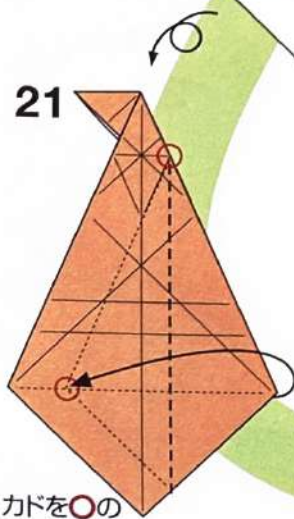

22

しっかりと
折り筋をつけて
から戻す

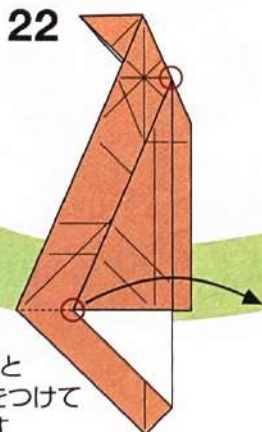

23

反対側も同じように
折り筋をつける

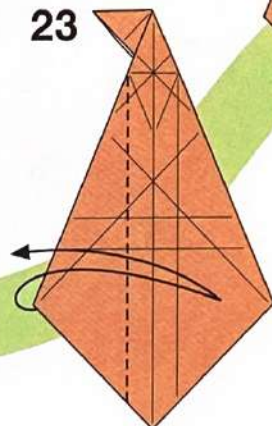

24

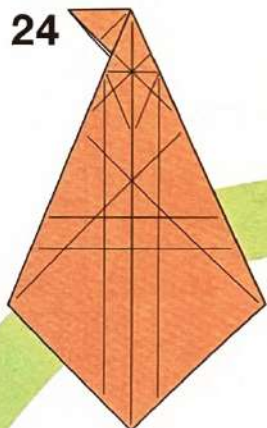

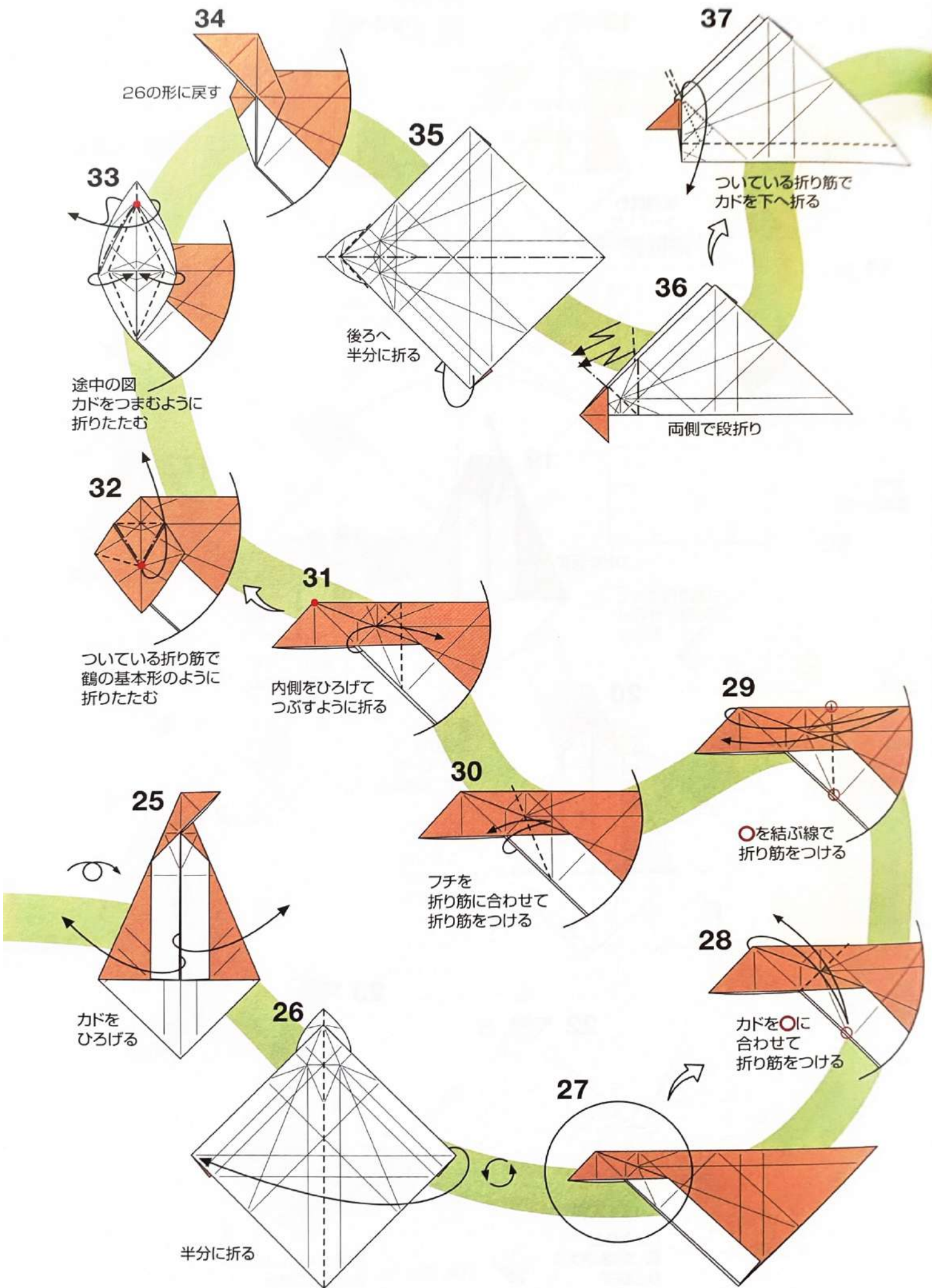

38

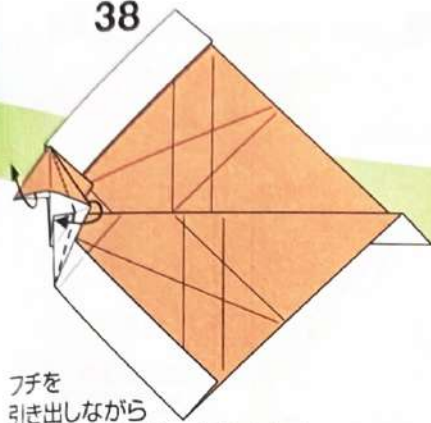

フチを
引き出しながら
ついている折り筋で折りたたむ

39

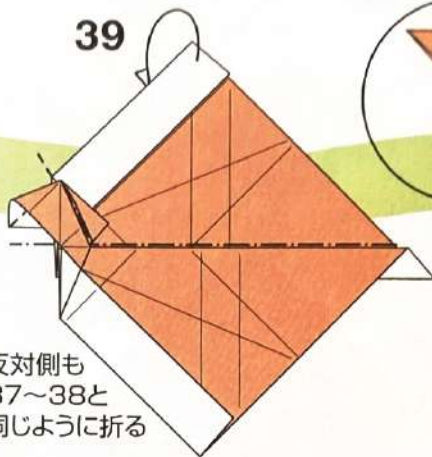

反対側も
37~38と
同じように折る

40

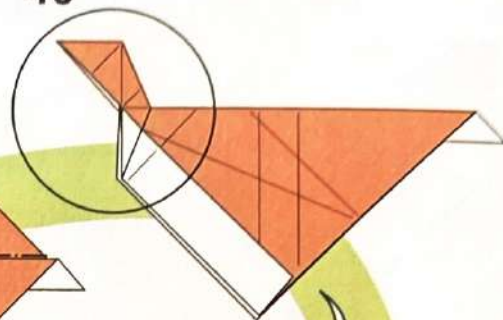

41



内側の
フチを
引き出す

45

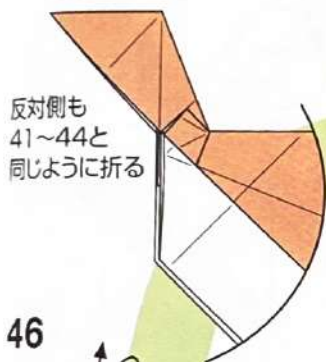

反対側も
41~44と
同じように折る

44

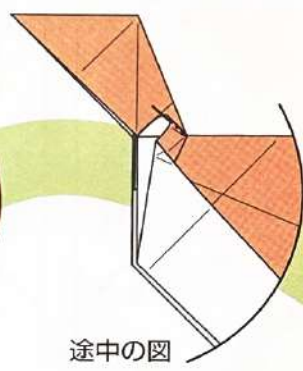

途中の図

43



引き出した部分を
手前に段折りして
平らに折りたたむ

42

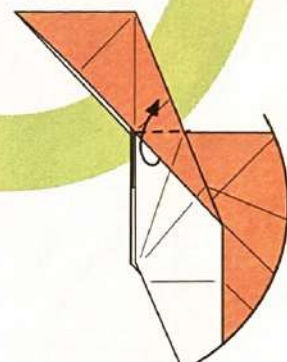

フチを
上へ折る

46



カドを
○に合わせて
折り筋をつける

50

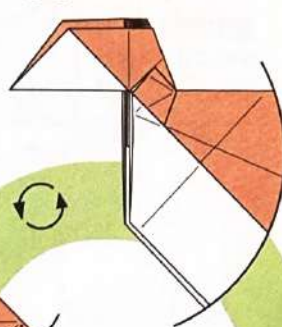

47

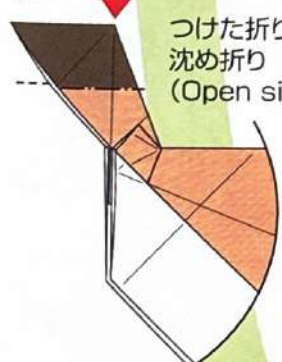

つけた折り筋で
沈め折り
(Open sink)

49

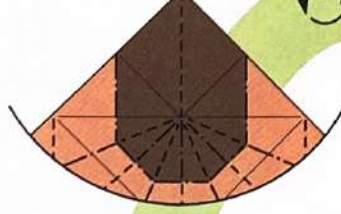

途中の図2
図のような折り筋で
折りたたむ

48

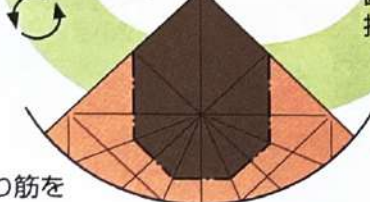

途中の図1
山折りの折り筋を
つけ直す

51

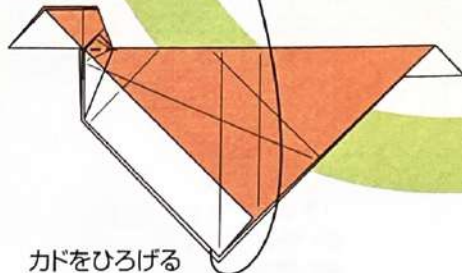

カドをひろげる

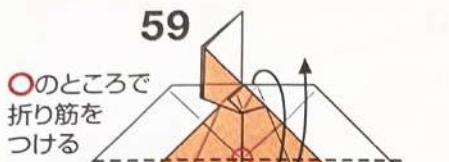

○のところで
折り筋を
つける

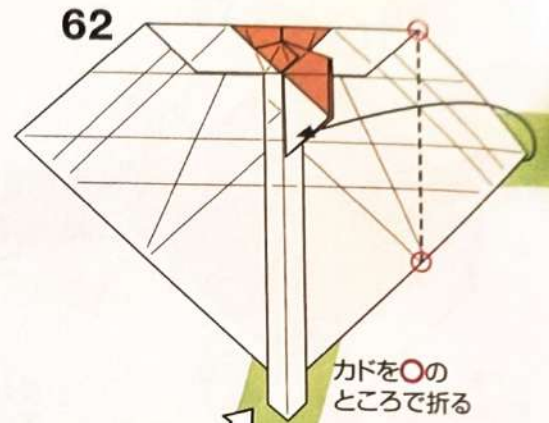
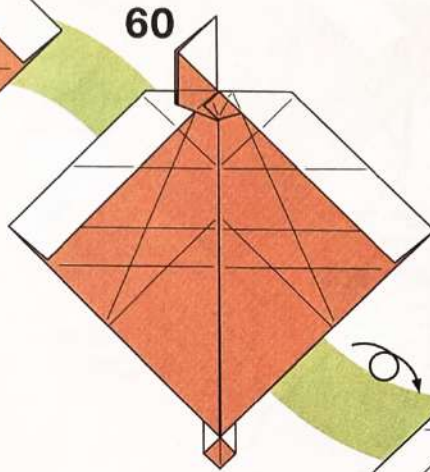

カドを○の
ところで折る

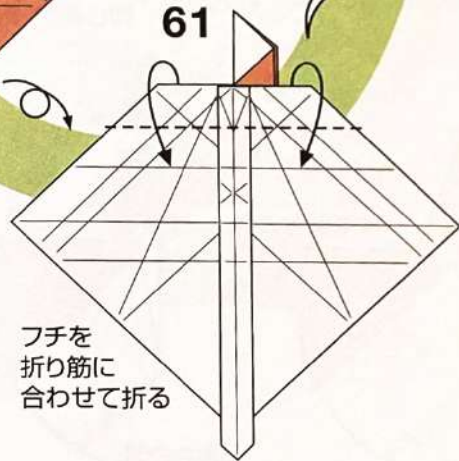
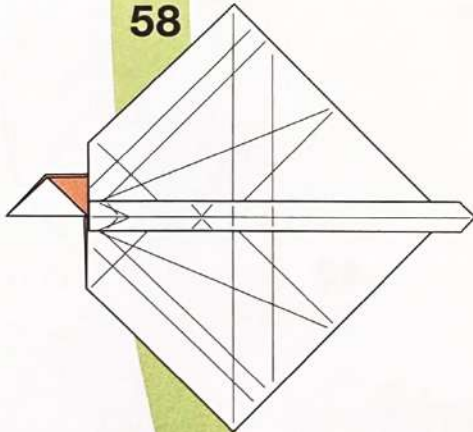

フチを
折り筋に
合わせて折る

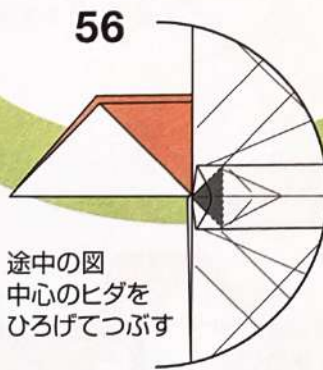
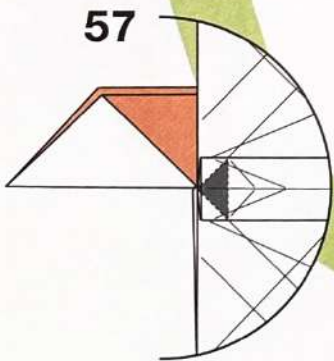

途中の図
中心のヒダを
ひろげてつぶす

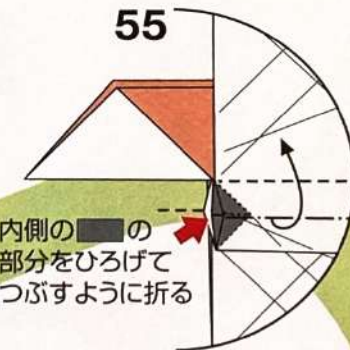

内側の■の
部分をひろげて
つぶすように折る

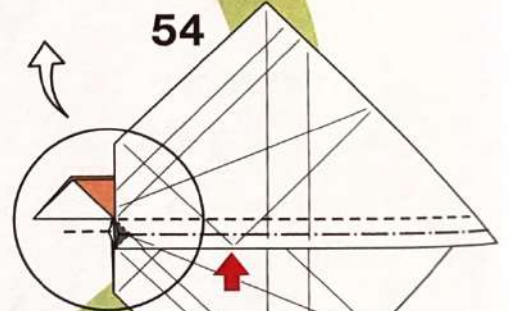

フチの
内側をひろげて
つぶすように折る

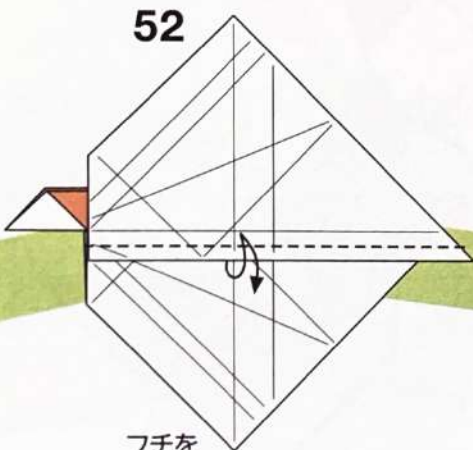

フチを
折り筋に
合わせて
折り筋をつける

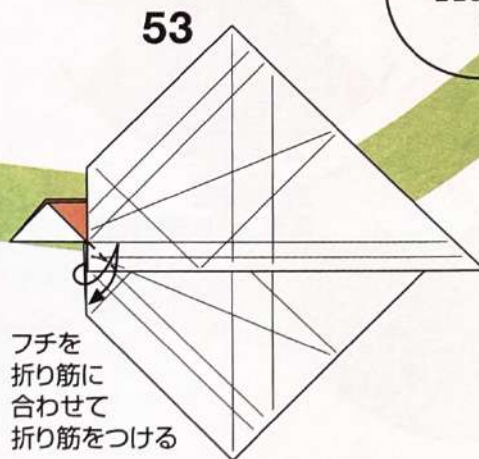

フチを
折り筋に
合わせて
折り筋をつける

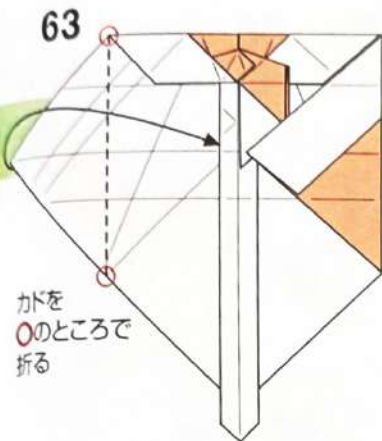

カドを
○のところで
折る

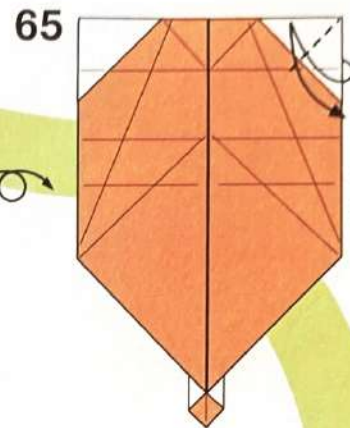
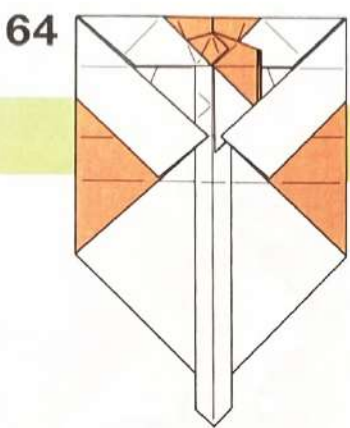

フチとフチを
合わせて
折り筋をつける

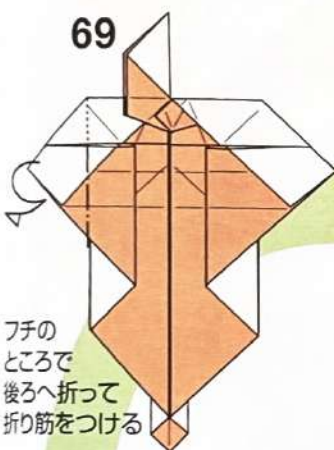

フチの
ところで
後ろへ折って
折り筋をつける

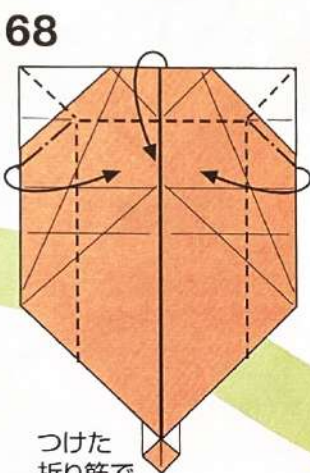

つけた
折り筋で
カドをつまむ
ように折りたたむ

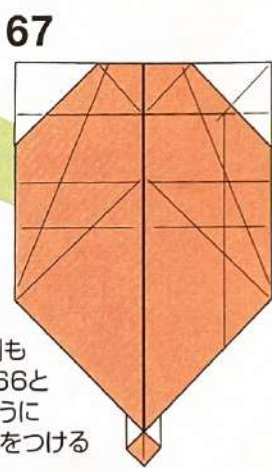

反対側も
65~66と
同じように
折り筋をつける

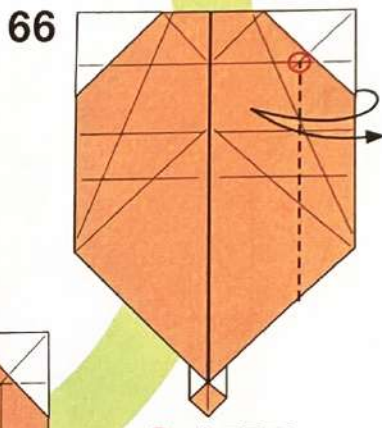

○のところで
折り筋をつける

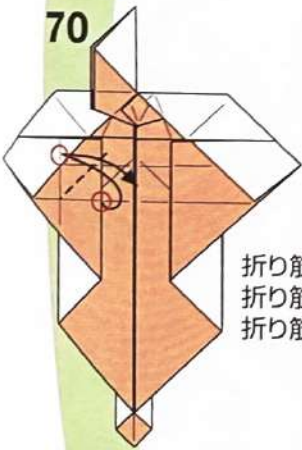

折り筋と
折り筋を合わせて
折り筋をつける

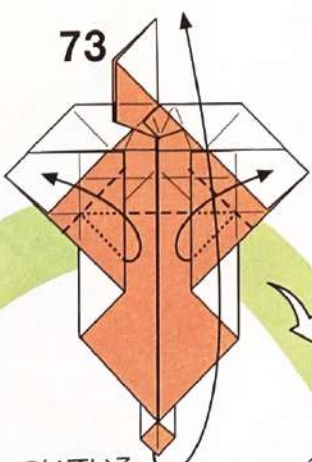

ついている
折り筋を使って
フチをひろげる
ように折る

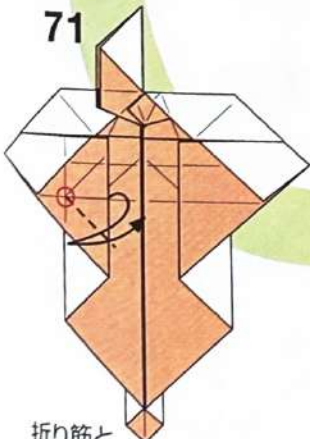

折り筋と
折り筋を合わせて
折り筋をつける



反対側も
69~71と
同じように
折り筋をつける



○を結ぶ線で
平らに折りたたむ

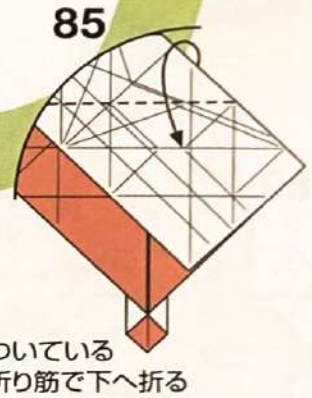
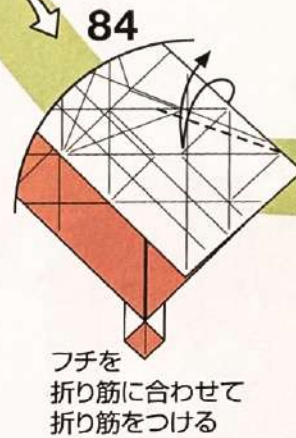
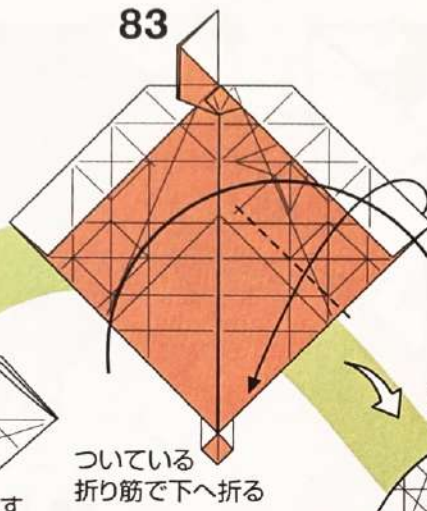
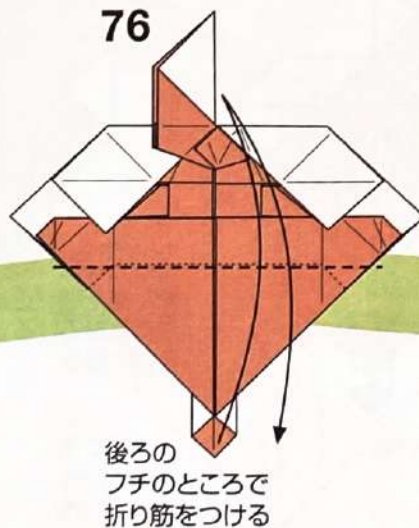
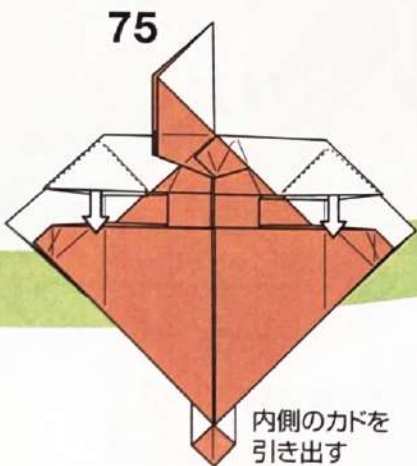
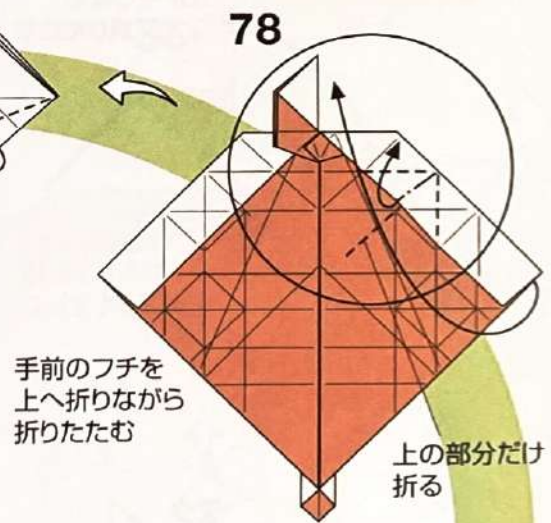
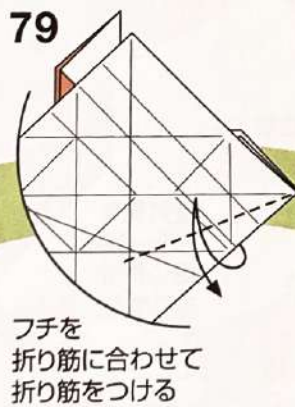
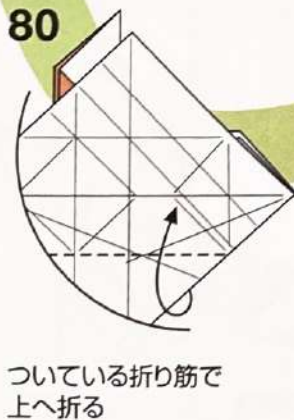
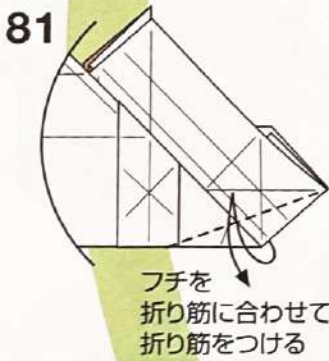
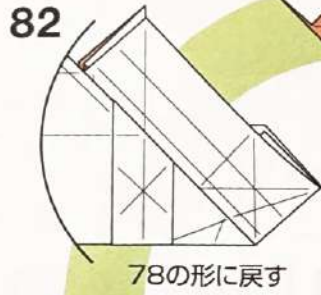

87

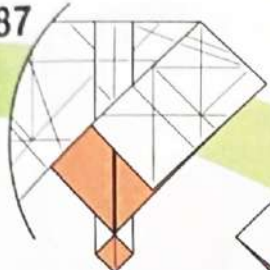

戻す

88



反対側も
78~87と
同じように
折り筋をつける

89

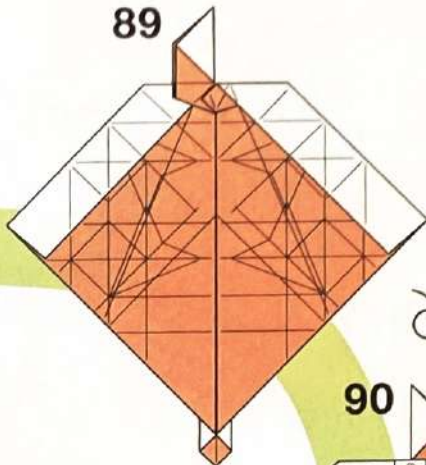

90

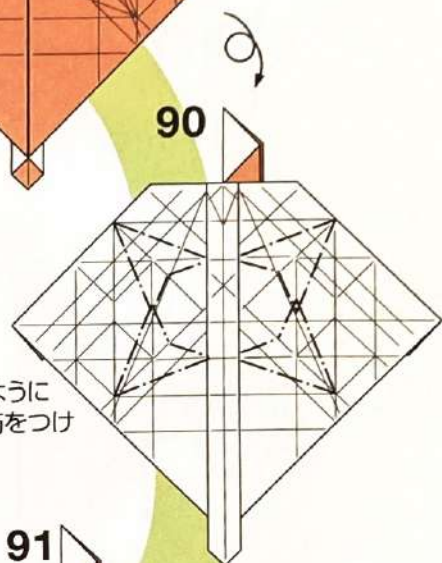

図のように
折り筋をつけ
直す

92

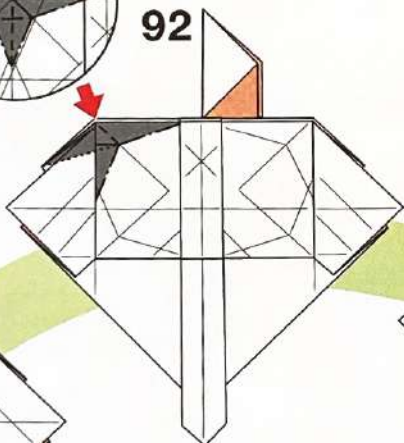
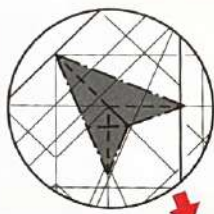

■の部分
を沈め折り

干渉する部分
は図のように
折りたたむ

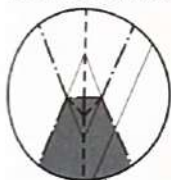

93

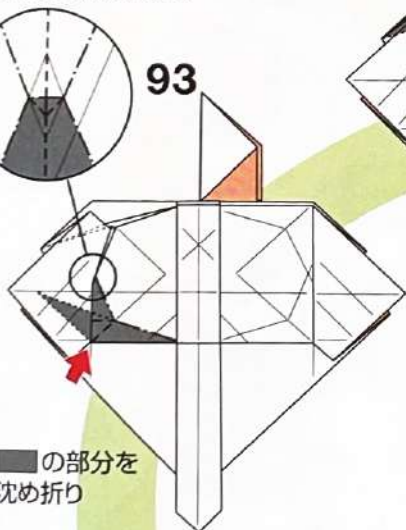

■の部分
を沈め折り

91

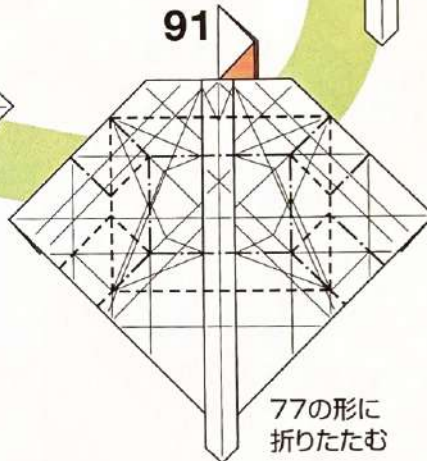

77の形に
折りたたむ

96

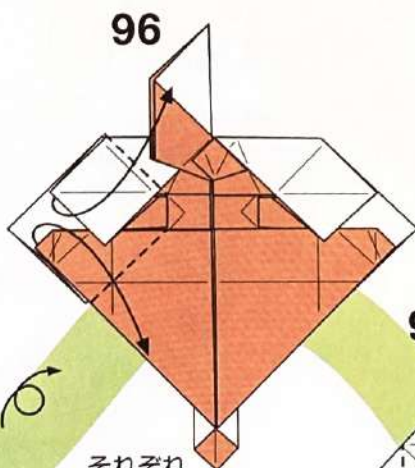

それぞれ
反対側へ折る

94

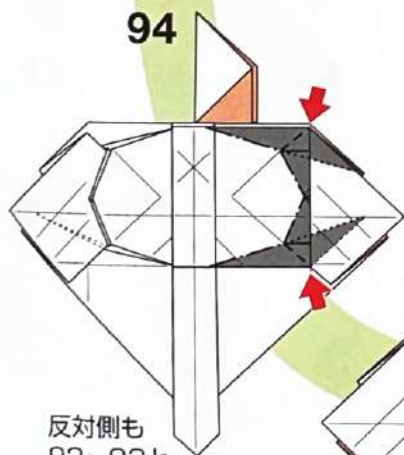

反対側も
92~93と
同じように折る

95

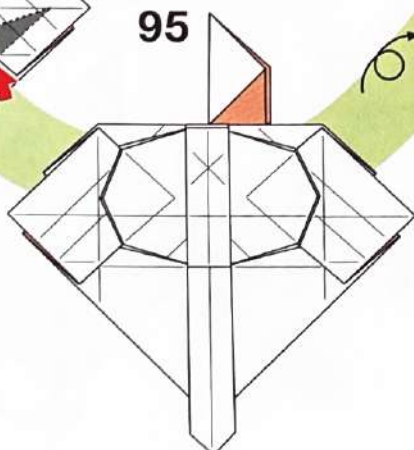

97

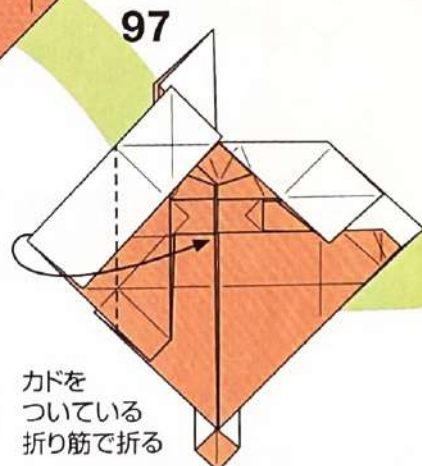

カドを
ついている
折り筋で折る

106

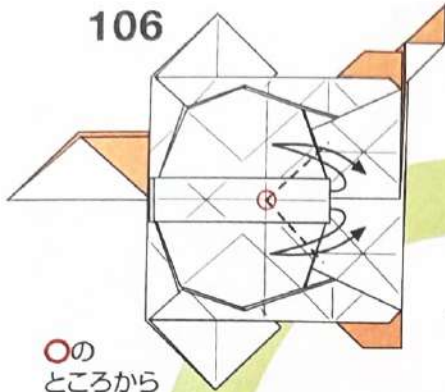

○の
ところから
折り筋と折り筋を合わせて
折り筋をつける

107

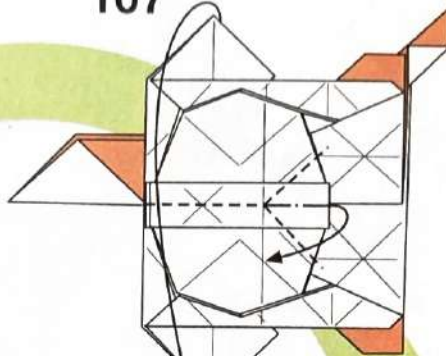

内側で
中わり折りするように
折りたたむ

109

カドを○に合わせて
折り筋をつける

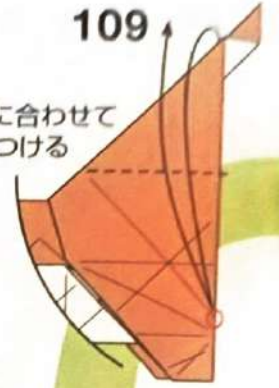

105

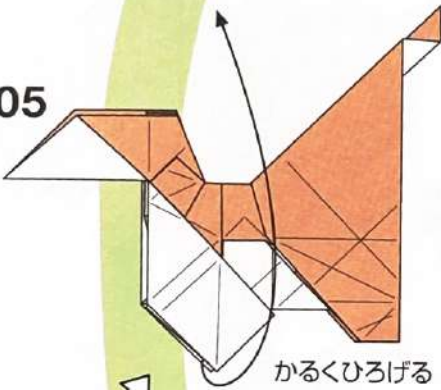

かるくひろげる

108

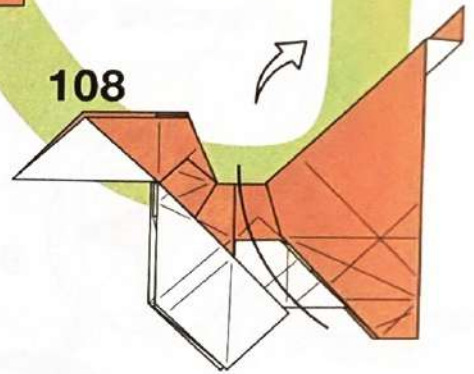

104

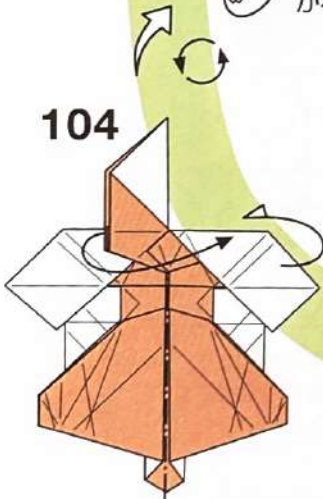

半分に折りたたむ

102

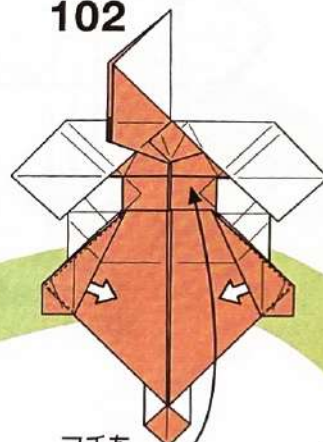

フチを
引き出して
カドをかるく
上へひろげる

103

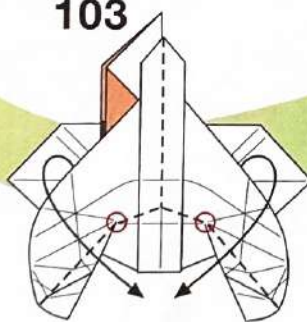

ひろげたカドを
つまむように折る
平らにはならない

101



反対側も
96~100と
同じように折る

98

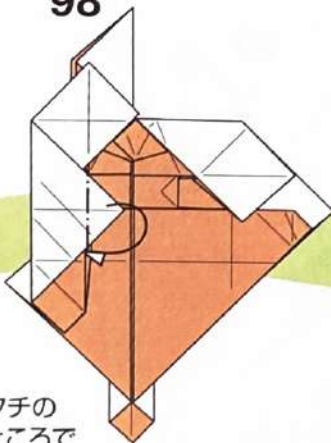

フチの
ところで
後ろのすき間へ折り込む

99

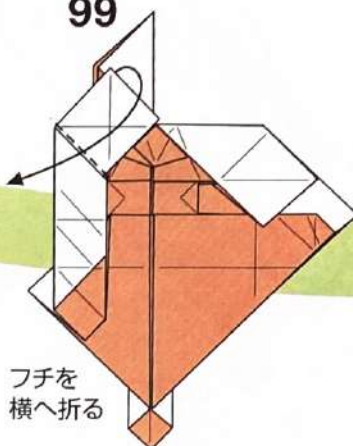

フチを
横へ折る

100

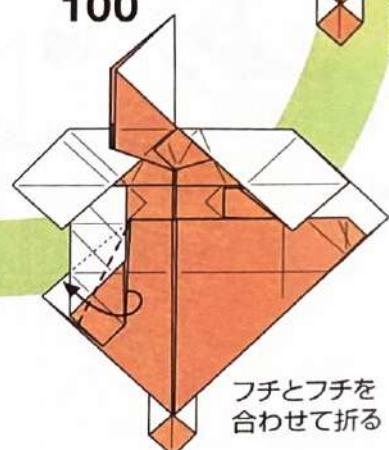

フチとフチを
合わせて折る

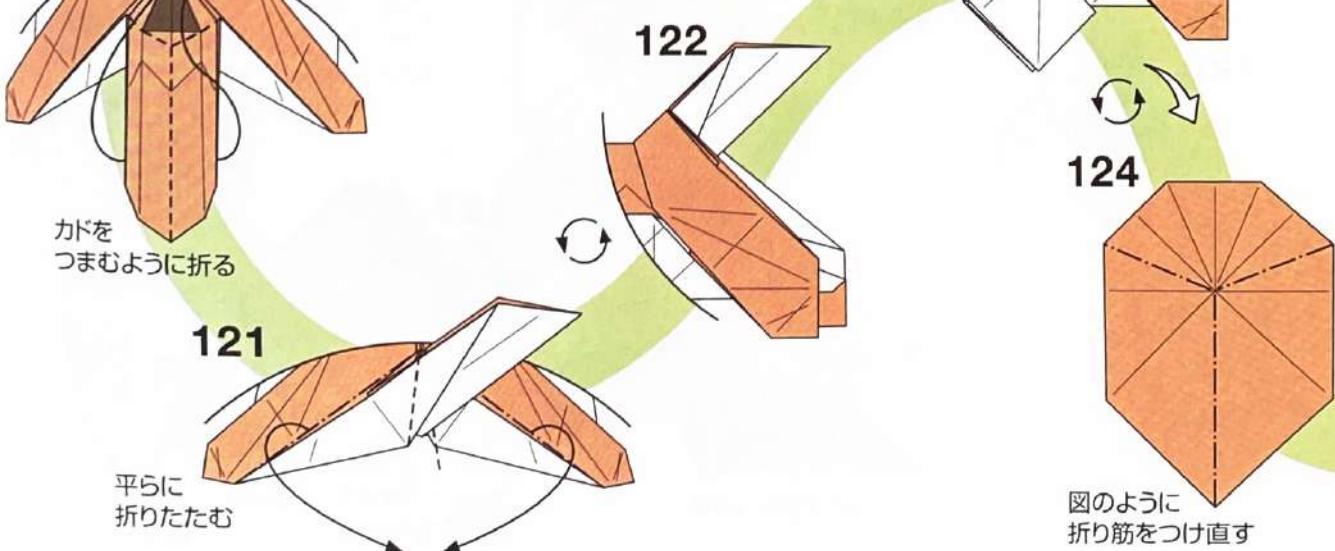
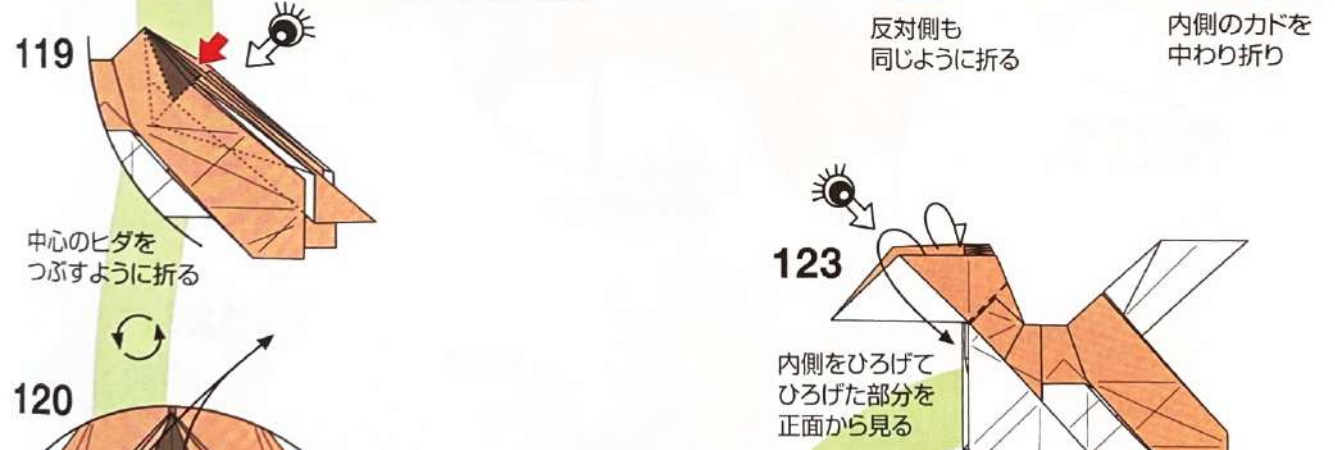
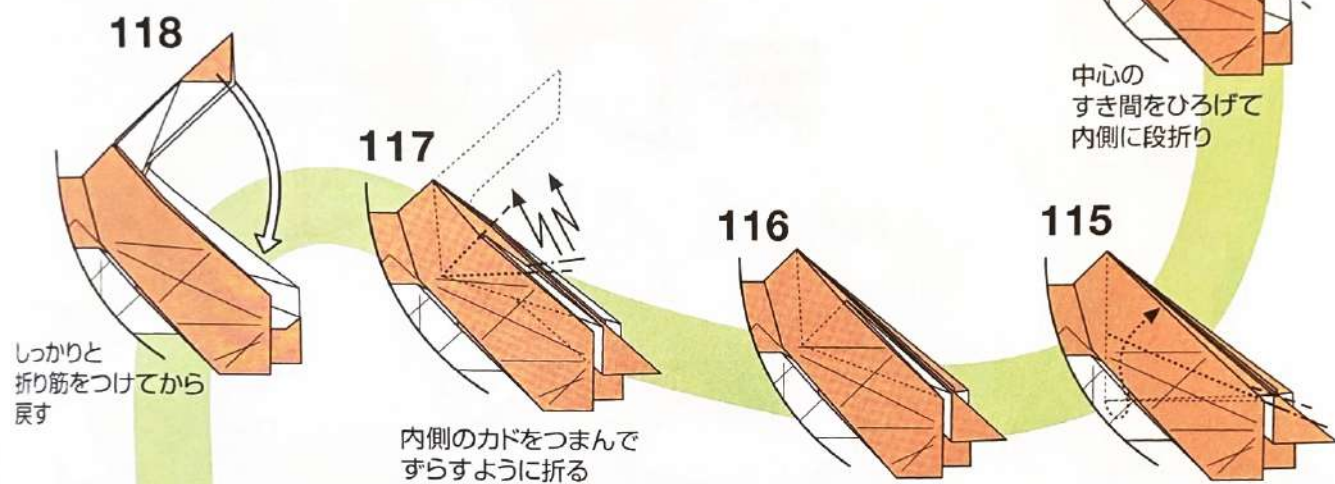
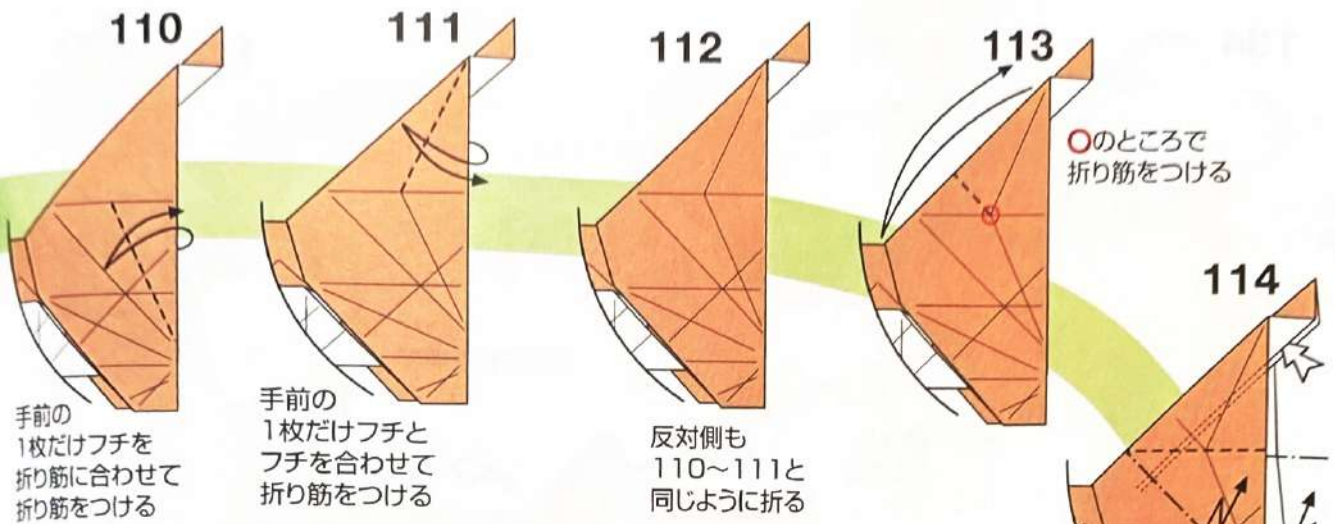

134

カドを
後ろへ折る

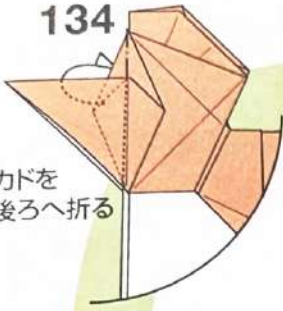

135

内側の
■の部分
を引き出し
ながら
中わり折り

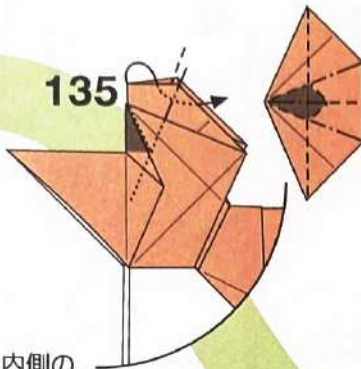

内側の部分
を見た図

138

カドを
後ろへ折る

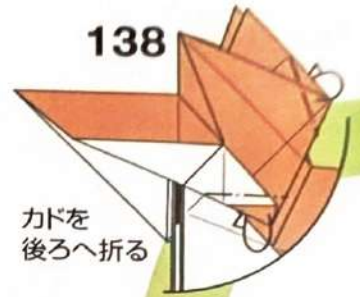

133

ついている折り筋で
カドをつまむように
折りたたむ

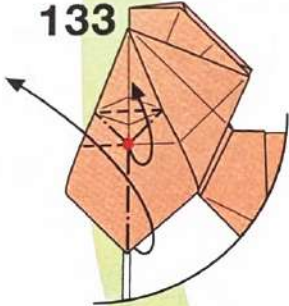

136

折ったところ
内側の形に
注意する

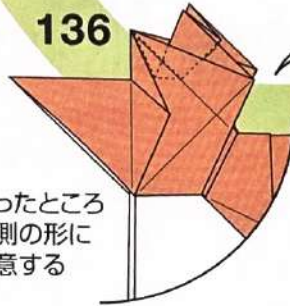

137

カドを
○に合わせて折る

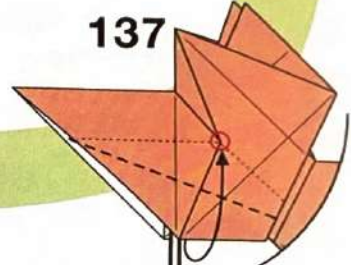

132

内側をひろげて
つぶすように折る

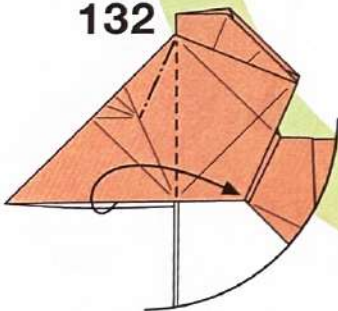

130

フチを
内側へ折り込む

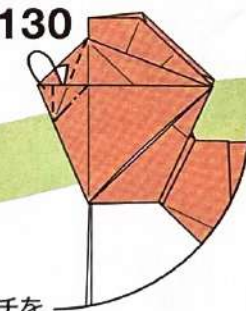

129

フチを
折り筋に合わせて
折り筋をつける

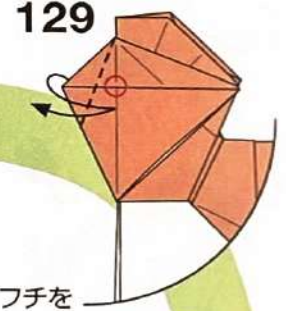

131

128の形に戻す

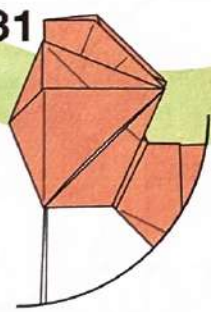

128

折り筋と折り筋を
合わせて折る



125

○を結ぶ線と
つけ直した折り筋で
カドをつまむように
折りたたむ

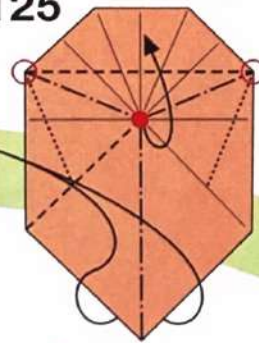

126

カドを後ろへ折る

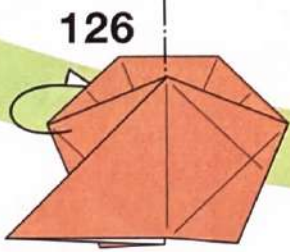

127

カドとカドを合わせて
折り筋をつける

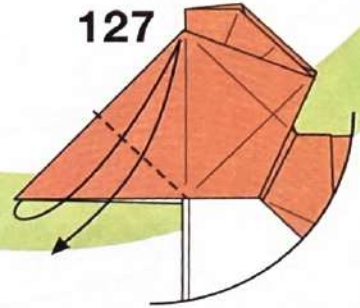

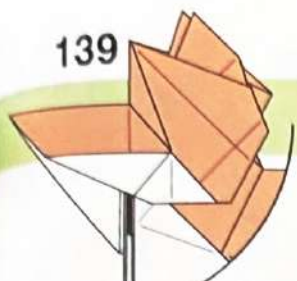

139
反対側も
137~138と
同じように折る

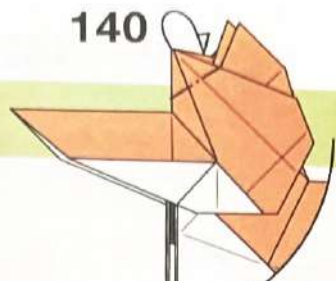

140
カドを
内側に折り込む

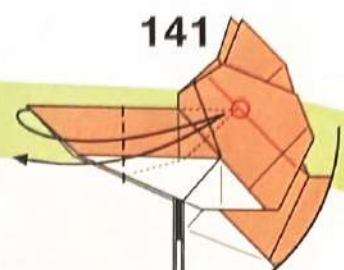

141
カドを
○に合わせて
折り筋をつける

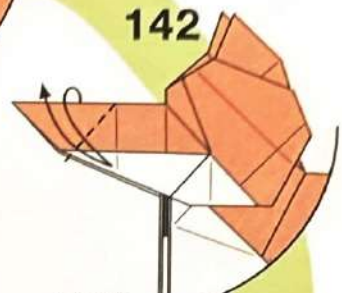

142
フチを
折り筋に合わせて
折り筋をつける

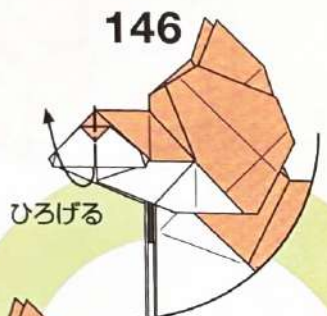

146
ひろげる



145
カドを
少し折る

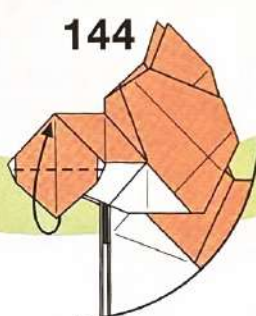

144
カドとカドを
合わせて折る

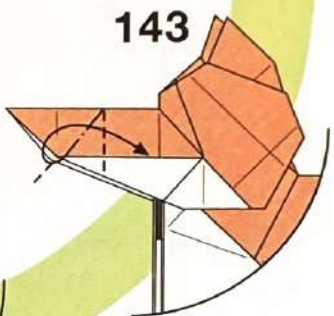

143
内側をひろげて
つぶすように折る

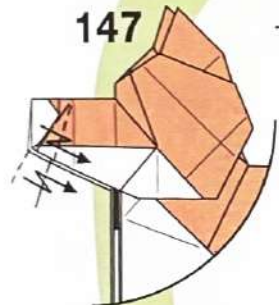

147
かぶせるように
両側で段折り

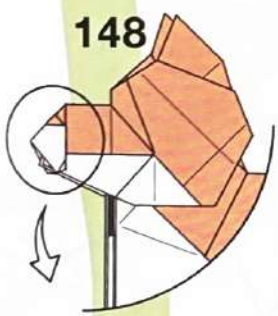

148

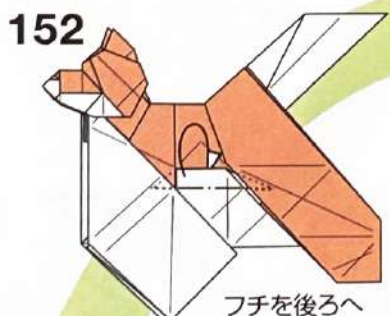

152
フチを後ろへ
折り込む

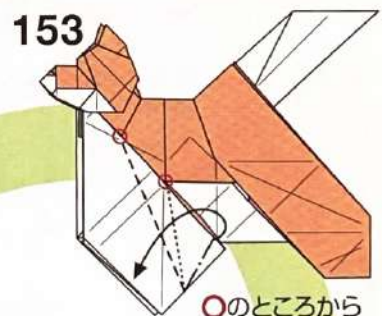

153
○のところから
内側をひろげて
つぶすように折る



149
カドを
後ろへ
折り込む
反対側も
同じように折る

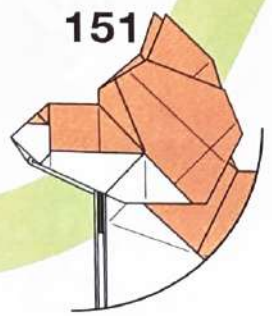

151



154
途中の図
平らに折りたたむ

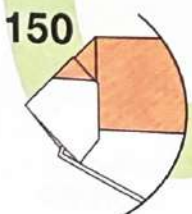

150

163

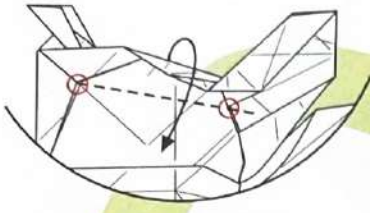

○を結ぶ線で折る

164



起き上がってきた部分を
平らに折りたたむ

167

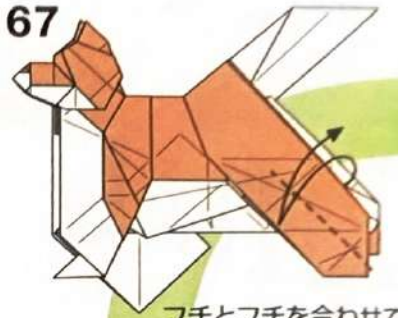

フチとフチを合わせて
折り筋をつける

162

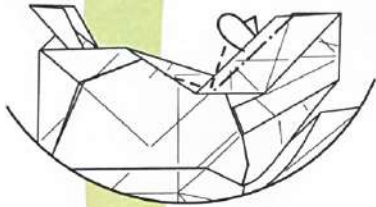

戻した部分を
後ろのすき間へ
折り込む

166

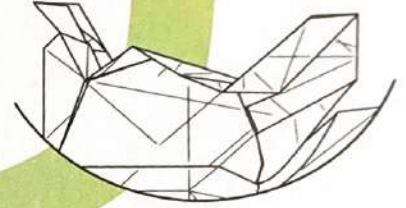

161

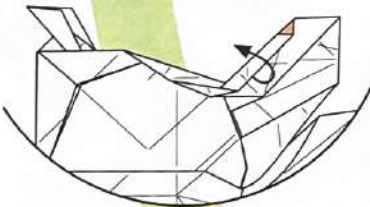

折った部分を戻す

165

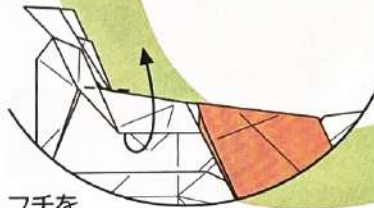

フチを
上へ戻すように折る

159

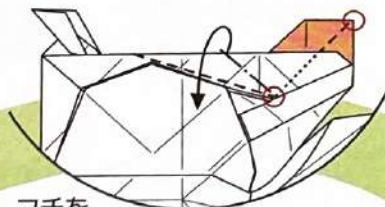

フチを
引き寄せるように折る

160

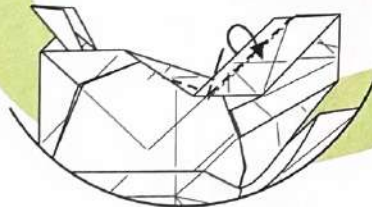

後ろのフチのところで
引き寄せるように折る

158



カドを
ついている折り筋の
ところで折る

155

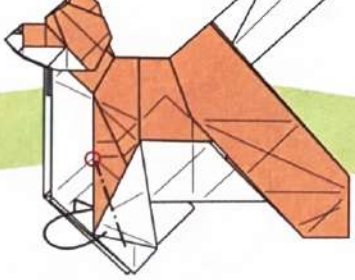

カドを後ろへ折る

156

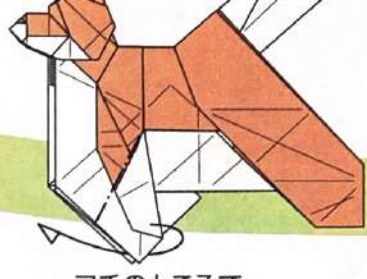

フチのところで
後ろへ折る

157



かるくひろげて
内側を見る

168



○を結ぶ線で
山折りの折り筋を
つける

169



○を結ぶ線で
山折りの折り筋を
つける

170

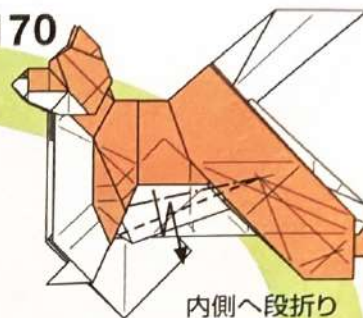

内側へ段折り
立体的になる

172

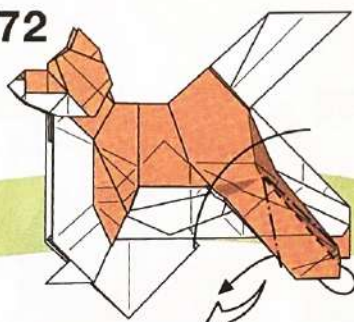

ついている折り筋で
中わり折りするように
折る

171

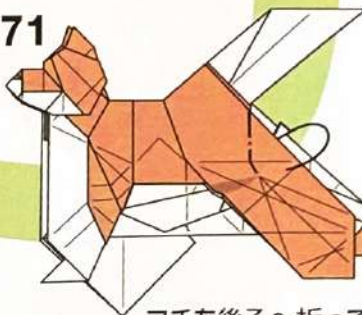

フチを後ろへ折って
立体的にする

173



フチを内側へ
折り込む

174

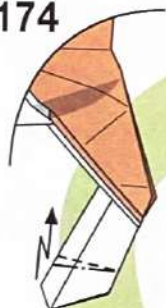

斜めに段折り

175



カドの先を
後ろへ折る

179



後ろのカドを
ひろげる

176

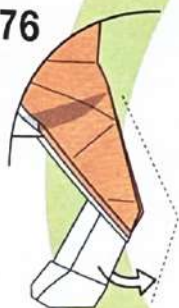

後脚の形を
整える

180

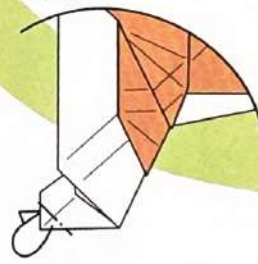

カドの先を
後ろへ折る

178

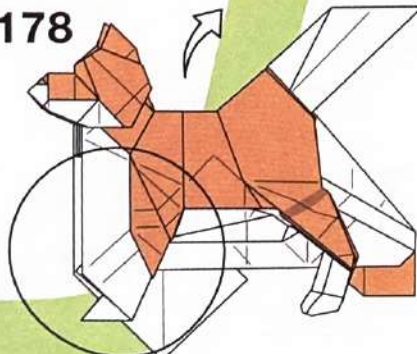

177



190

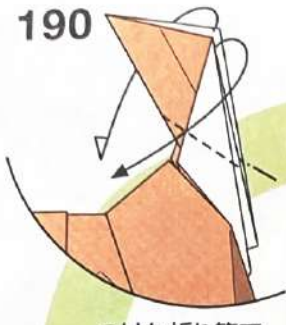

つけた折り筋で
かぶせ折り

189



斜めに折り筋をつける

188

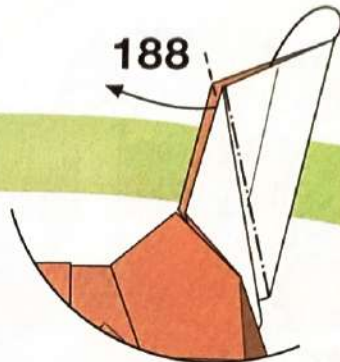

つけた折り筋で
中わり折り

187

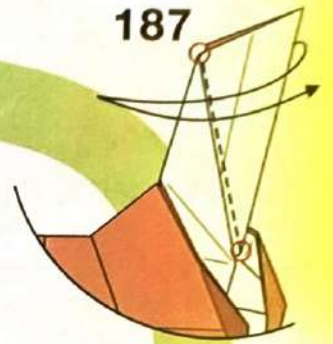

○を結ぶ線で
折り筋をつける

191



フチを手前に折る

192

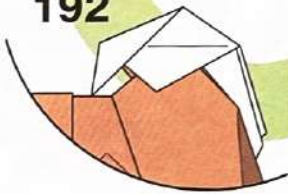

193

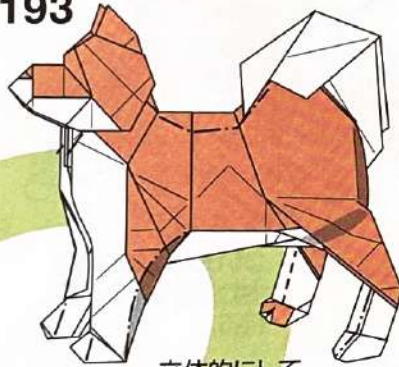

立体的にして
形を整える

186

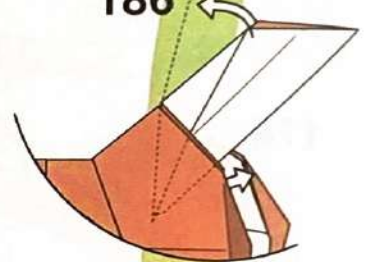

お尻の部分を
立体的にしなから
尾のカドを引き出す

194

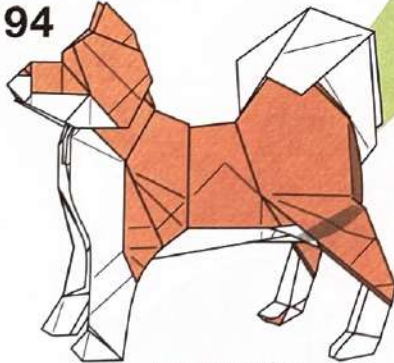

できあがり

185

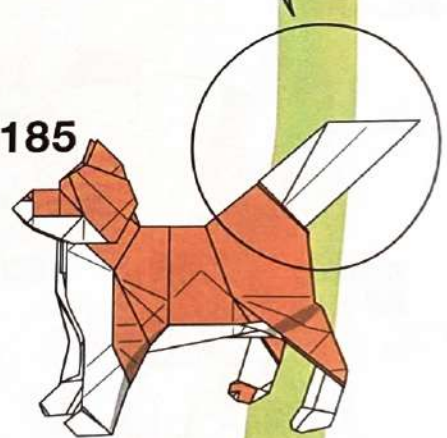

184



反対側も
152~182と
同じように折る

181

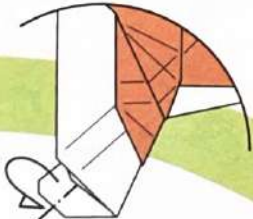

後ろの部分を
戻すように折る

182



前脚の形を
整える

183

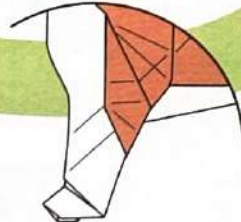



Japanese Dog

日本犬

Design	神谷哲史 Kamiya Satoshi
Paper	正方形1枚 (25×25cm推奨)
Level	🐾 🐾 🐾 🐾
Photo	P.012

図88-90の
沈め折りは
表に出ないので
完璧でなくてもOK

日本犬

展開図

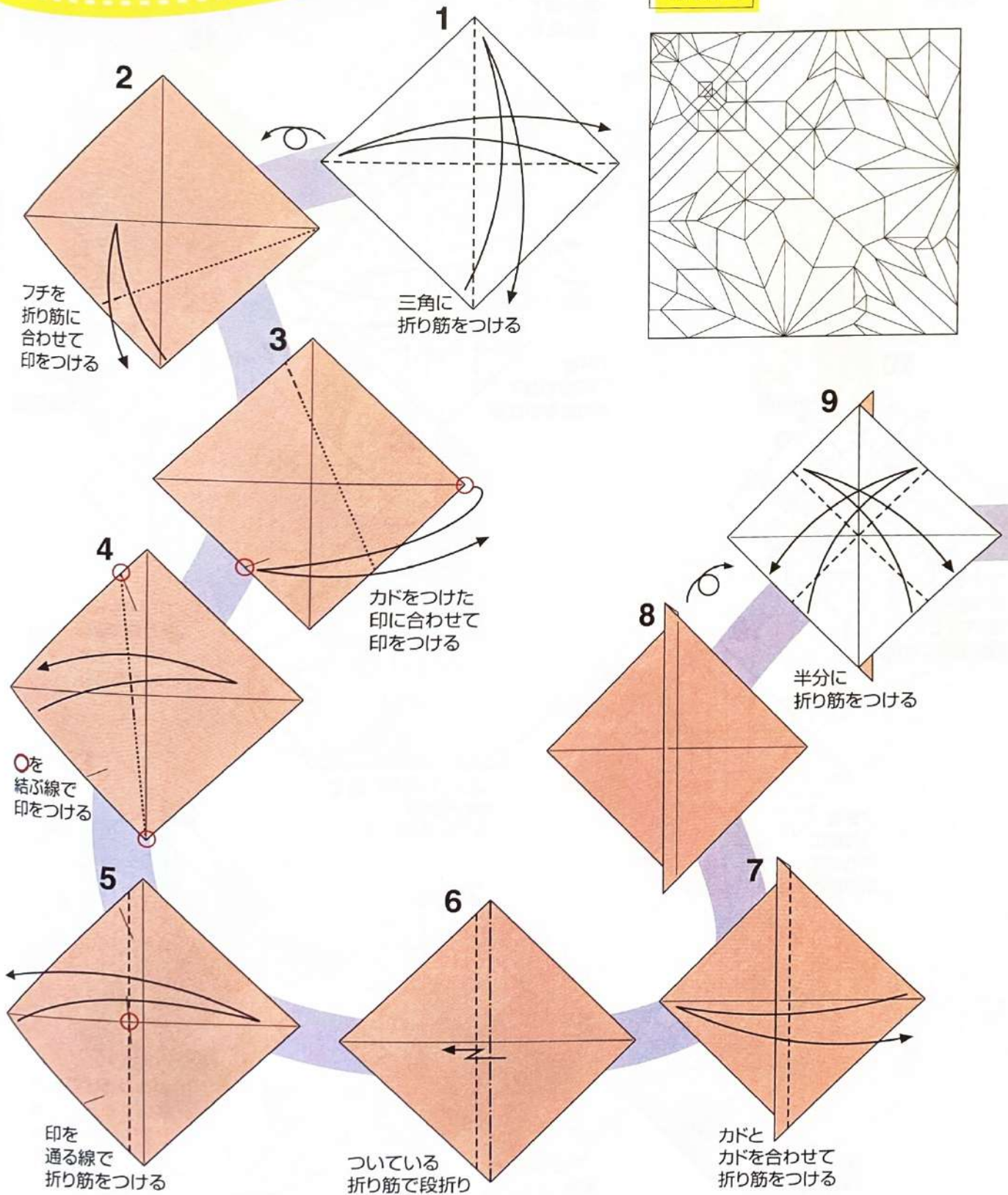
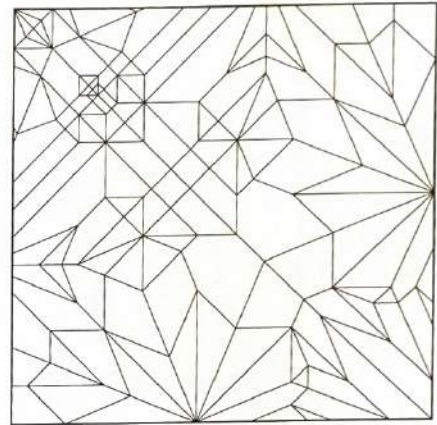

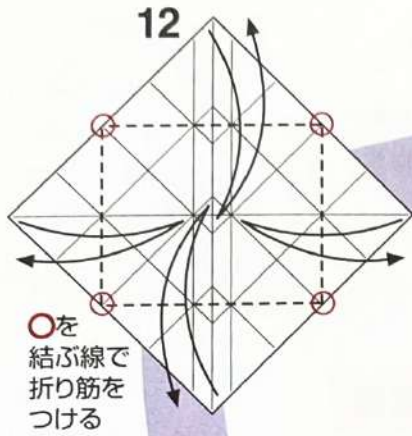

○を
結ぶ線で
折り筋をつける

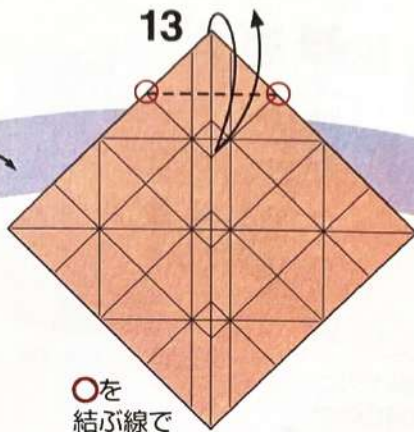

○を
結ぶ線で
折り筋をつける

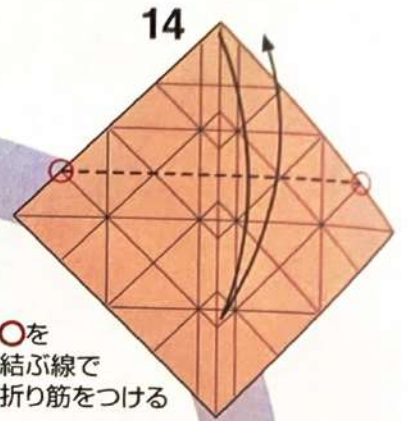

○を
結ぶ線で
折り筋をつける

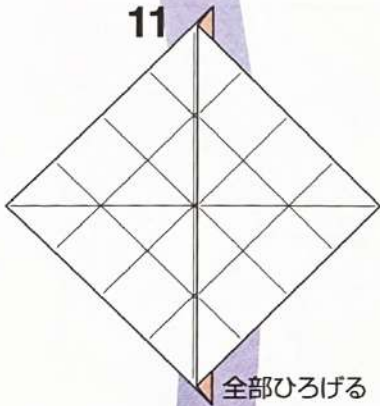

全部ひろげる

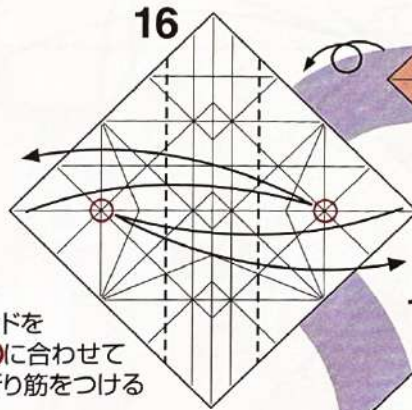

カドを
○に合わせて
折り筋をつける

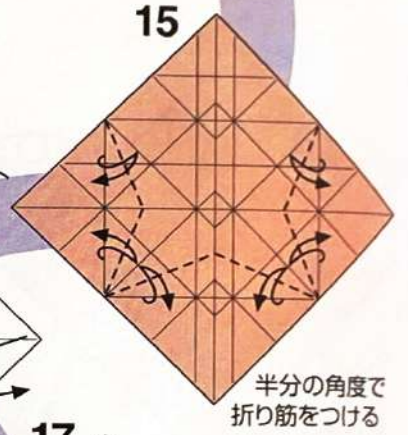

半分の角度で
折り筋をつける

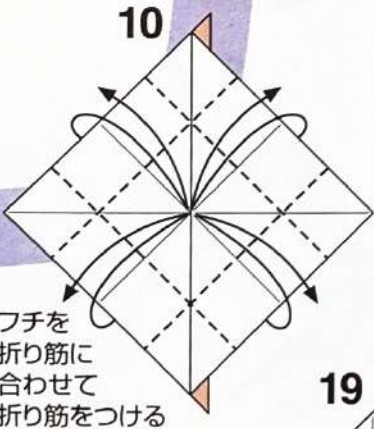

フチを
折り筋に
合わせて
折り筋をつける

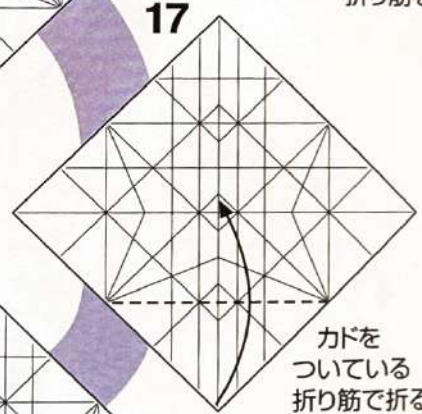

カドを
ついている
折り筋で折る

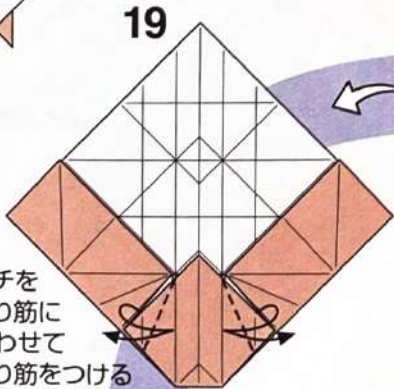

フチを
折り筋に
合わせて
折り筋をつける

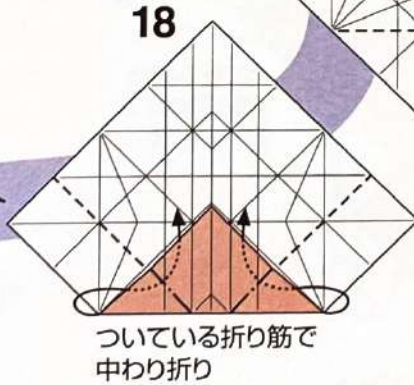

ついている折り筋で
中わり折り

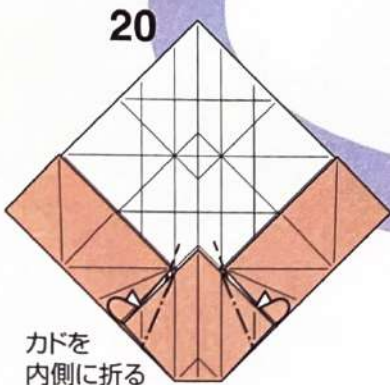

カドを
内側に折る

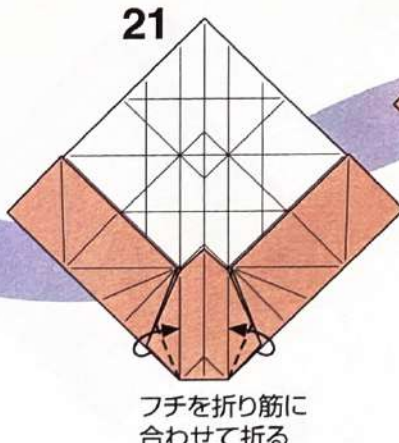

フチを折り筋に
合わせて折る

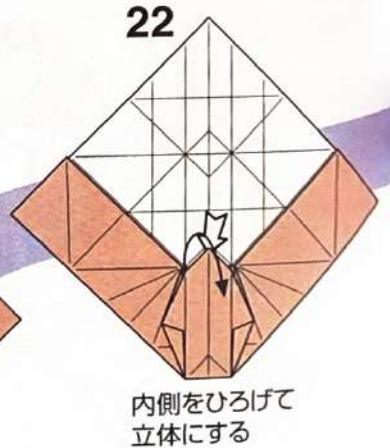

内側をひろげて
立体にする

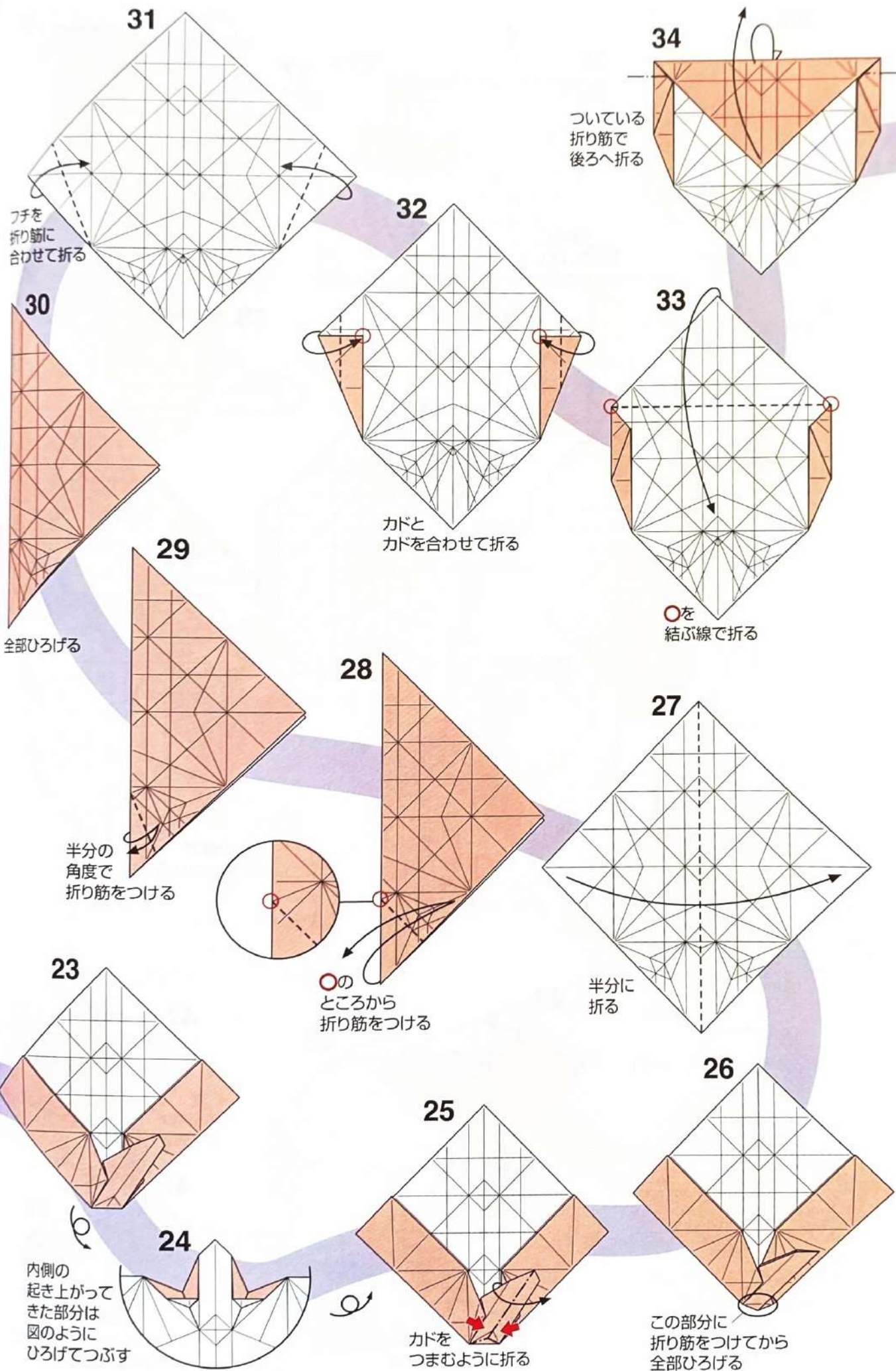

フチを
折り筋に
合わせて折る

30

全部ひろげる

半分の
角度で
折り筋をつける

23

内側の
起き上がった
部分は
図のように
ひろげてつぶす

24

○の
ところから
折り筋をつける

28

カドと
カドを
合わせて折る

32

○を
結ぶ線
で折る

33

ついている
折り筋で
後ろへ折る

34

この部分に
折り筋をつけてから
全部ひろげる

26

半分に
折る

27

25

カドを
つまむように折る

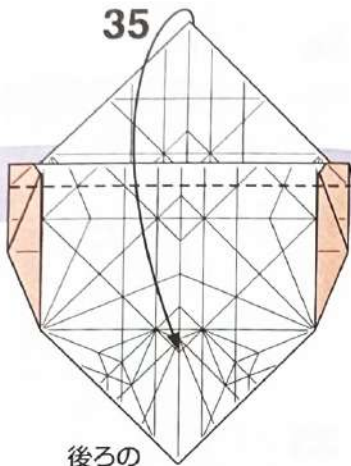

35
後ろの
フチのところで折る

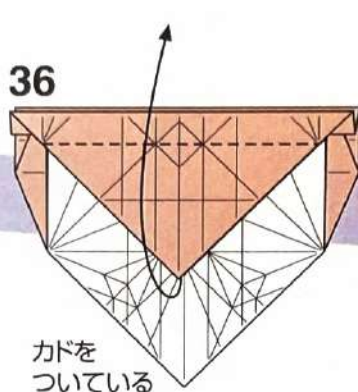

36
カドを
ついている
折り筋で折る

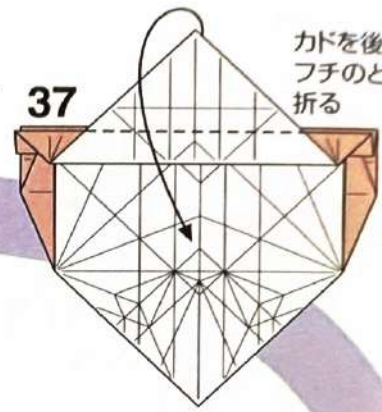

37
カドを後ろの
フチのところで
折る

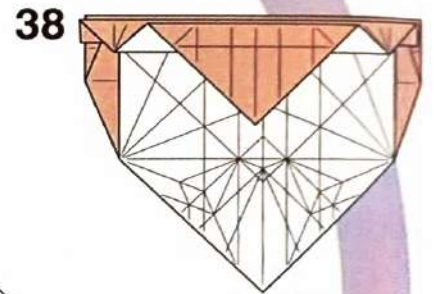

38
33の形に戻す

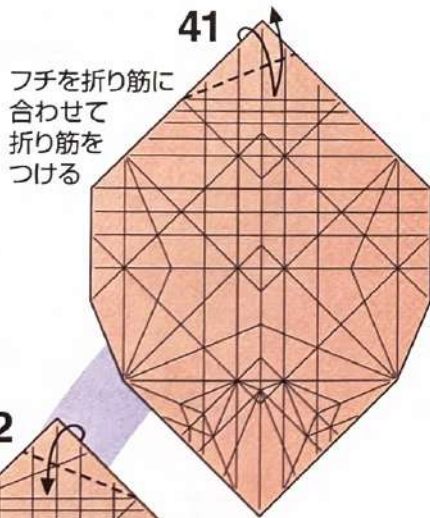

41
フチを折り筋に
合わせて
折り筋を
つける

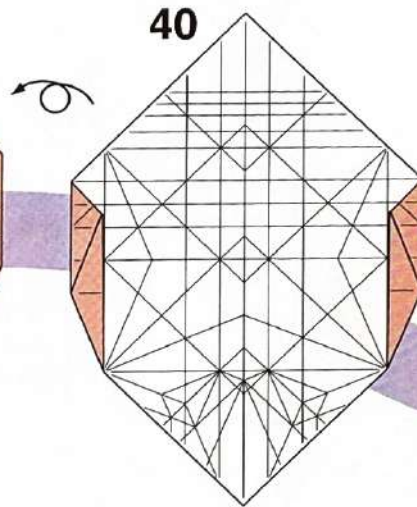

40

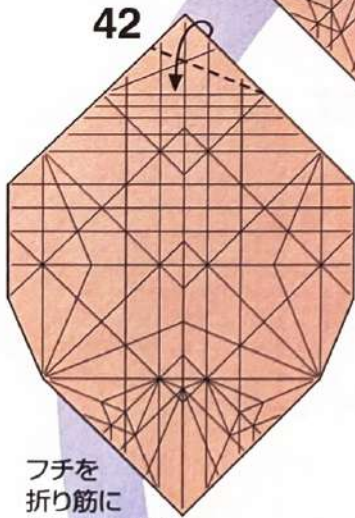

42
フチを
折り筋に
合わせて折る

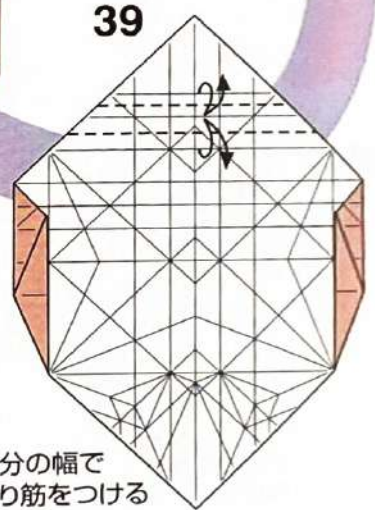

39
半分の幅で
折り筋をつける

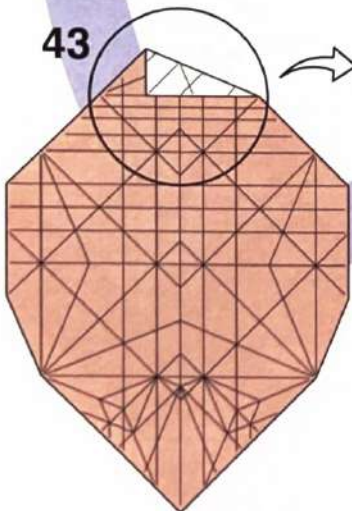

43

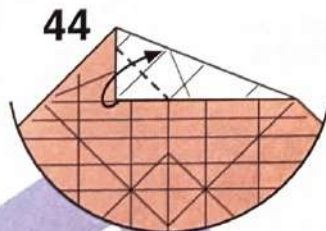

44
カドをフチに
合わせて折る

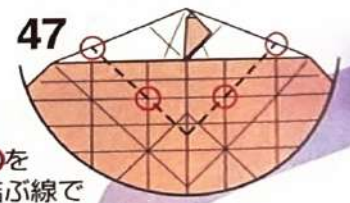

47
○を
結ぶ線で
折り筋をつける

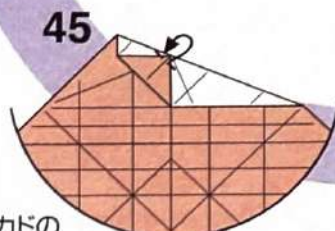

45
カドの
先を少し折る

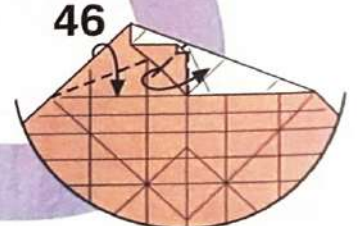

46
ついている折り筋を使って
つまむように折る

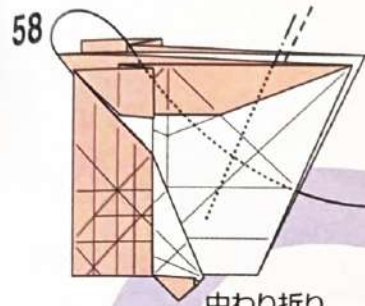

中わり折り

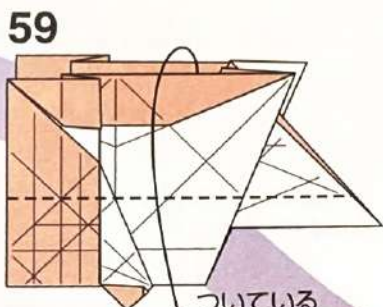

ついている
折り筋で折る

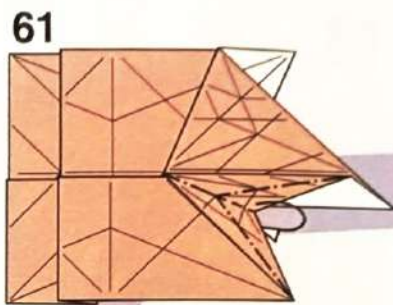

フチを内側に折り込む

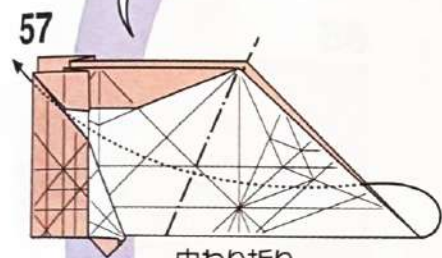

中わり折り

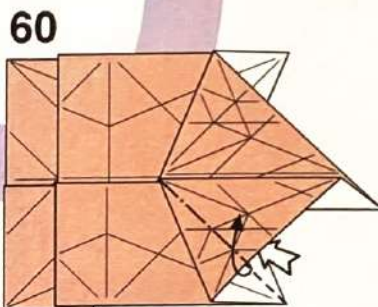

内側をひろげる

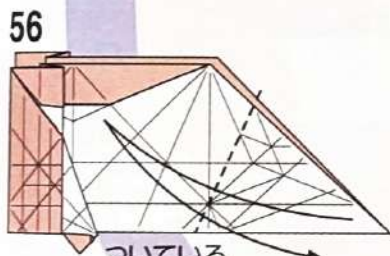

ついている
折り筋のところ
折り筋をつける

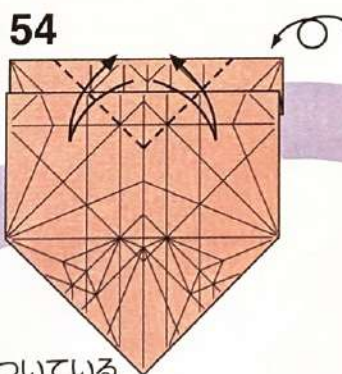

ついている
折り筋のところ
折り筋をつける

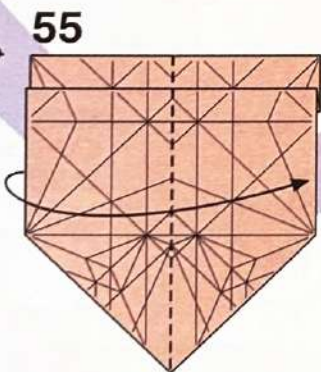
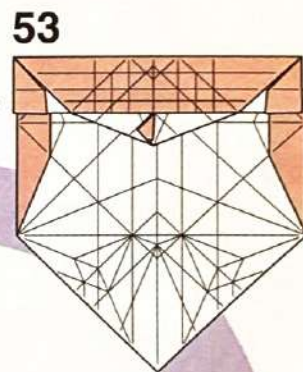

半分に折る

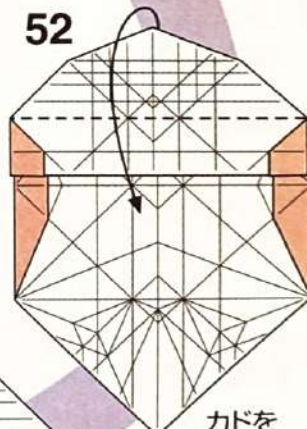

カドを
ついている
折り筋で折る

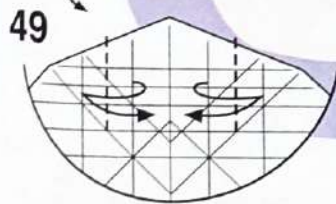
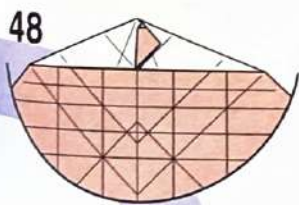

半分の幅で
折り筋をつける

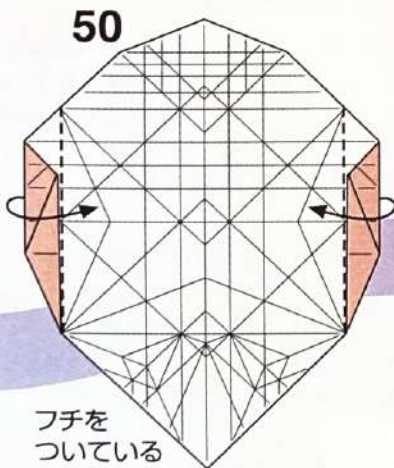

フチを
ついている
折り筋で折る

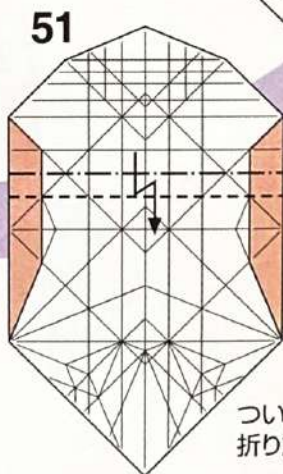

ついている
折り筋で段折り

62

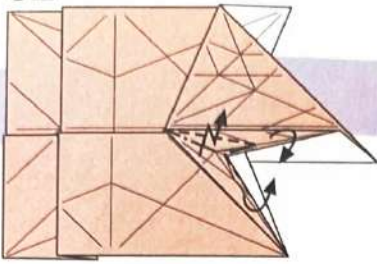

ついている折り筋で
平らに折りたたむ

63

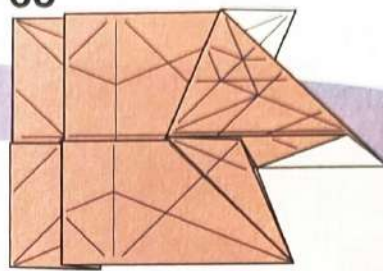

反対側も60~62と
同じように折る

64

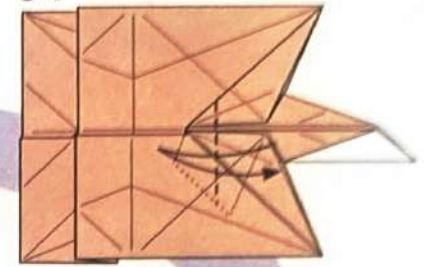

図を目安に
折り筋をつける

65

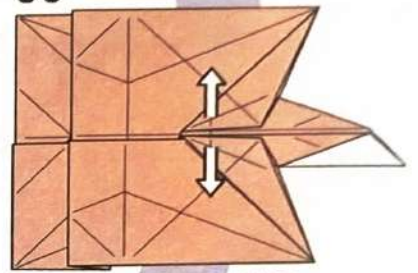

かるくひろげる

68

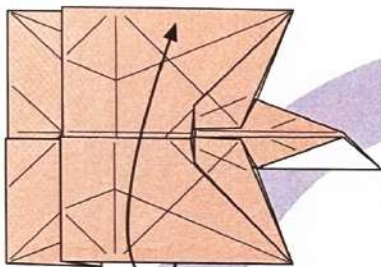

フチを上へ戻す

67

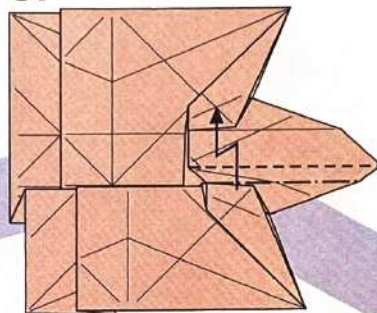

平らに折りたたむ

66

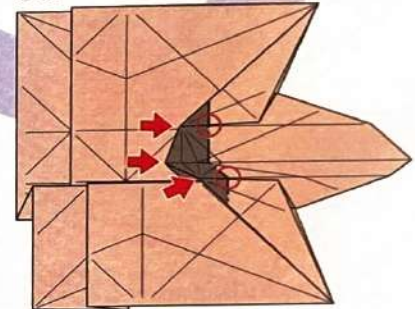

沈め折り
○の部分は
ひろげないようにする

69

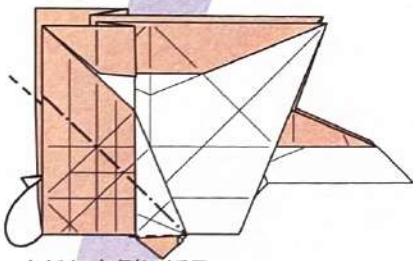

カドを内側に折る

70

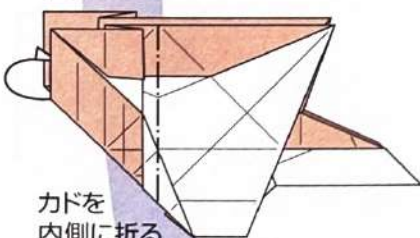

カドを
内側に折る

71

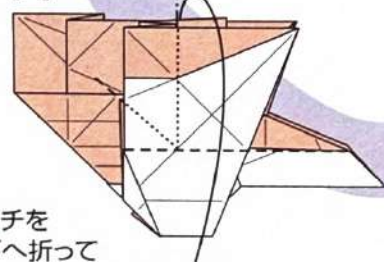

フチを
下へ折って
起き上がってきた
部分を平らに折りたたむ

72

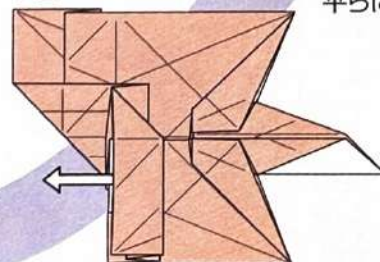

内側の紙を引き出す

73

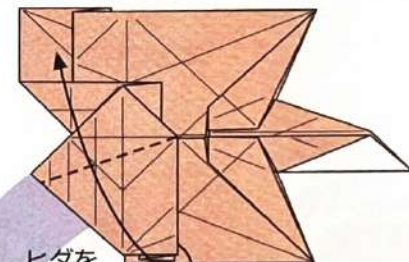

ヒダを
ひろげるように折る
平らにはならない

74

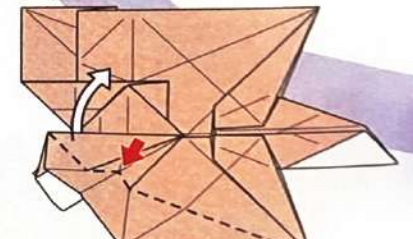

ついている折り筋を使って
ヒダをつぶすように折る

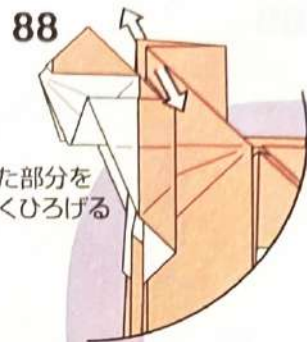

折った部分を
かるくひろげる



反対側も
81~84と
同じように折る

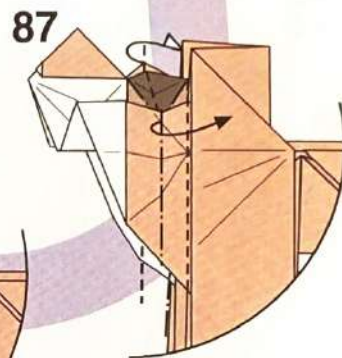

途中の図
平らに折りたたむ

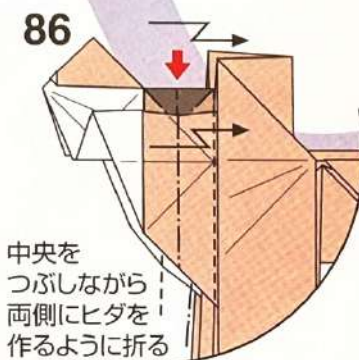

中央を
つぶしながら
両側にヒダを
作るように折る

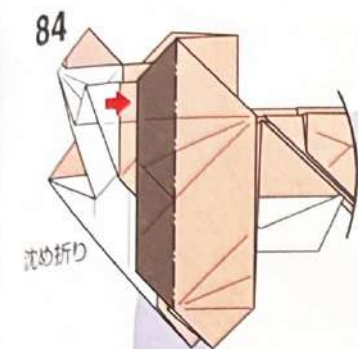

沈め折り

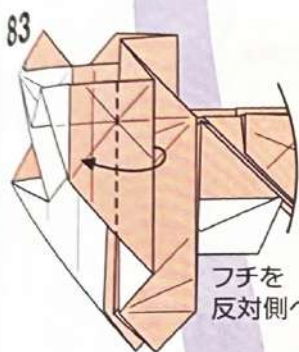

フチを
反対側へ折る

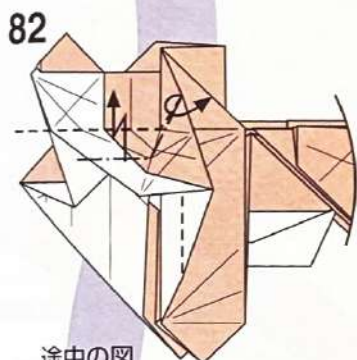

途中の図
平らに折りたたむ

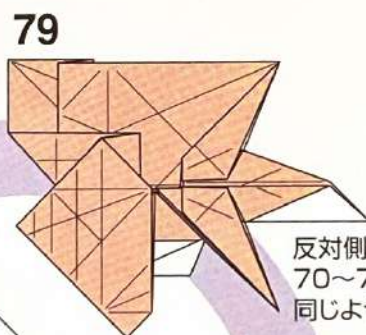

反対側も
70~78と
同じように折る

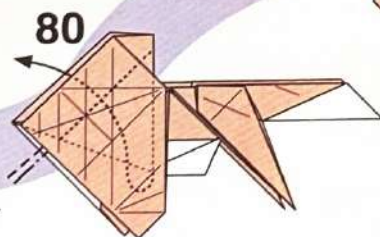

内側のカドを
中わり折り

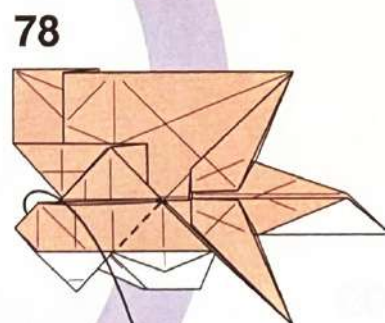

カドを下へ折る

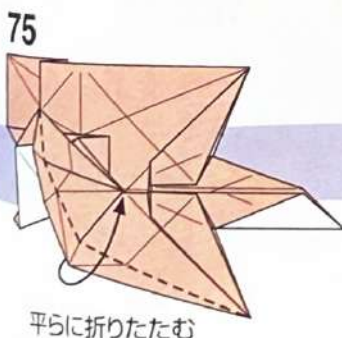

平らに折りたたむ

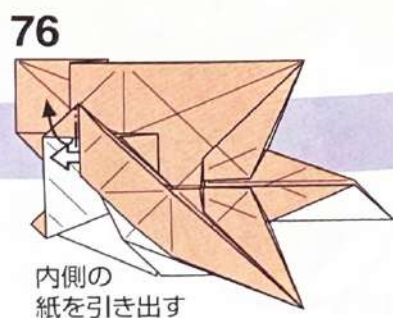

内側の
紙を引き出す

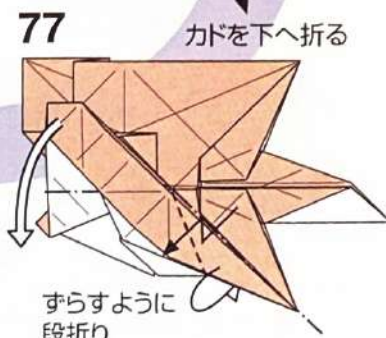

すらすらように
段折り