

# 日本折紙学会 第33期会員特別配付資料

The 33rd Year Annual Special Issue  
for the Regular JOAS Members



「狐の嫁入り-花婿-」  
勝田恭平  
"Fox Wedding -Groom-"  
by Katsuta Kyohei



「キジ」  
神谷哲史  
"Pheasant"  
by Kamiya Satoshi



「ろうそく」  
満田 茂  
"Candle"  
by Mitsuda Shigeru

# 日本折紙学会 会員の皆様

ますますご清栄のことと存じます。

本書をお受け取りになった皆さまは、2022年4月から2023年3月の第33期会員にご登録いただいた方です。日本折紙学会の活動をご支援いただき誠にありがとうございます。

さて、33期も会員特別配付資料が整いました。楽しんでいただければ幸いです。

## 第33期会員特別配付資料

折り図：「狐の嫁入り-花婿-」勝田恭平・作、「ろうそく」満田 茂・作、  
「キジ」神谷哲史・作

2023年3月25日

会長 三浦公亮  
日本折紙学会評議員一同

会員特別配付資料とは：『折紙探偵団マガジン』にはスペース等の都合で掲載しきれない論文・折図やその他特に企画された折紙関連グッズなどをお届けできるよう努力いたしております。今後ともご支援賜りますようよろしくお願い申し上げます。

March 25, 2023

To: JOAS members

Re: The 33rd year Annual Special Issue for the Regular JOAS Members

**Dear JOAS Members,**

As usual, we thank you for your cooperation and contributions to the activities of JOAS. As a part of our compliments and as a token of our gratitude, we are sending an annual special issue every year.

In this year, we will send you diagrams, “Fox Wedding -Groom-” by Katsuta Kyohei, “Candle” by Mitsuda Shigeru, “Pheasant ” by Kamiya Satoshi.

We hope that you will all continue to support JOAS.

Thank you.

**Miura Koryo**  
Chair of JOAS

# 日本折紙学会 第33期会員特別配付資料

The 33rd Year Annual Special Issue  
for the Regular JOAS Members

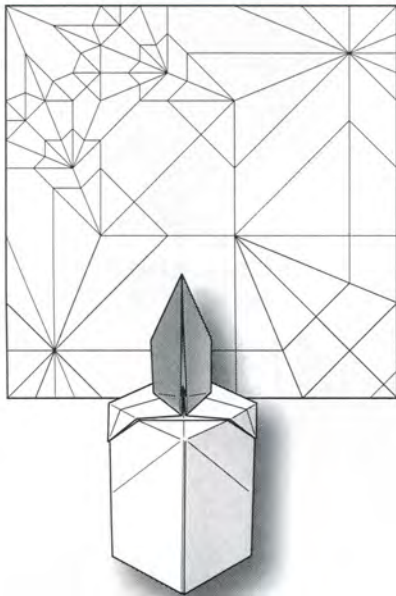

「ろうそく」  
満田 茂  
“Candle”  
by Mitsuda Shigeru



「狐の嫁入り-花婿-」  
勝田恭平  
“Fox Wedding -Groom-”  
by Katsuta Kyohei

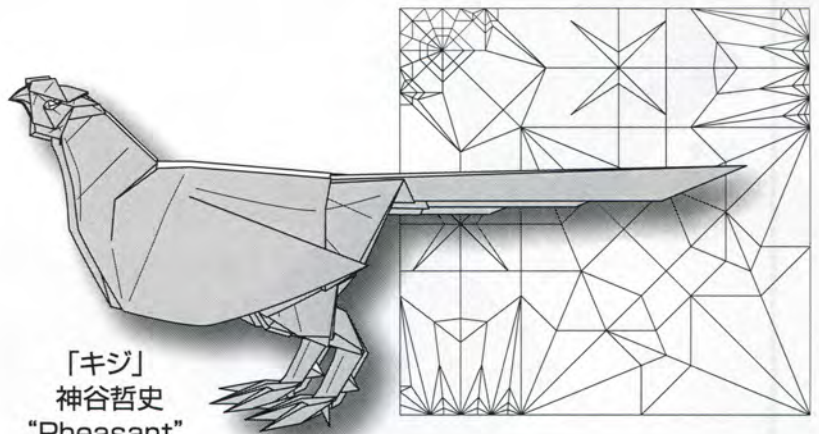

「キジ」  
神谷哲史  
“Pheasant”  
by Kamiya Satoshi

# 狐の嫁入り-花婿-

## Fox wedding -Groom-

Designed : 2021/09

作・図：勝田恭平

Model & Diagrams  
by Katsuta Kyohei

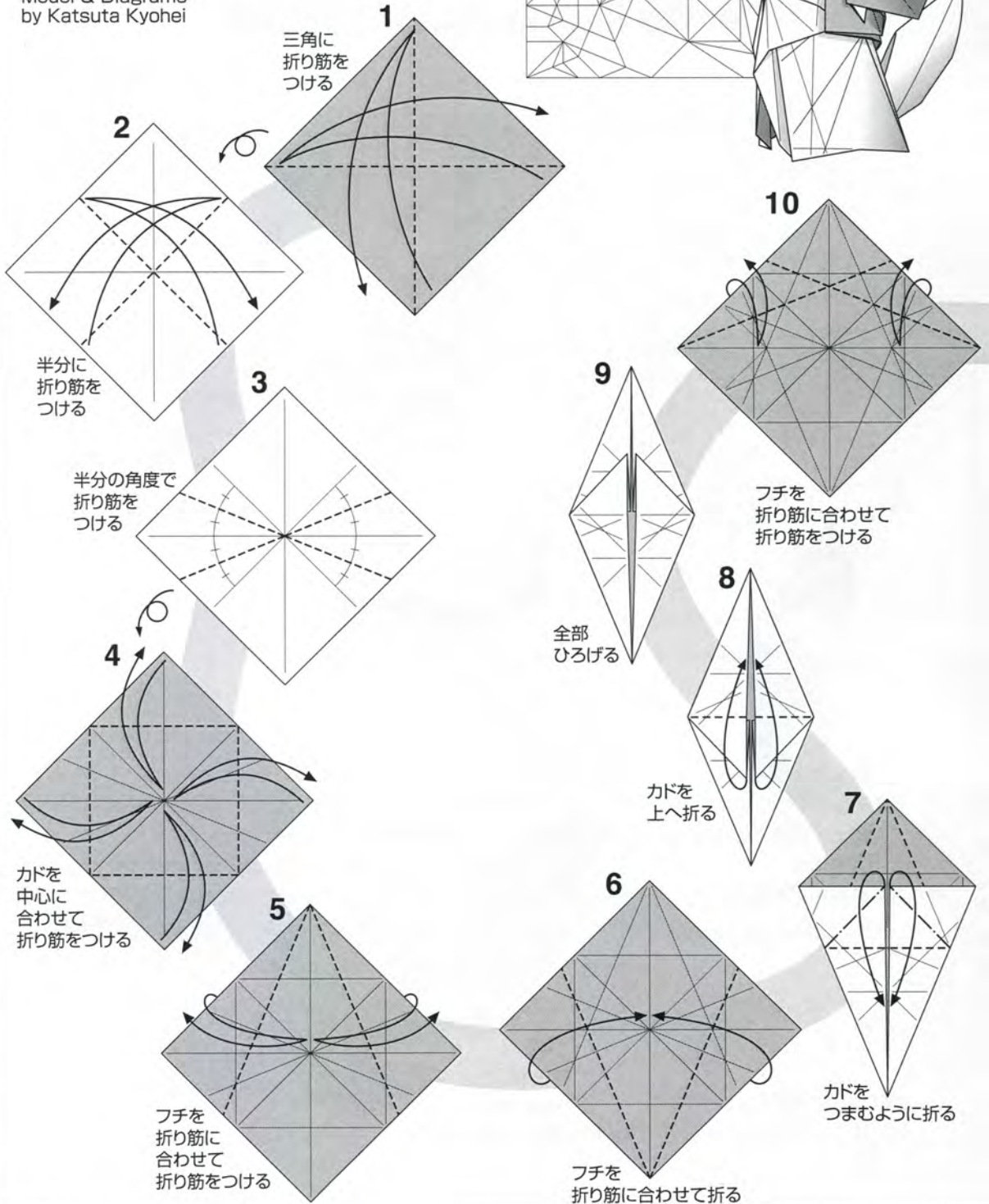
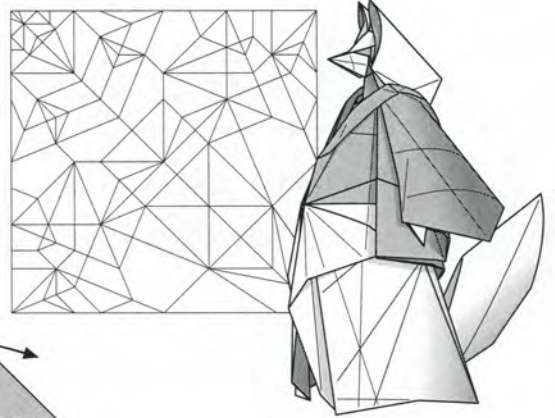

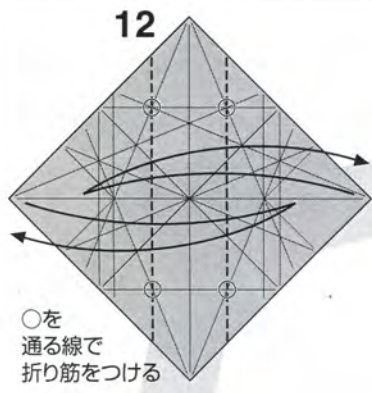

○を  
通る線で  
折り筋をつける

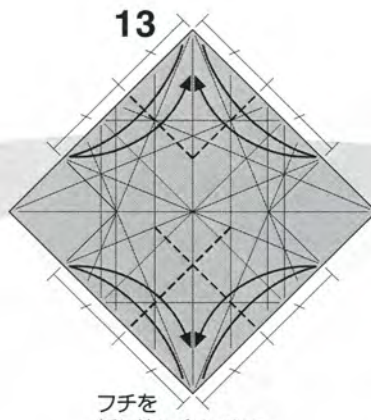

フチを  
折り筋に合わせて  
折り筋をつける

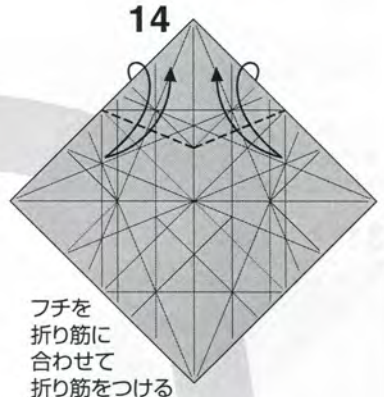

フチを  
折り筋に  
合わせて  
折り筋をつける

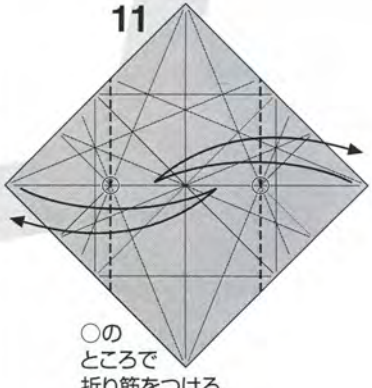

○の  
ところで  
折り筋をつける

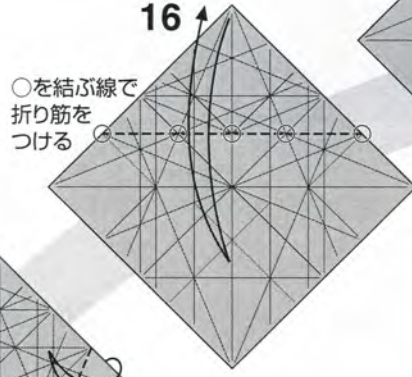

○を結ぶ線で  
折り筋を  
つける

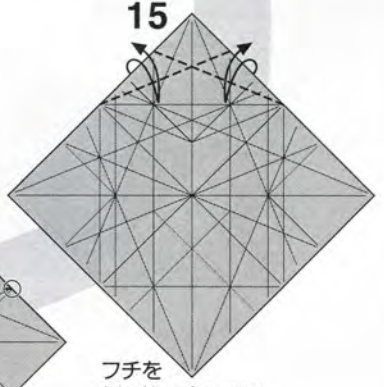

フチを  
折り筋に合わせて  
折り筋をつける

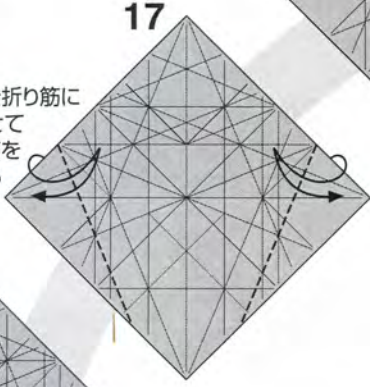

フチを折り筋に  
合わせて  
折り筋を  
つける

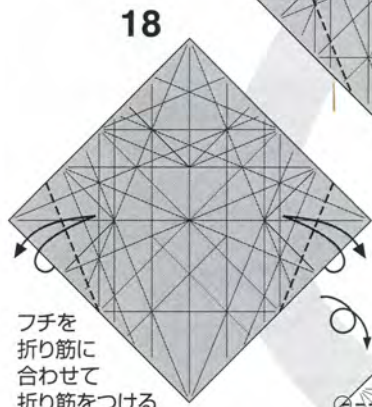

フチを  
折り筋に  
合わせて  
折り筋をつける

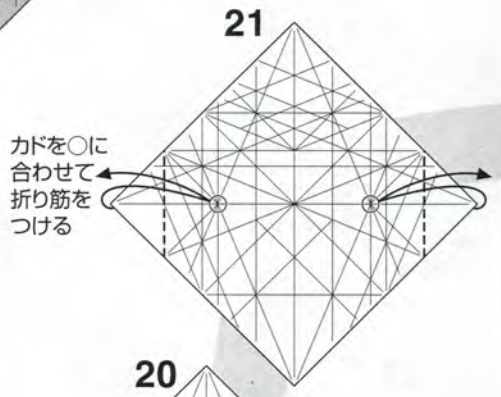

カドを○に  
合わせて  
折り筋を  
つける

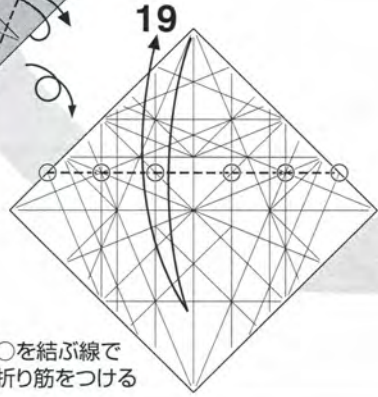

○を結ぶ線で  
折り筋をつける



フチを  
折り筋に  
合わせて  
折り筋をつける

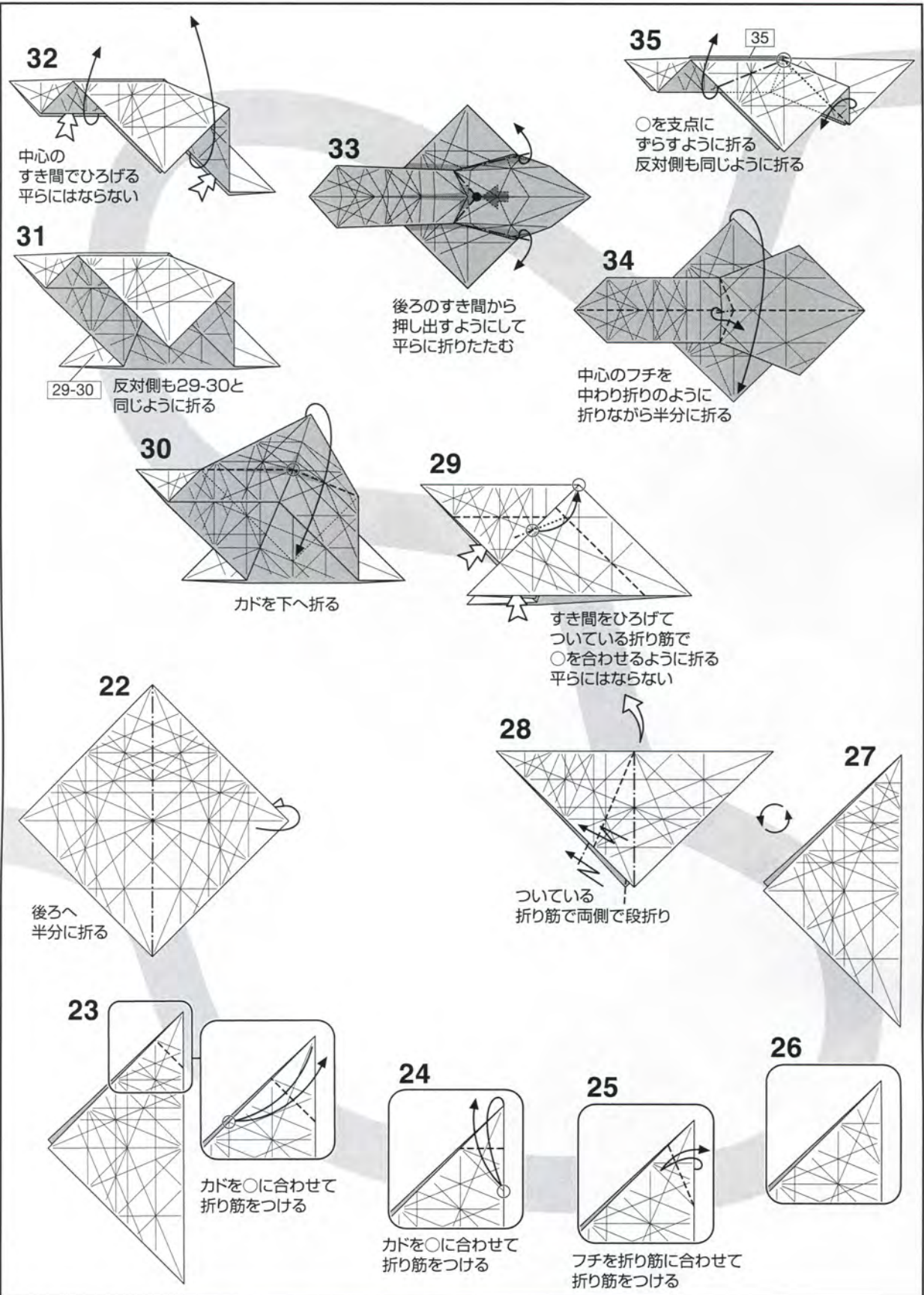

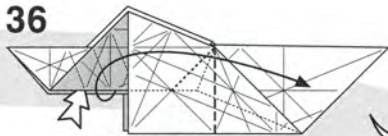

36  
中心のすき間でひろげて  
つぶすように折る  
平らにはならない

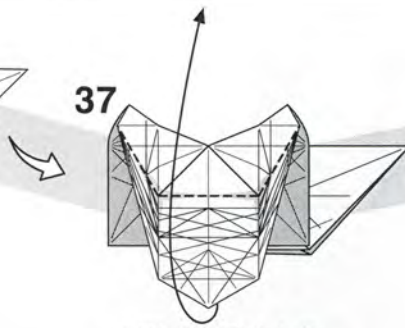

37  
カドを上へ折りたたむ

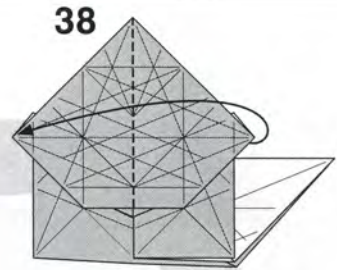

38  
反対側へ折る

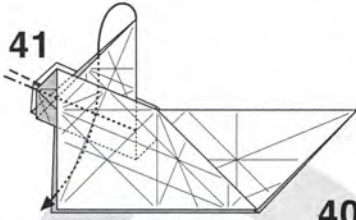

41

ついてる折り筋で  
中わり折り

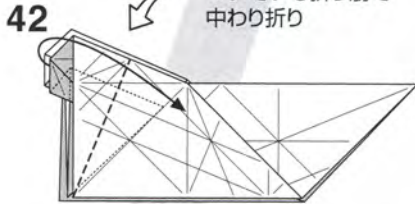

42

手前の部分をついてる  
折り筋で折る

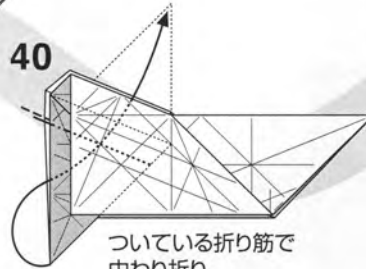

40

ついてる折り筋で  
中わり折り

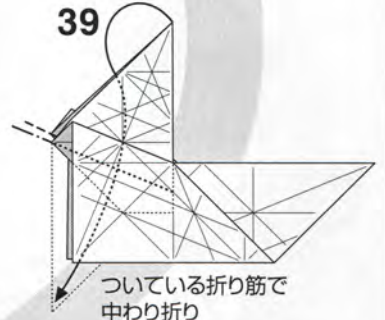

39

ついてる折り筋で  
中わり折り

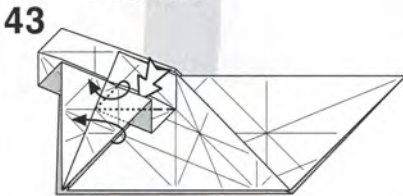

43

すき間をひろげて  
ついてる折り筋で  
ひろげてつぶすように  
平らにはならない

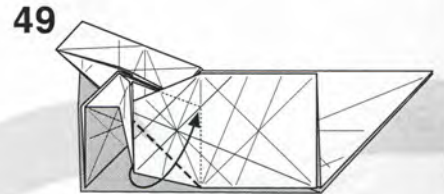

49

ついてる折り筋で  
平らに折りたたむ

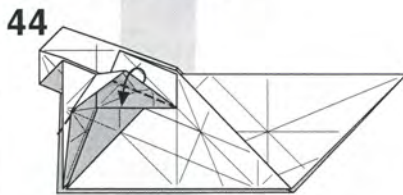

44

フチを合わせて  
折りたたむ

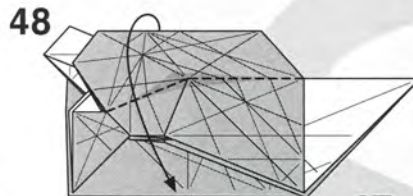

48

ついてる折り筋で  
フチを下へ折る

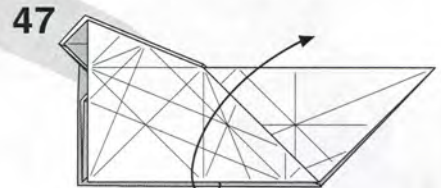

47

フチをかるくひろげる



45

カドを反対側へ折る

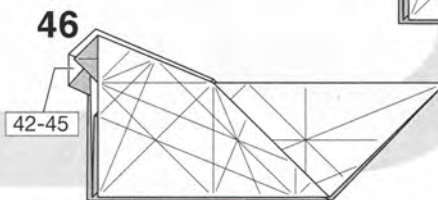

46

42-45

反対側も42-45と  
同じように折る

59

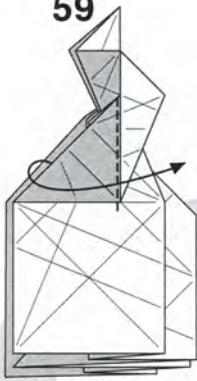

手前のフチを  
フチのところで  
反対側へ折る

60

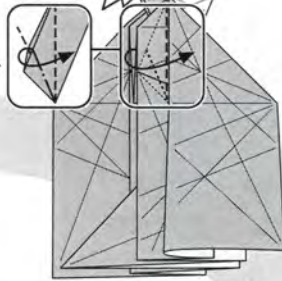

内側の  
部分だけ  
見た図

中心のカドをひろげて  
つぶすように折る

62

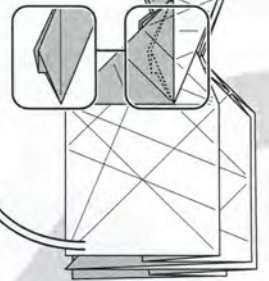

かるくひろげる

61

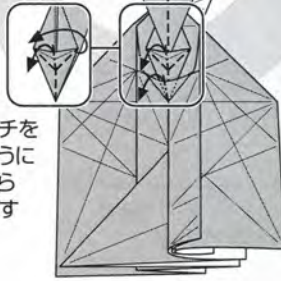

つぶして  
できたフチを  
起こすように  
折りながら  
フチを戻す

58

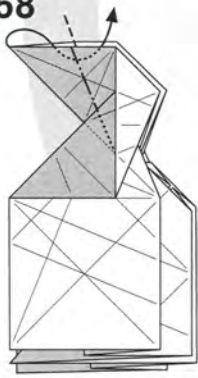

ついている折り筋で  
中わり折り

57

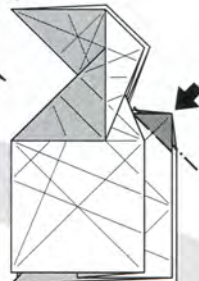

つけた折り筋で  
沈め折り  
(Open sink)

56



○のところで  
三角に折り筋をつける

55

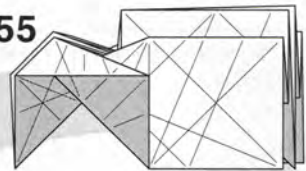

54

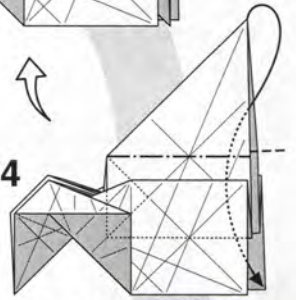

ついている折り筋で  
中わり折り

50

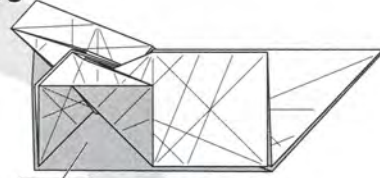

47-49 反対側も47-49と  
同じように折る

51

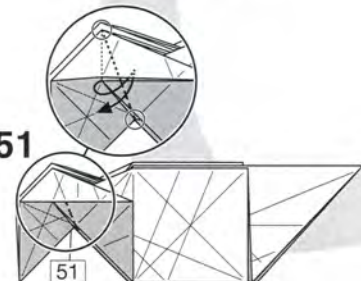

○を結ぶ線で  
内側で折り筋をつける  
反対側も同じように折る

52

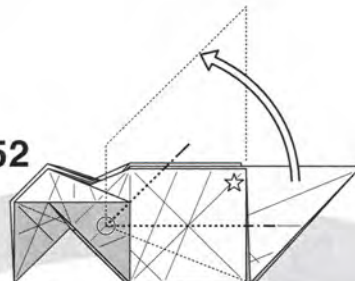

中心のカドを○のところから  
ずらすように折る  
次の図も参照

53

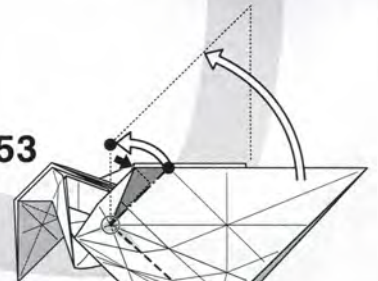

52の手前の部分を  
ひろげた図



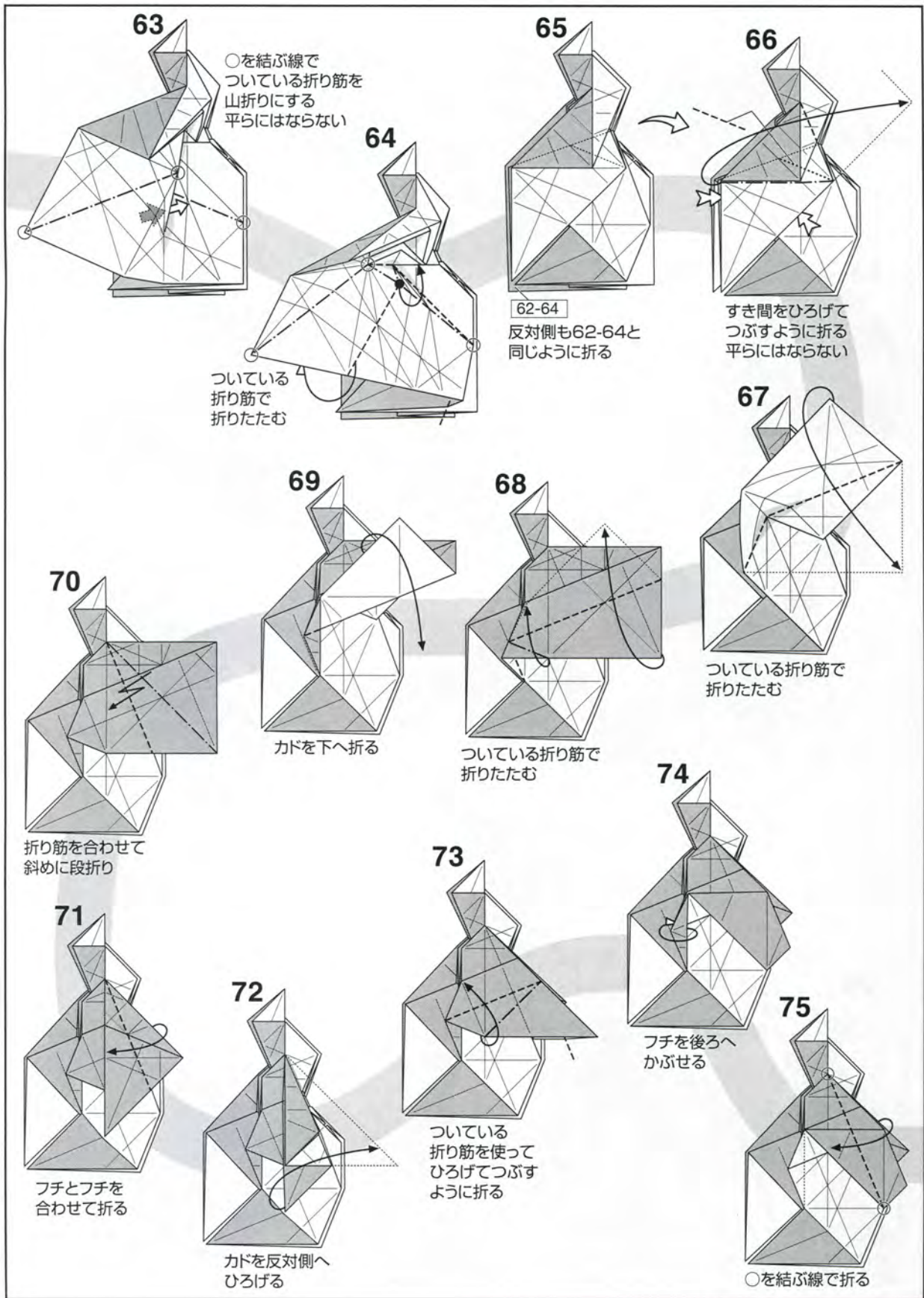

85

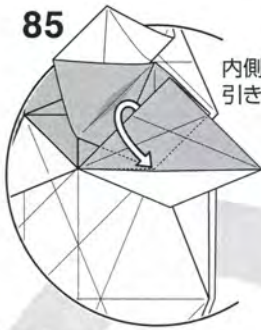

内側の部分を  
引き出す

88

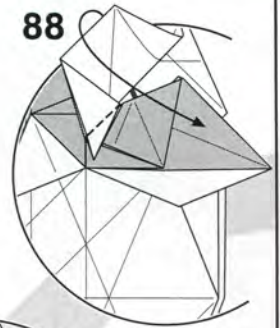

ひろげたフチを戻す  
ように折る

86

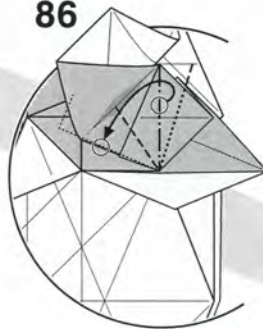

ついている折り筋を  
フチに合わせて  
折りたたむ

87



カドをつまんで  
フチに合わせて  
折りたたむ

84

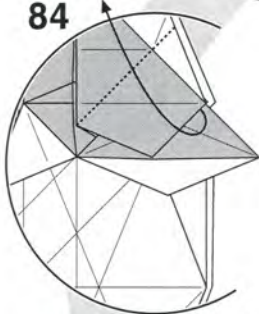

フチを上へかまくひろげる  
折り筋はできるだけ  
つけないようにする

83

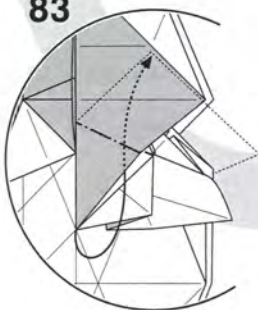

中わり折り

82

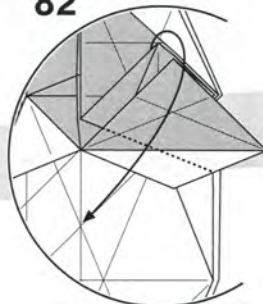

カドを下へかまくひろげる  
折り筋はできるだけ  
つけないようにする

81

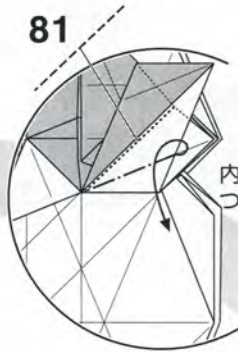

内側をひろげて  
つぶすように折る

80

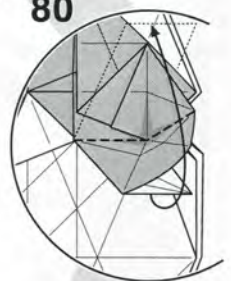

途中の図

76

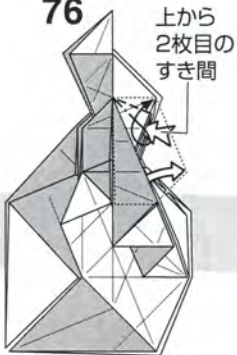

上から  
2枚目の  
すき間

フチを引き出して  
折りたたむ

77

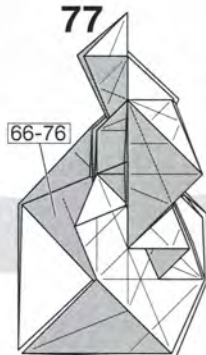

反対側も66-76と  
同じように折る

78

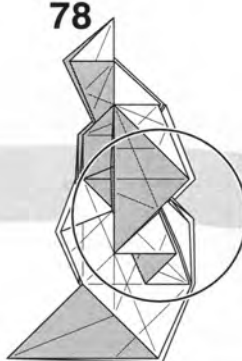

79

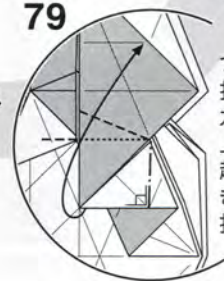

ついている  
折り筋で  
カドを  
上へ折って  
起き上がって  
きた部分を  
折りたたむ

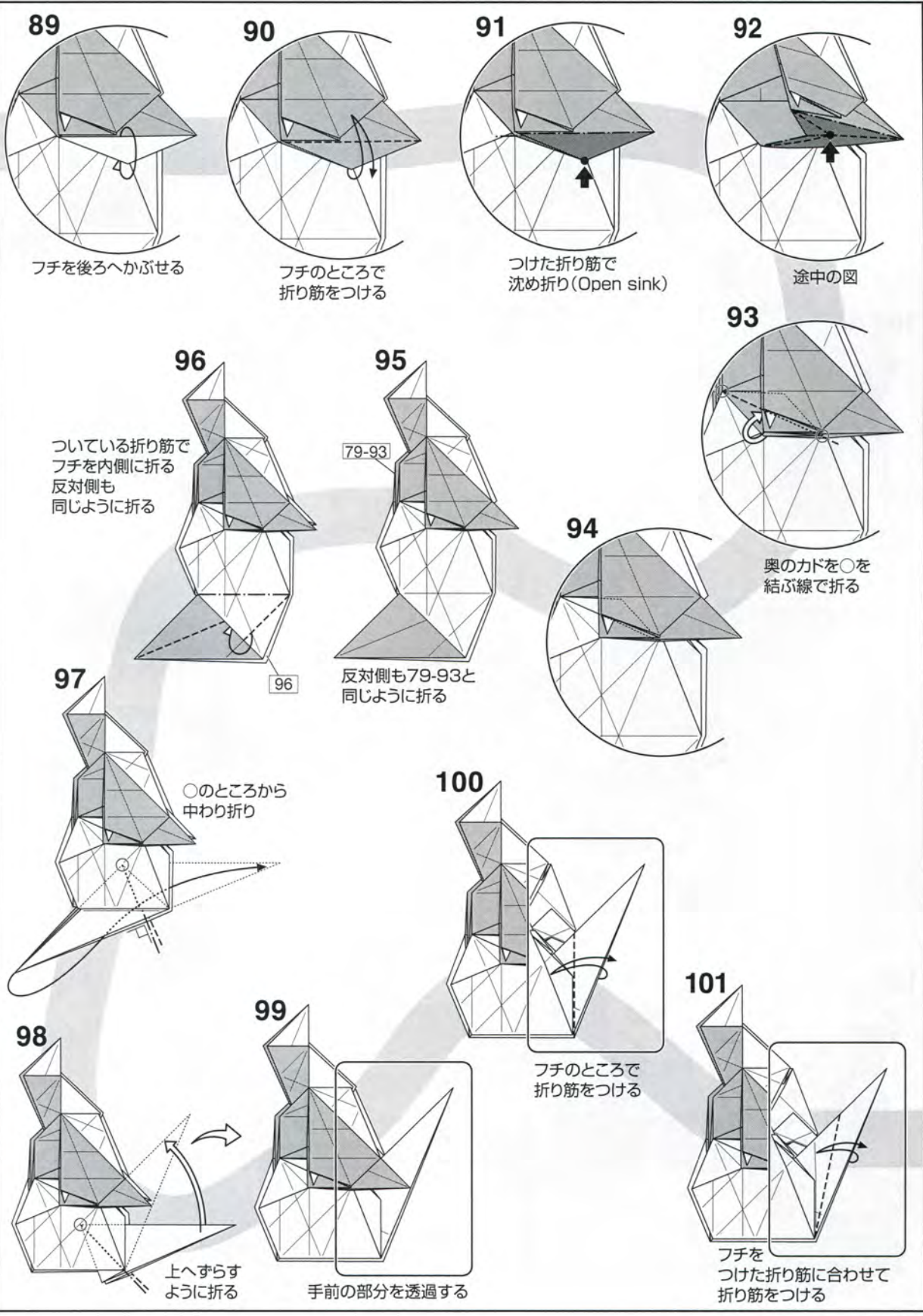

89

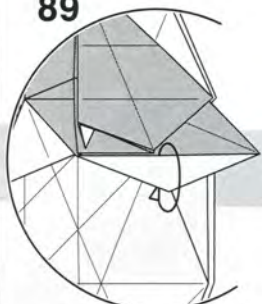

フチを後ろへかぶせる

90

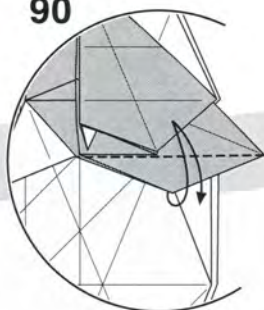

フチのところで  
折り筋をつける

91

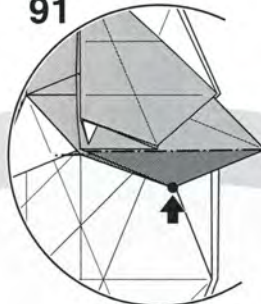

つけた折り筋で  
沈め折り(Open sink)

92



途中の図

96

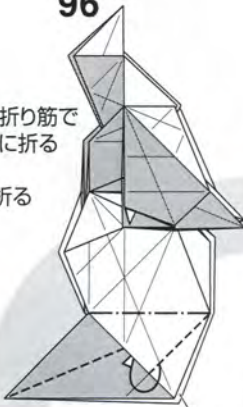

ついている折り筋で  
フチを内側に折る  
反対側も  
同じように折る

95

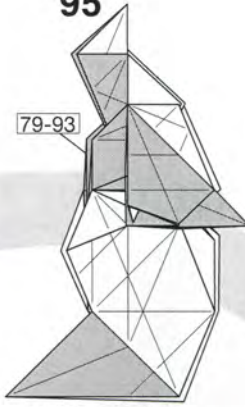

79-93

反対側も79-93と  
同じように折る

93



奥のカドを○を  
結ぶ線で折る

94

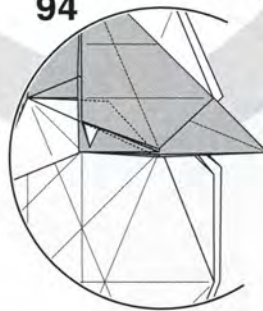

97

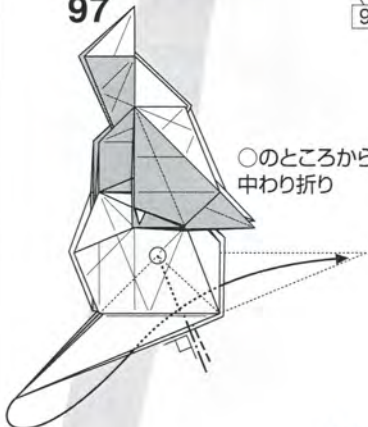

○のところから  
中わり折り

100



フチのところで  
折り筋をつける

98

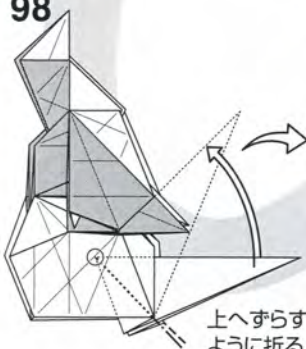

上へすらす  
ように折る

99

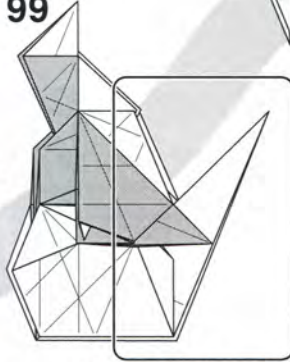

手前の部分を透過する

101

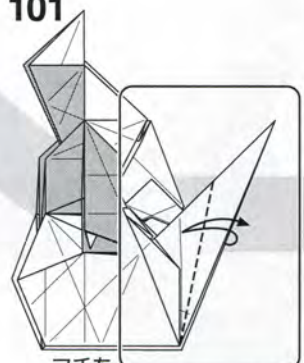

フチを  
つけた折り筋に合わせて  
折り筋をつける

110



途中の図

111



手前の部分を  
かるくひろげる

112

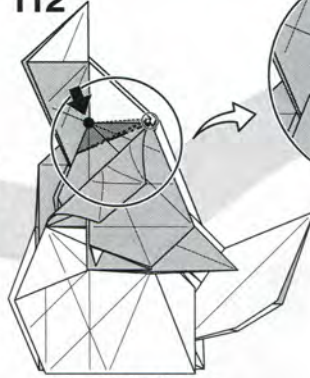

ついている折り筋で  
沈め折り(Open sink)

113

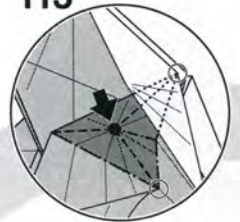

途中の図

109



ついている  
折り筋で  
■の部分  
押し込みながら  
折りたたむ

108

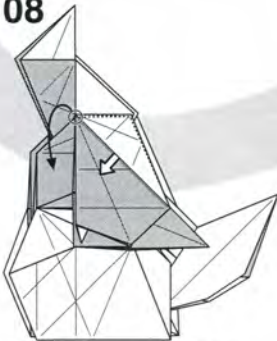

重なっている○の部分  
引き出す

107



内側に引き寄せる  
ように折る  
反対側も同じように  
折る

106

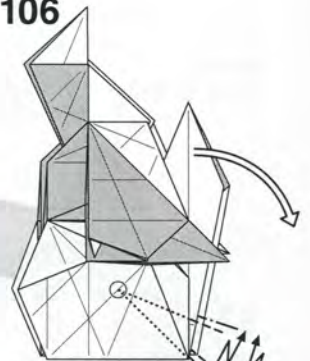

尻尾のカドを  
ついている折り筋を使って  
ずらすように段折り

105

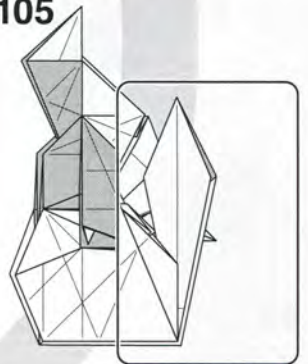

102

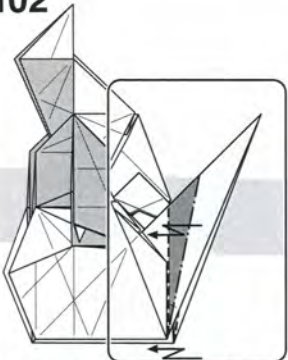

両側でかぶせるように段折り

103



内側の部分を  
引き出す

104

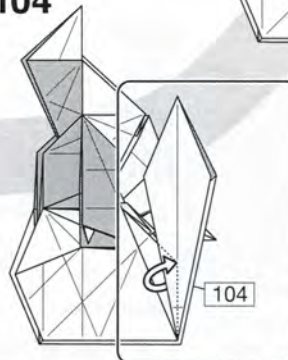

内側のカドを  
手前に出す  
反対側も同じ

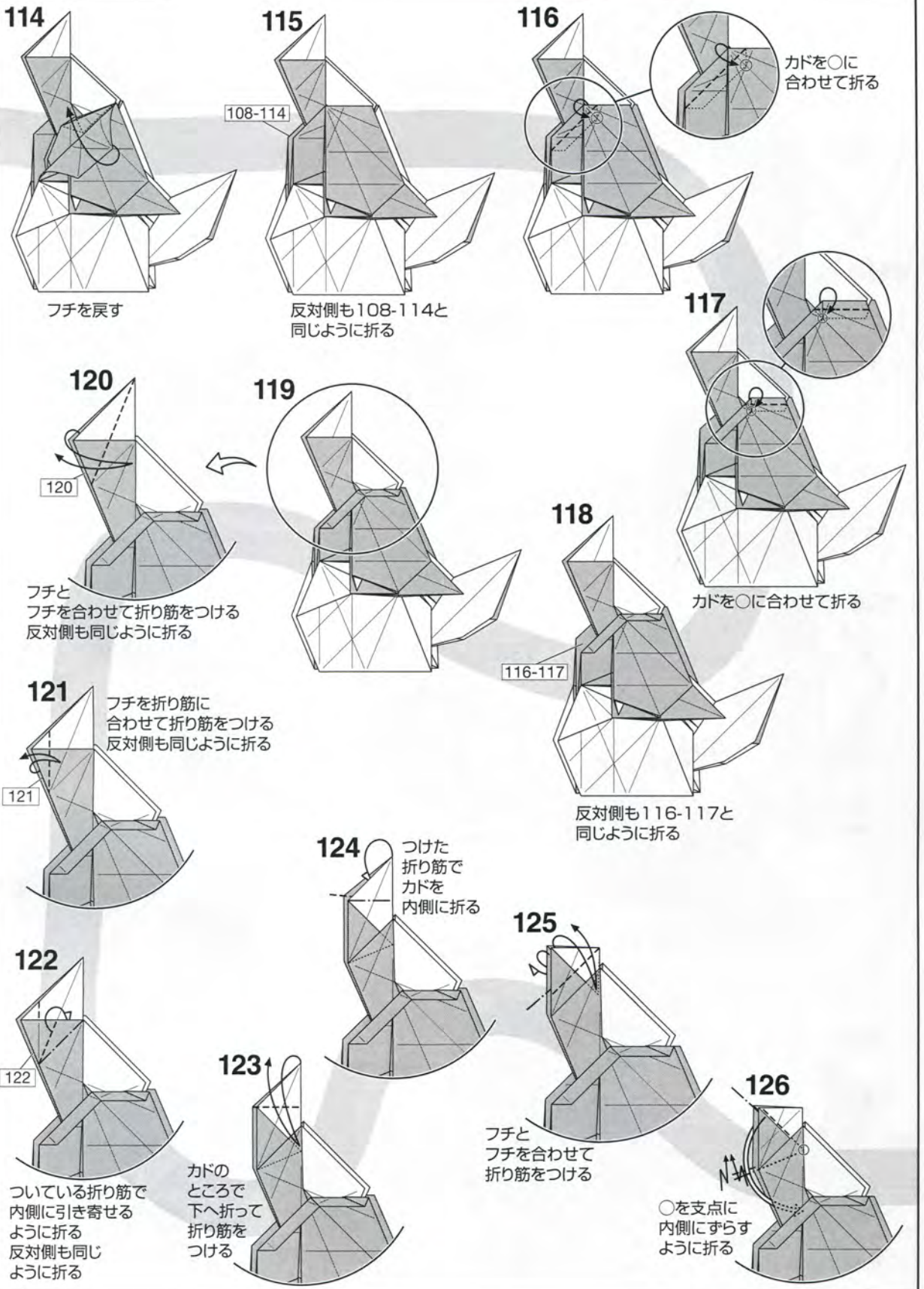

138

内側のカドを  
引き出す

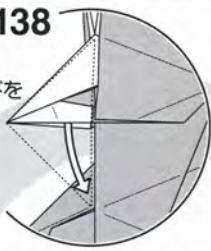

139

フチを折り筋に合わせて  
折り筋をつける

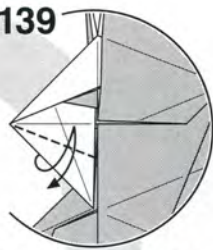

143

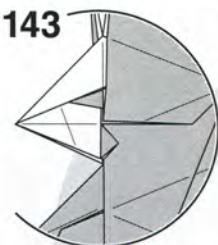

137

129-136

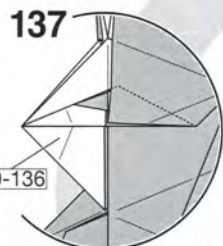

反対側も129-136と  
同じように折る

142

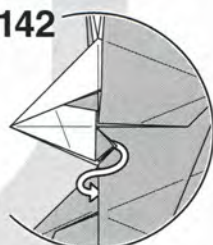

奥のカドをフチの  
後ろへ入れ変える

136

フチの  
ところで  
すぐ後ろの  
すき間に折る

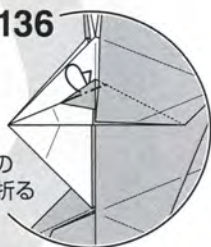

140

中わり折り

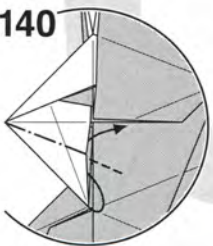

141

中わり折り

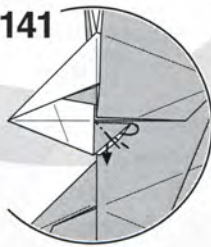

135

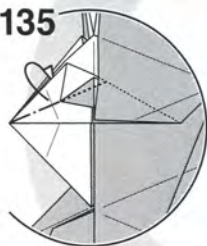

ついている  
折り筋でフチを  
後ろへ折る

133

フチを引き出す

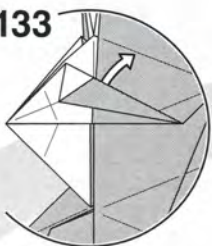

132

カドを  
○の折り筋に  
合わせて折る

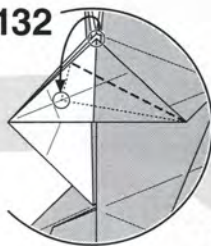

134

段折りして  
平らにする

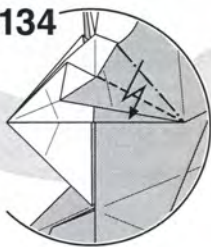

131

ついている折り筋で  
上へ折る

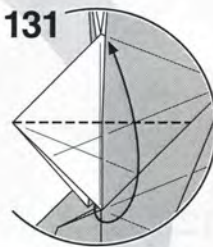

127

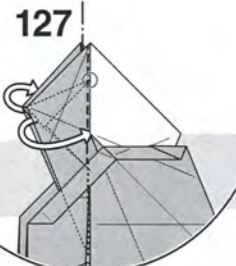

フチのところですき間に  
差し込むように折る

128

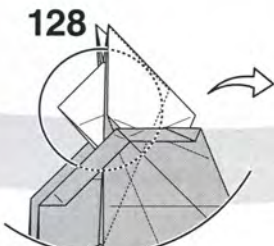

次の図は手前の部分を  
透過して内側を見る

129

カドを○に合わせて  
折り筋をつける

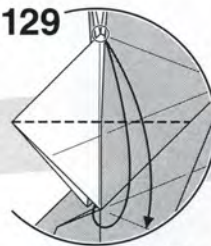

130

フチを  
つけた折り筋に  
合わせて  
折り筋をつける

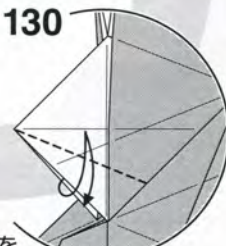

144  
手前の部分は  
できるだけ  
折り筋を  
つけない  
ようにする

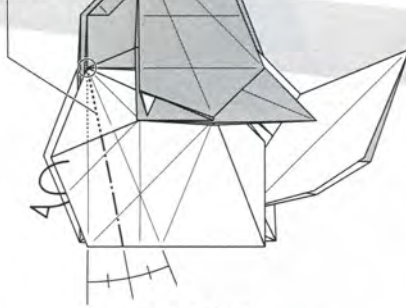

○のところから  
半分の角度で山折りの  
折り筋をつける

145  
更に半分の角度で  
斜めに段折り  
平らにはならない

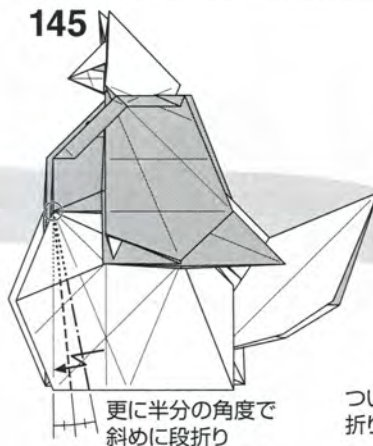

146  
ついている ついている折り筋を使って  
折り筋 後ろへ折りたたむ

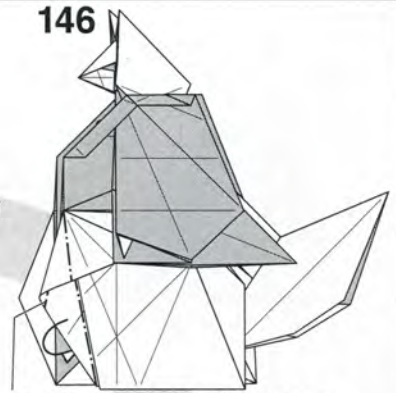

149  
149 斜めに段折り  
立体になる  
反対側も  
同じように折る



148  
148  
カドを後ろへ折る  
反対側も同じように  
折る

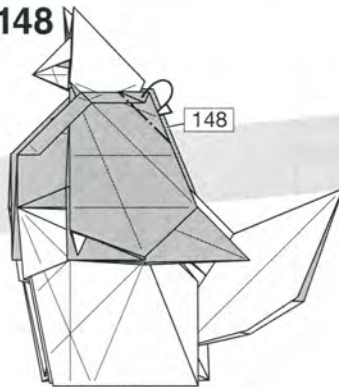

147  
144-146 反対側も144-146と  
同じように折る

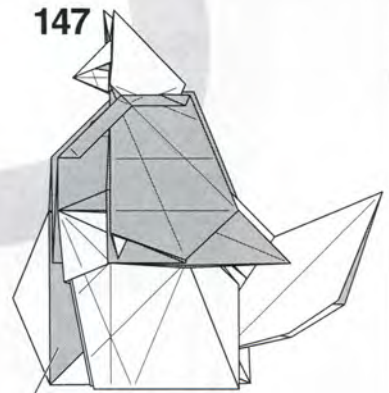

150  
内側を見た図

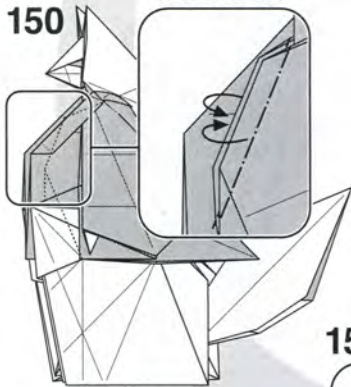

内側のフチを  
立てるように折る

151

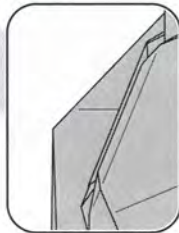

152  
内側のカドを後ろへ  
折って留め折り  
(中わり折りではない)

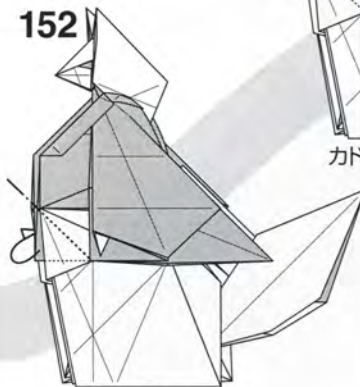

153  
カドを立てるように折る

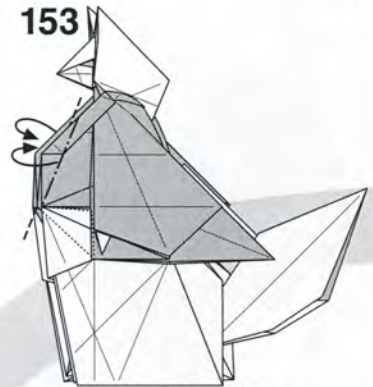

162



全体の形を整える

161

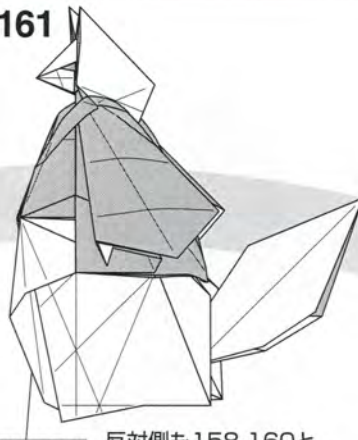

158-160 反対側も158-160と同じように折る

160

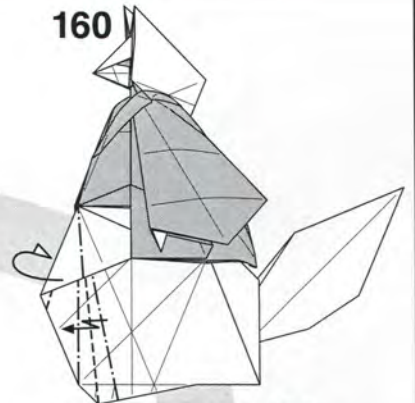

そのままついている折り筋で折りたたみ直す

163



できあがり

159



後ろのフチを斜めにずらすように引き出す



[-花嫁-]は展開図が「折紙探偵団マガジン190号」に折り図が株式会社トーヨーの折り紙商品「超難解折り紙 狐の嫁入り」に掲載されています。

154

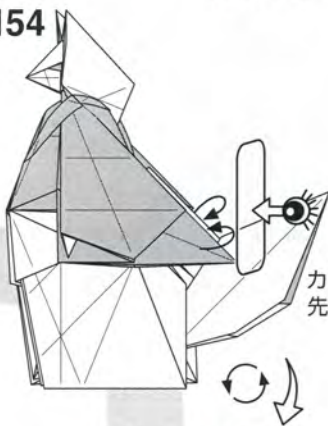

カドを曲げて先を少し重ねる

158

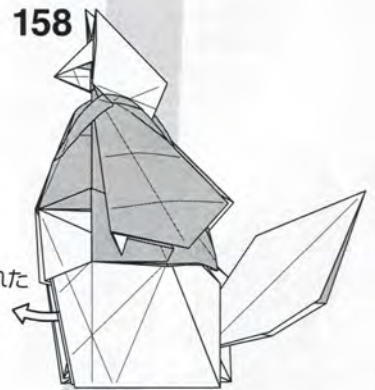

折りたたまれたヒダを一度ひろげる

曲げたカドだけ見た図

155



カドをそれぞれすき間に折る

156



157



腕の部分をつらすように折る  
反対側も同じように折る

157



# ろうそく/Candle

創作・折図:満田 茂/by Shigeru Mitsuda  
Created:2021/11 Diagrams:2022/6

用紙サイズ:15cm推奨/Paper size 15cm

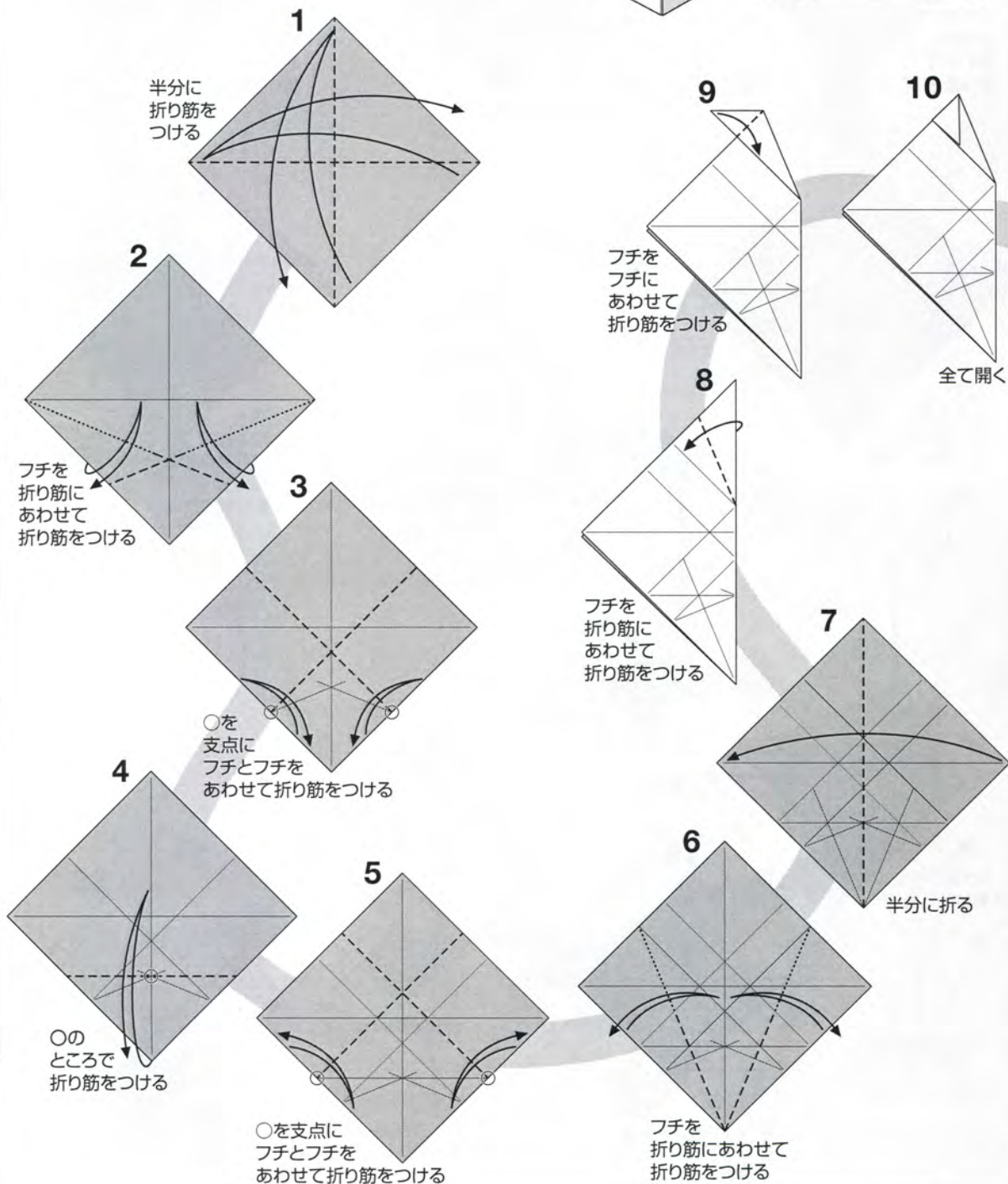
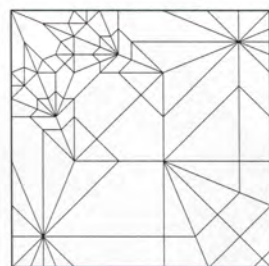
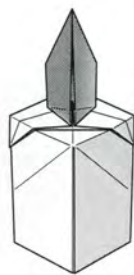

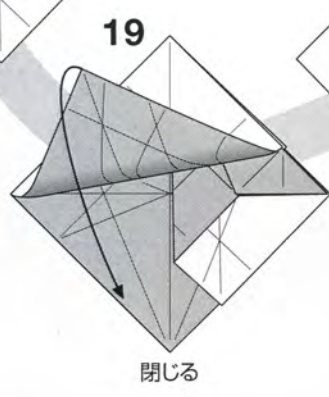
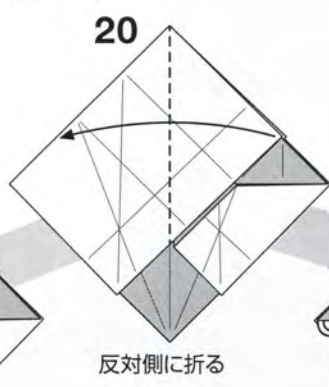
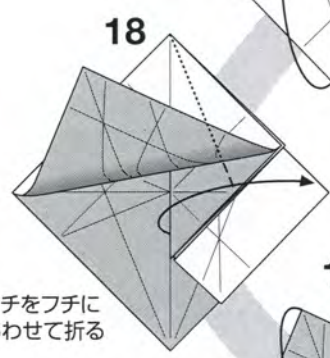
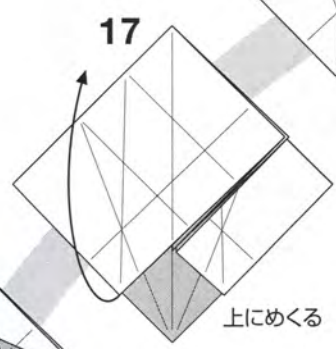
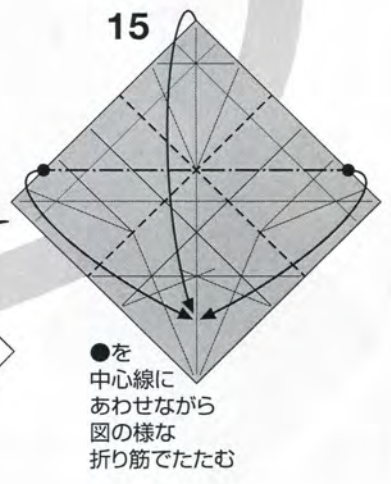
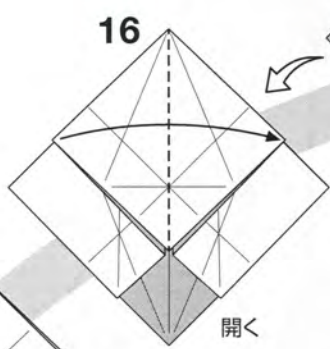
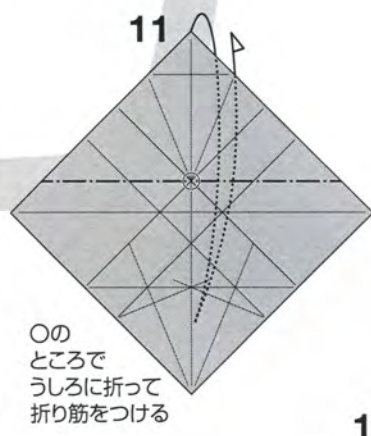
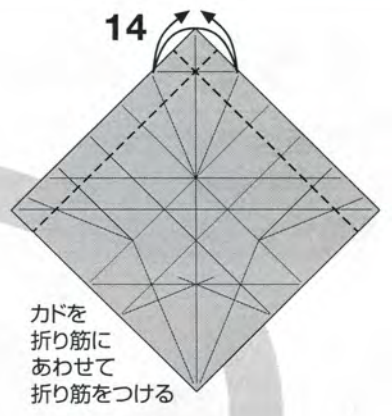
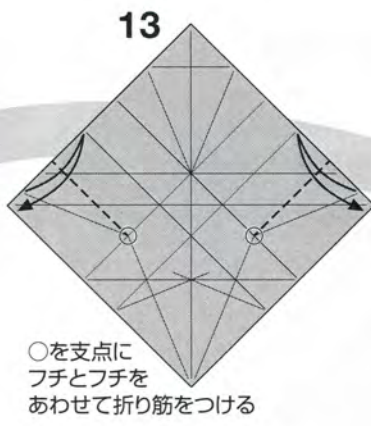
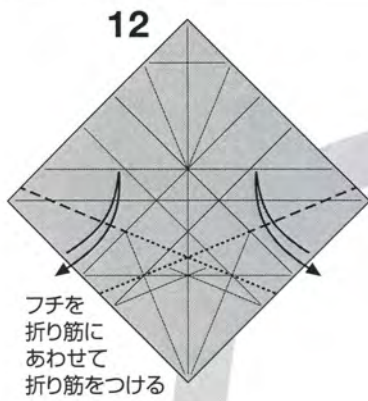

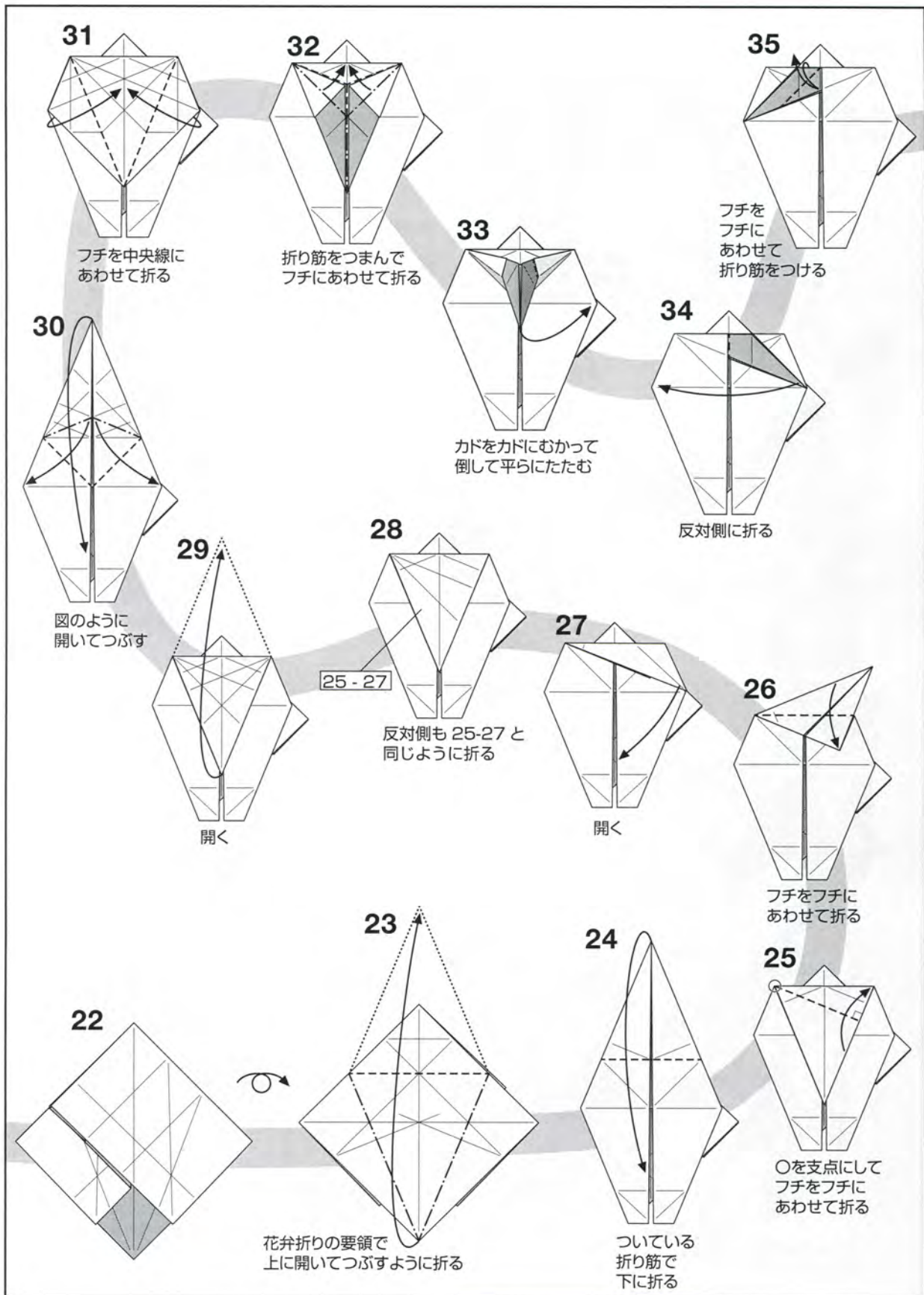

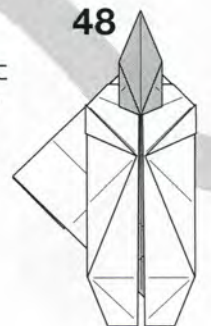
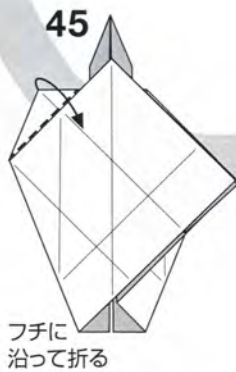
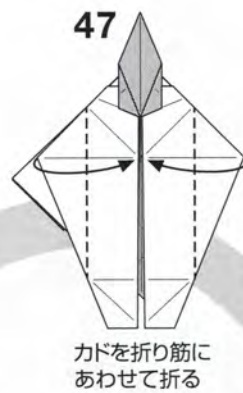
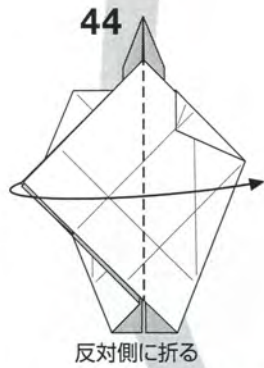
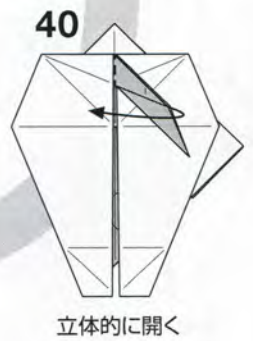
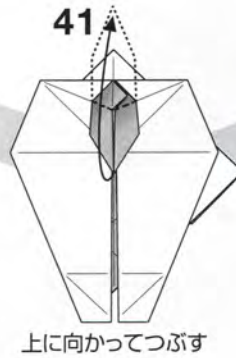
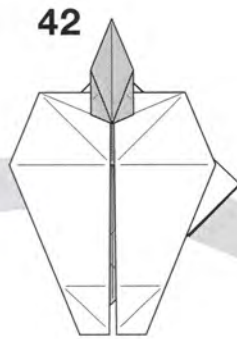
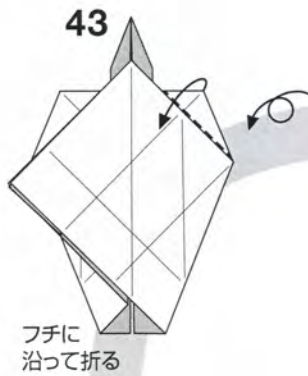
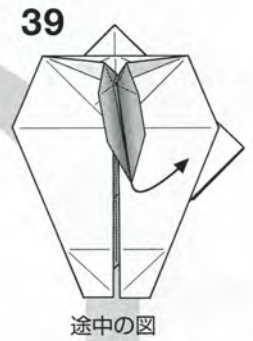
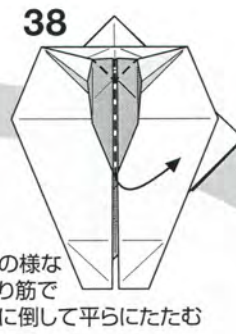
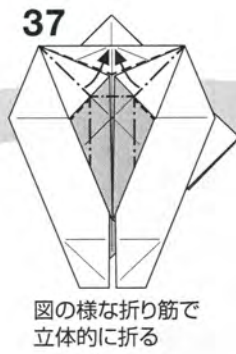
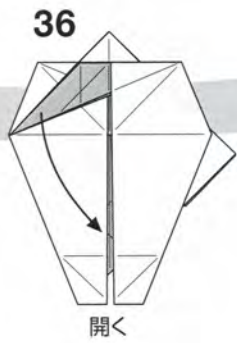

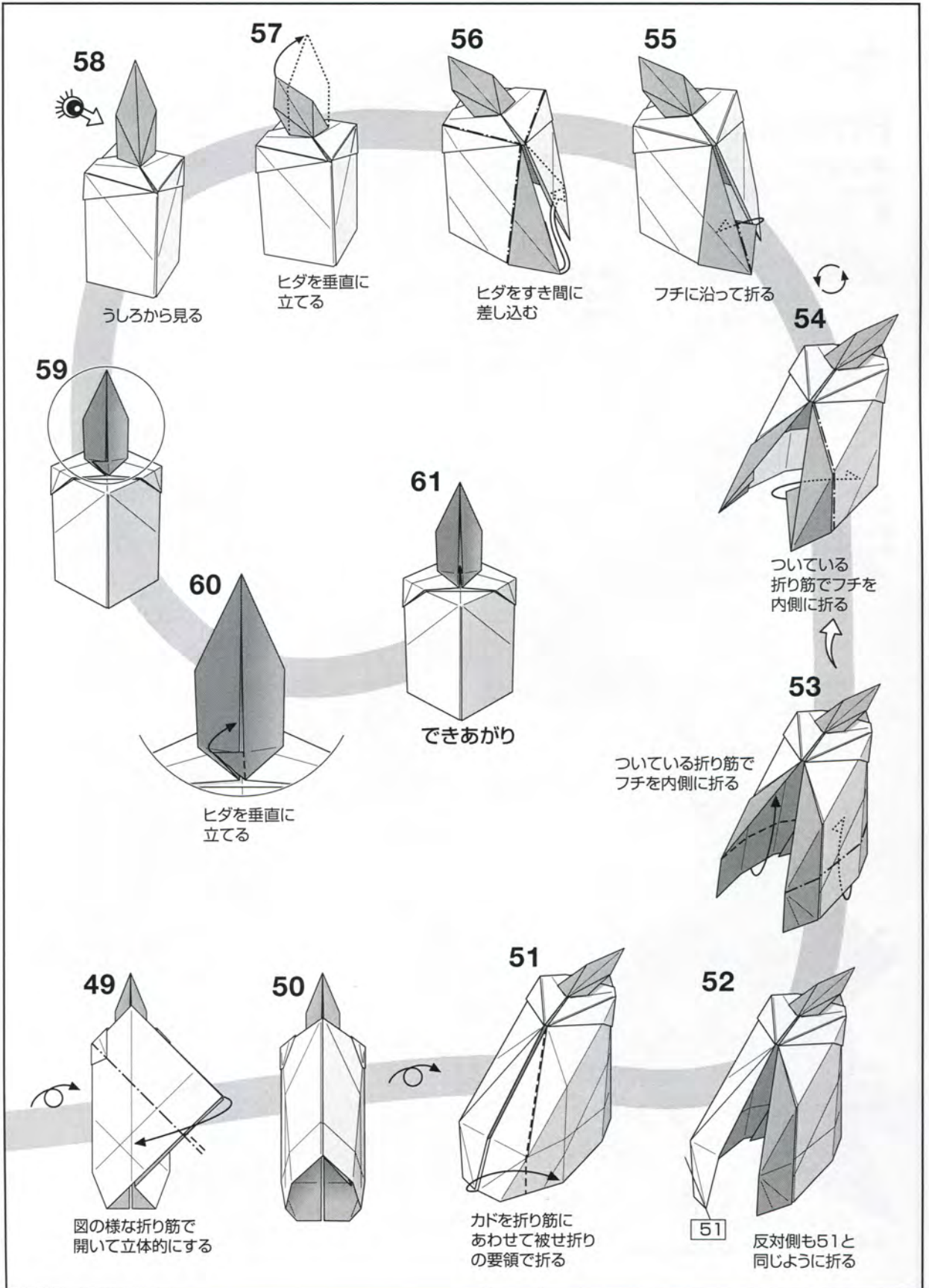

# キジ

## Pheasant

神谷哲史

Model & Diagrams by Satoshi Kamiya

作 2023/01

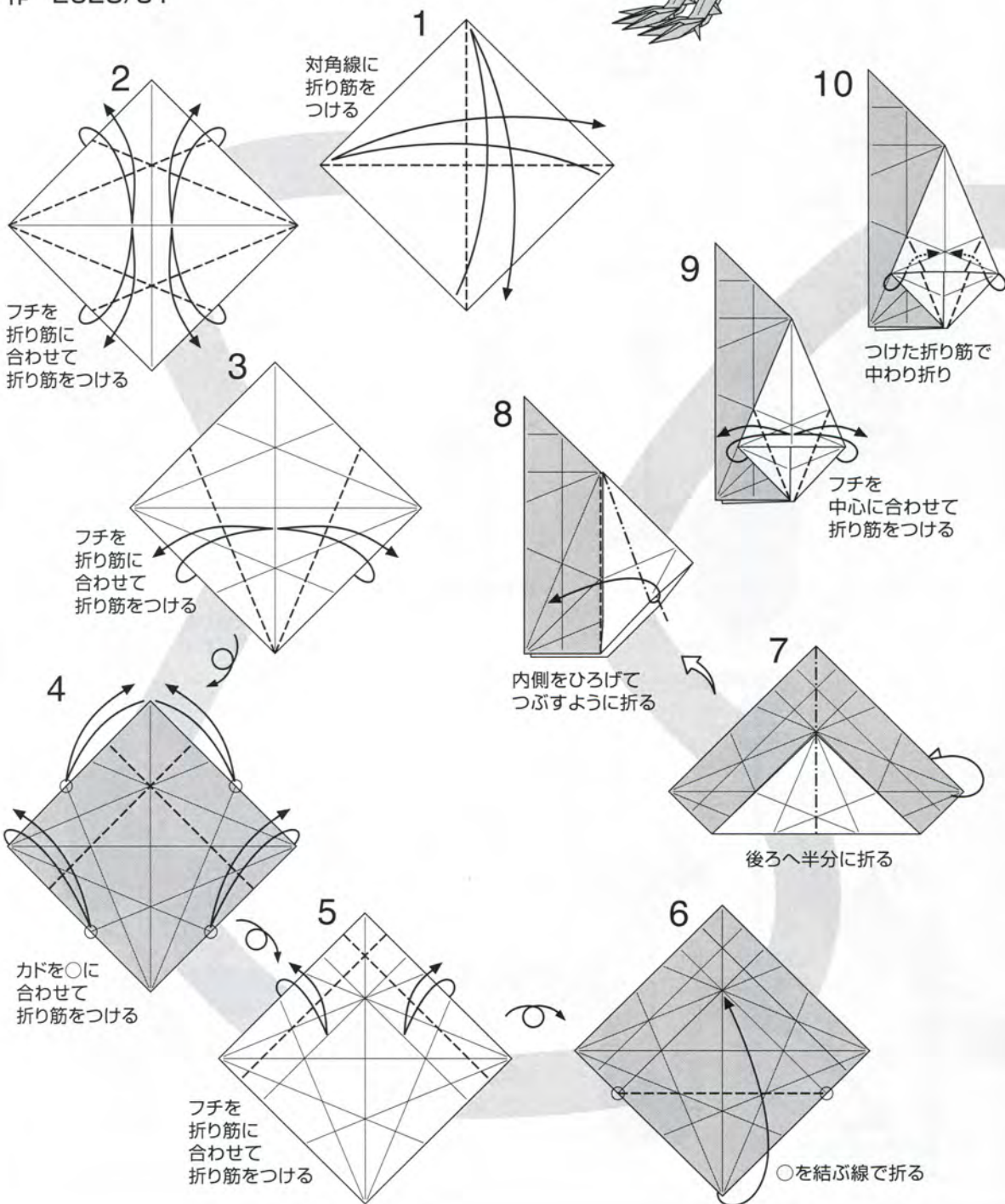
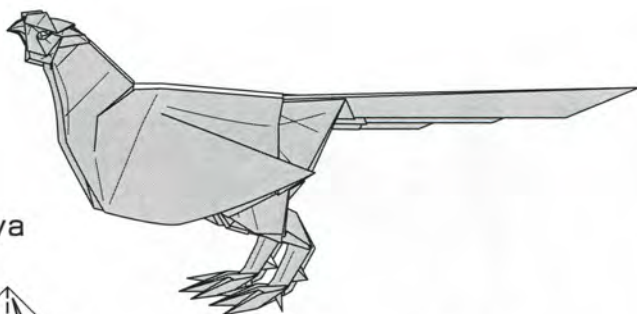



全部ひろげる

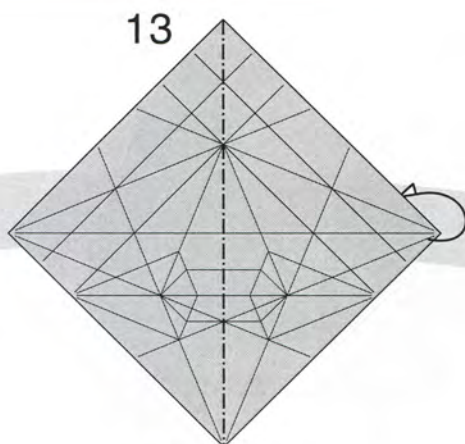

後ろへ半分に折る

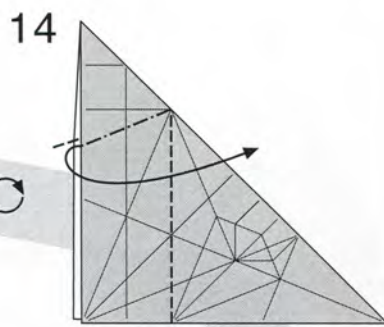

内側をひろげて  
つぶすように折る

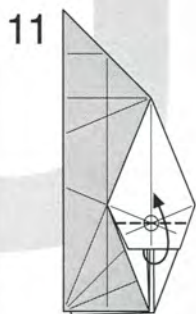

○のところで  
上へ折る

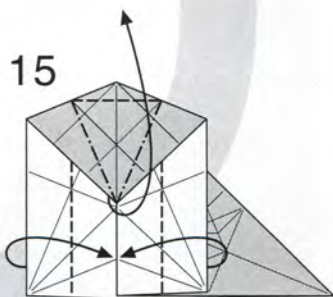
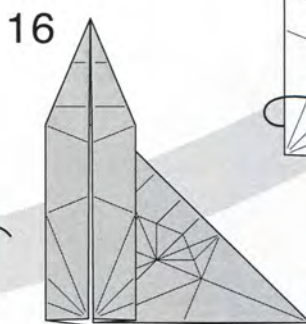

花弁折り

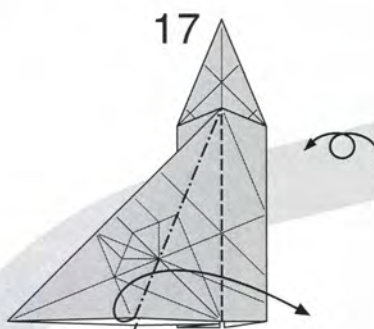

内側をひろげて  
つぶすように折る

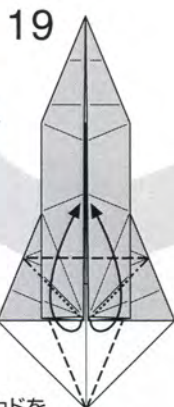
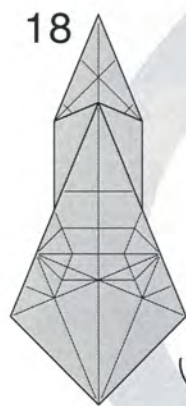

カドを  
つまむように折る

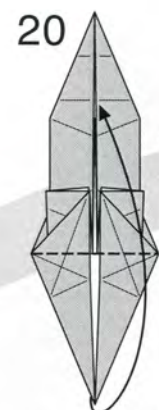

カドを上へ折る

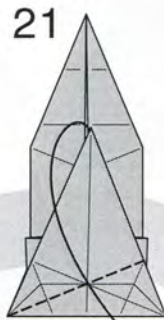

ついている  
折り筋で  
斜めに折る

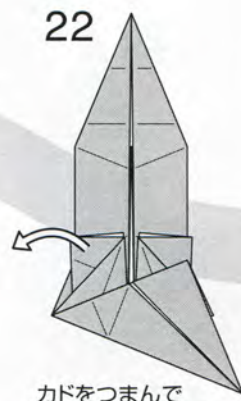

カドをつまんで  
引き出すように折る

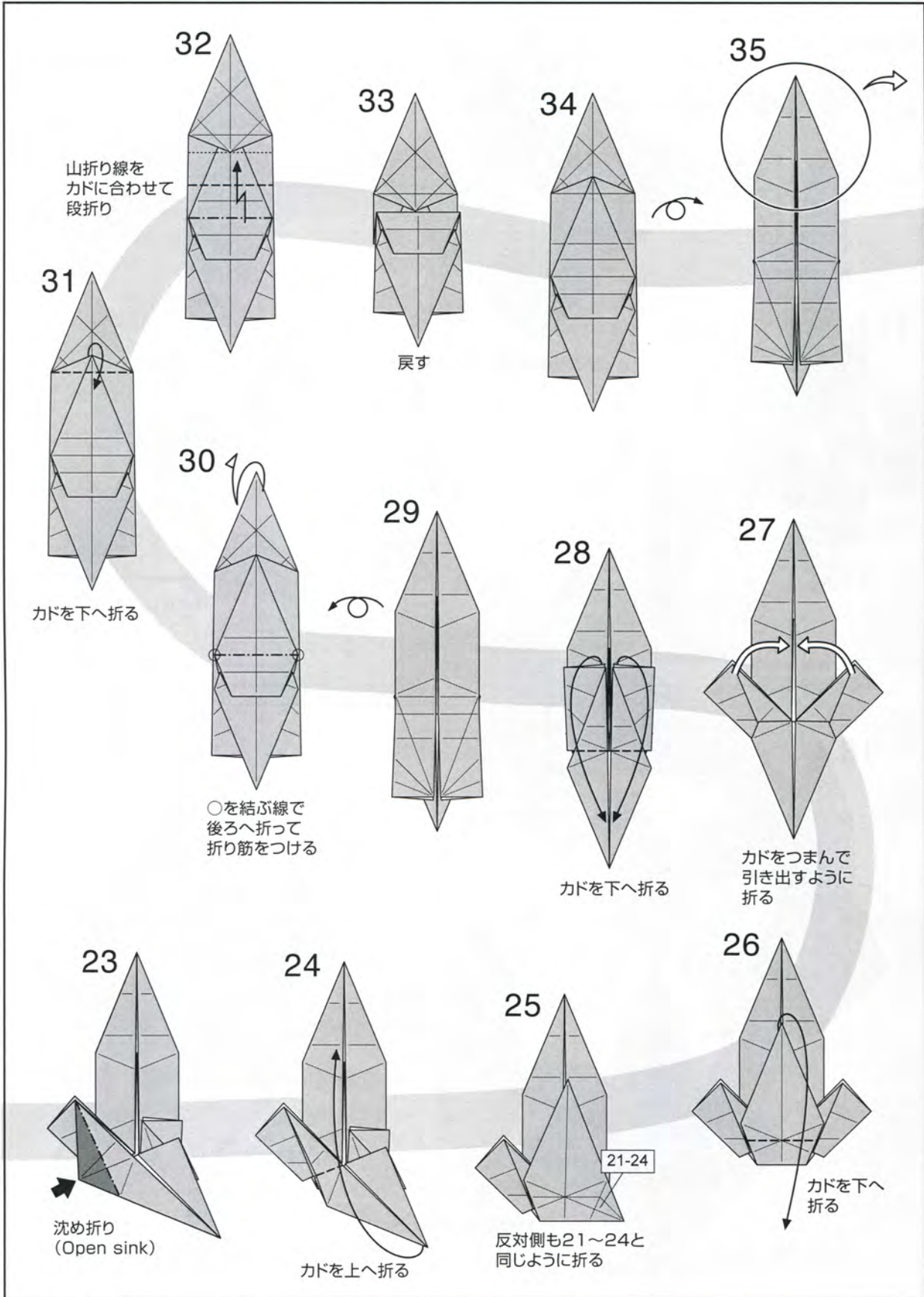



36

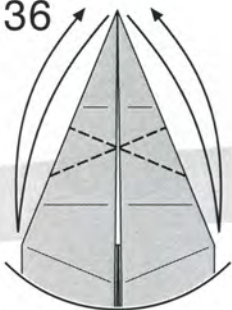

カドとカドを合わせて  
折り筋をつける

37

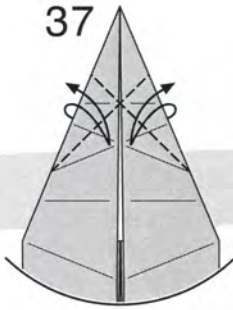

フチを折り筋に  
合わせて折り筋を  
つける

38

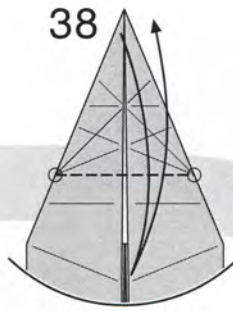

○を結ぶ線で  
折り筋をつける

39

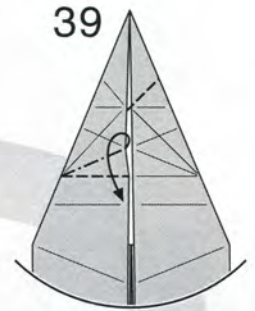

内側をひろげて  
ずらすように折る

43

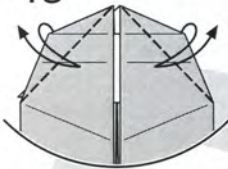

カドを結ぶ線で  
折り筋をつける

42

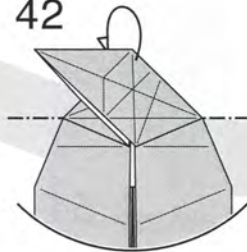

カドを後ろへ折る

41

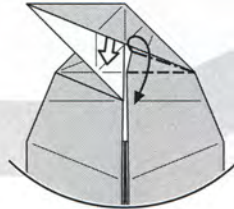

内側のフチを  
引き出すように  
折る

40

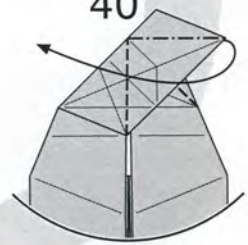

カドをつまむ  
ように折る

44

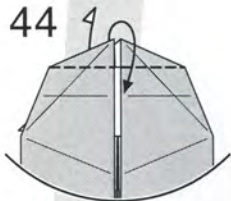

戻す

45

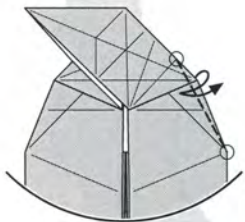

○を結ぶ線で  
折り筋をつける

47

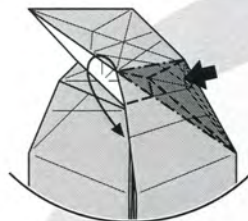

途中の図

46

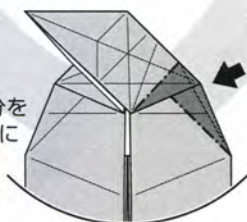

■の部分  
を沈めるように  
折る

48

45-47

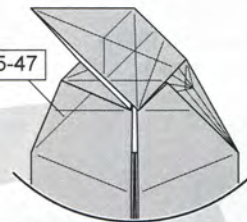

反対側も45~47と  
同じように折る

49

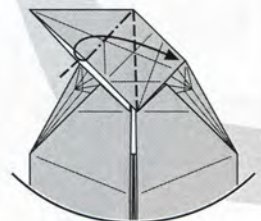

内側をひろげて  
つぶすように折る

59

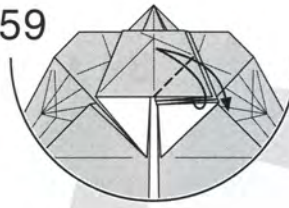

フチを折り筋に  
合わせて折り筋を  
つける

63

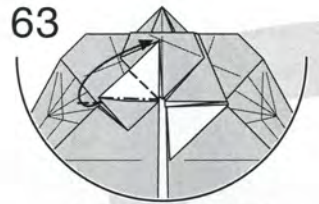

カドとカドを合わせて  
ずらすように折る

58

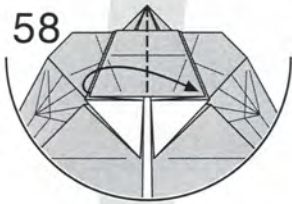

カドを反対側へ折る

60

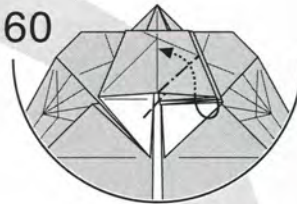

中わり折り

62

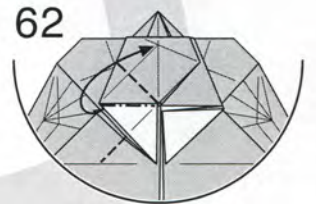

カドを中心に合わせて  
ずらすように折る

57

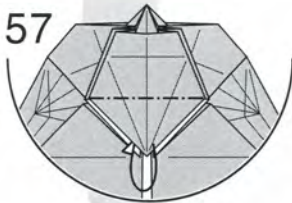

カドをすぐ後ろの  
隙間へ折り込む

61

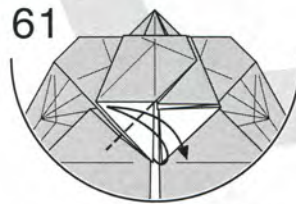

カドとカドを合わせて  
折り筋をつける

56

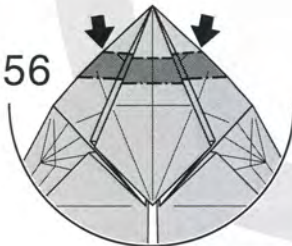

沈めるように段折り  
(Open sink)

54

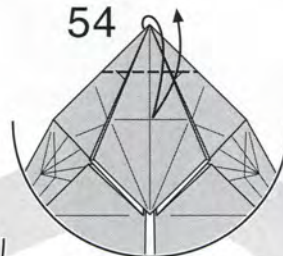

カドを折り筋に合わせて  
折り筋をつける

55

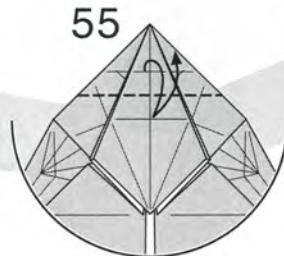

半分の幅で折り筋をつける

53

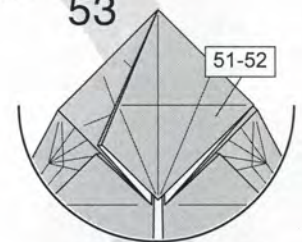

51-52

反対側も51~52と  
同じように折る

50

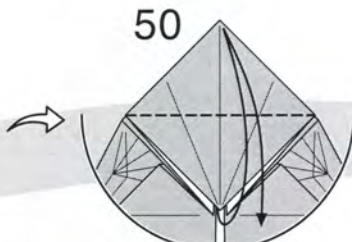

カドとカドを合わせて  
折り筋をつける

51

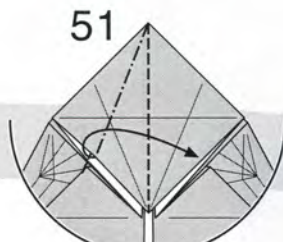

内側をひろげて  
つぶすように折る

52

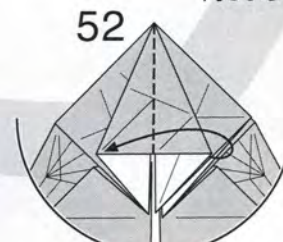

カドを反対側へ折る

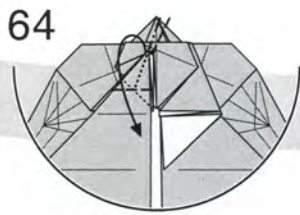

64

カドをつまむように  
下へ折る

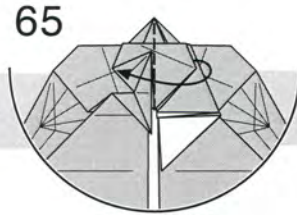

65

手前の1枚を  
反対側へ折る

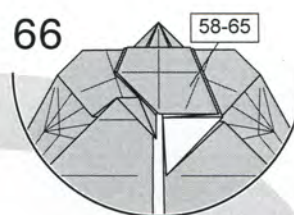

66

58-65

反対側も  
58~65と  
同じように折る

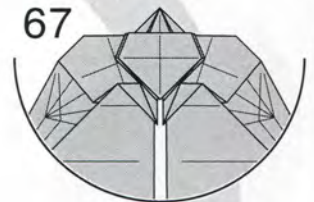

67

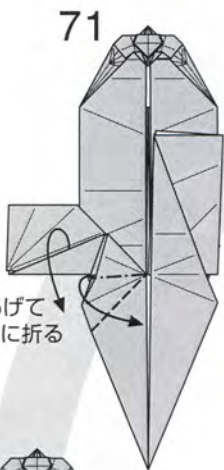

71

内側をひろげて  
つぶすように折る

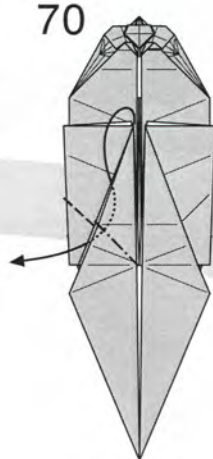

70

中わり折り



69

フチを  
折り筋に合わせて  
折り筋をつける

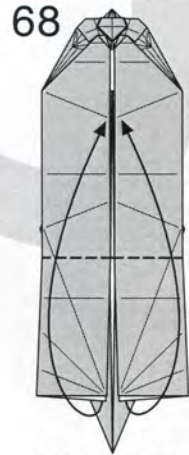

68

カドを上へ折る

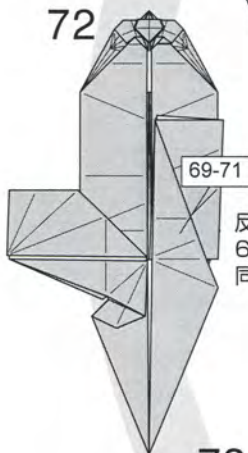

72

69-71

反対側も  
69~71と  
同じように折る

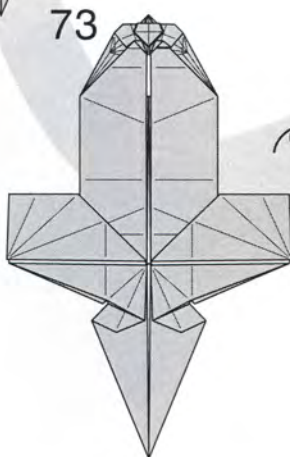

73

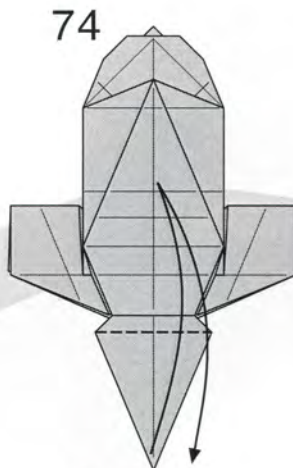

74

カドを結ぶ線で  
折り筋をつける

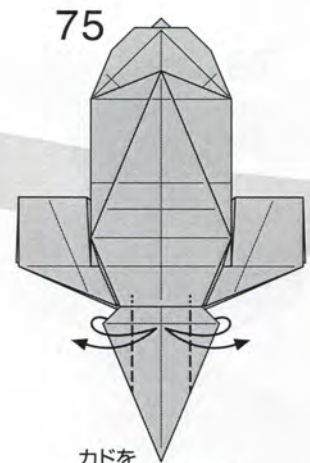

75

カドを  
中心に合わせて  
折り筋をつける

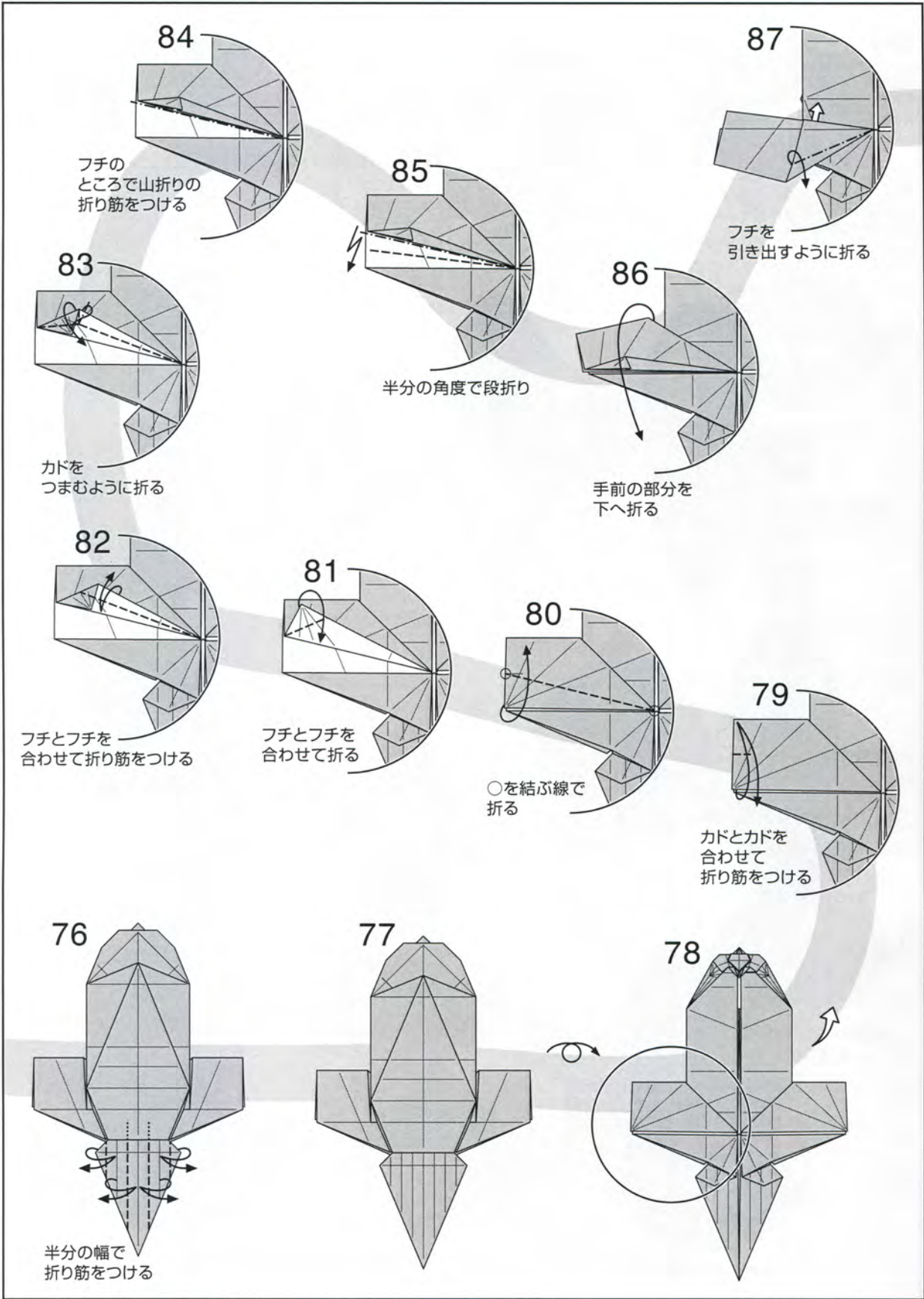

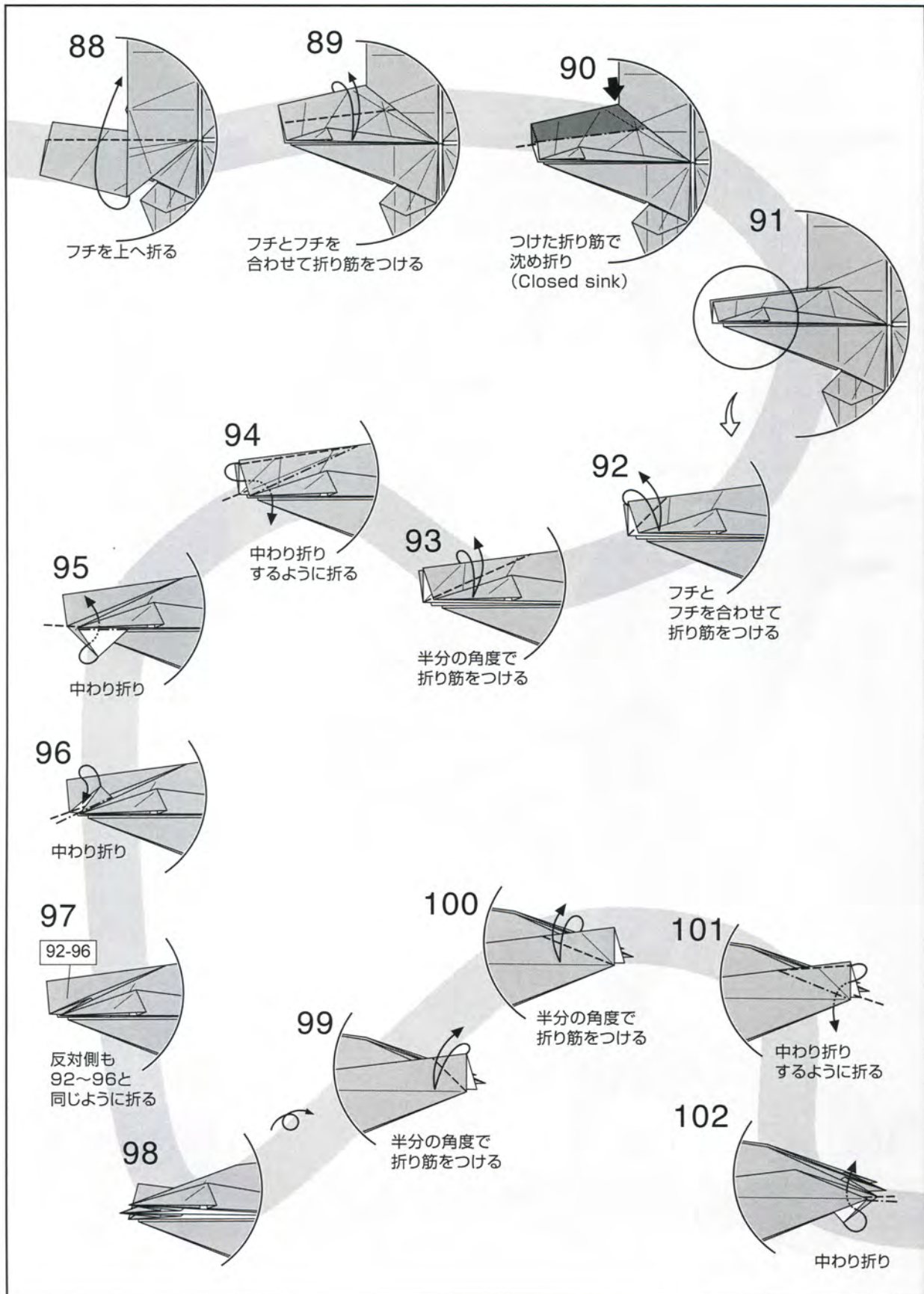

88

フチを上へ折る

89

フチとフチを  
合わせて折り筋をつける

90

つけた折り筋で  
沈め折り  
(Closed sink)

91

94

中わり折り  
するように折る

92

フチと  
フチを合わせて  
折り筋をつける

95

中わり折り

93

半分の角度で  
折り筋をつける

96

中わり折り

97

92-96

反対側も  
92~96と  
同じように折る

100

半分の角度で  
折り筋をつける

101

中わり折り  
するように折る

99

半分の角度で  
折り筋をつける

102

中わり折り

98

111

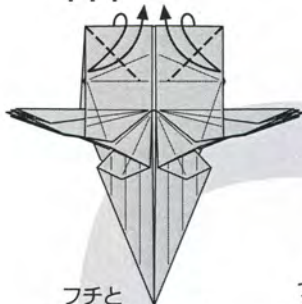

フチと  
フチを合わせて  
折り筋をつける

112

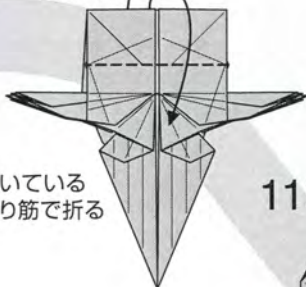

ついている  
折り筋で折る

113

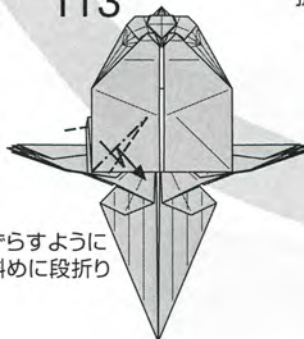

ずらすように  
斜めに段折り

115



113-114

反対側も  
113~114と  
同じように  
折り筋をつける

114



戻す

110

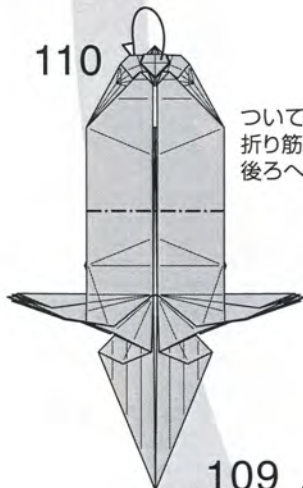

ついている  
折り筋で  
後ろへ折る

109

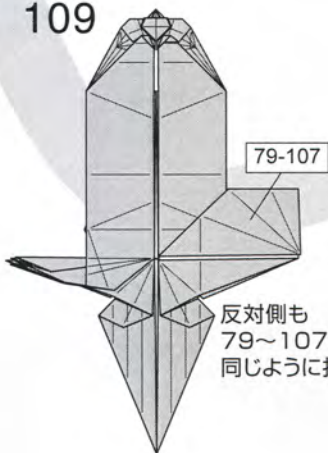

79-107

反対側も  
79~107と  
同じように折る

108

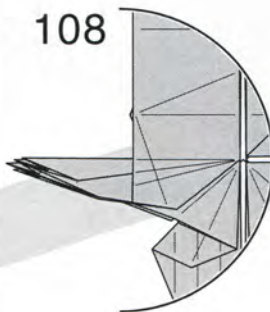

107

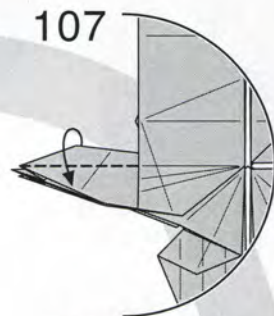

浅いカドも下へ折る

106

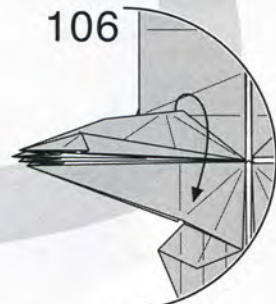

フチを下へ折る

103

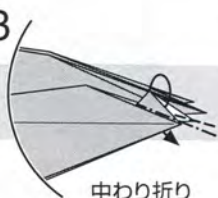

中わり折り

104

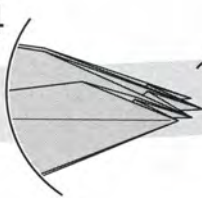

105

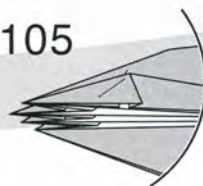

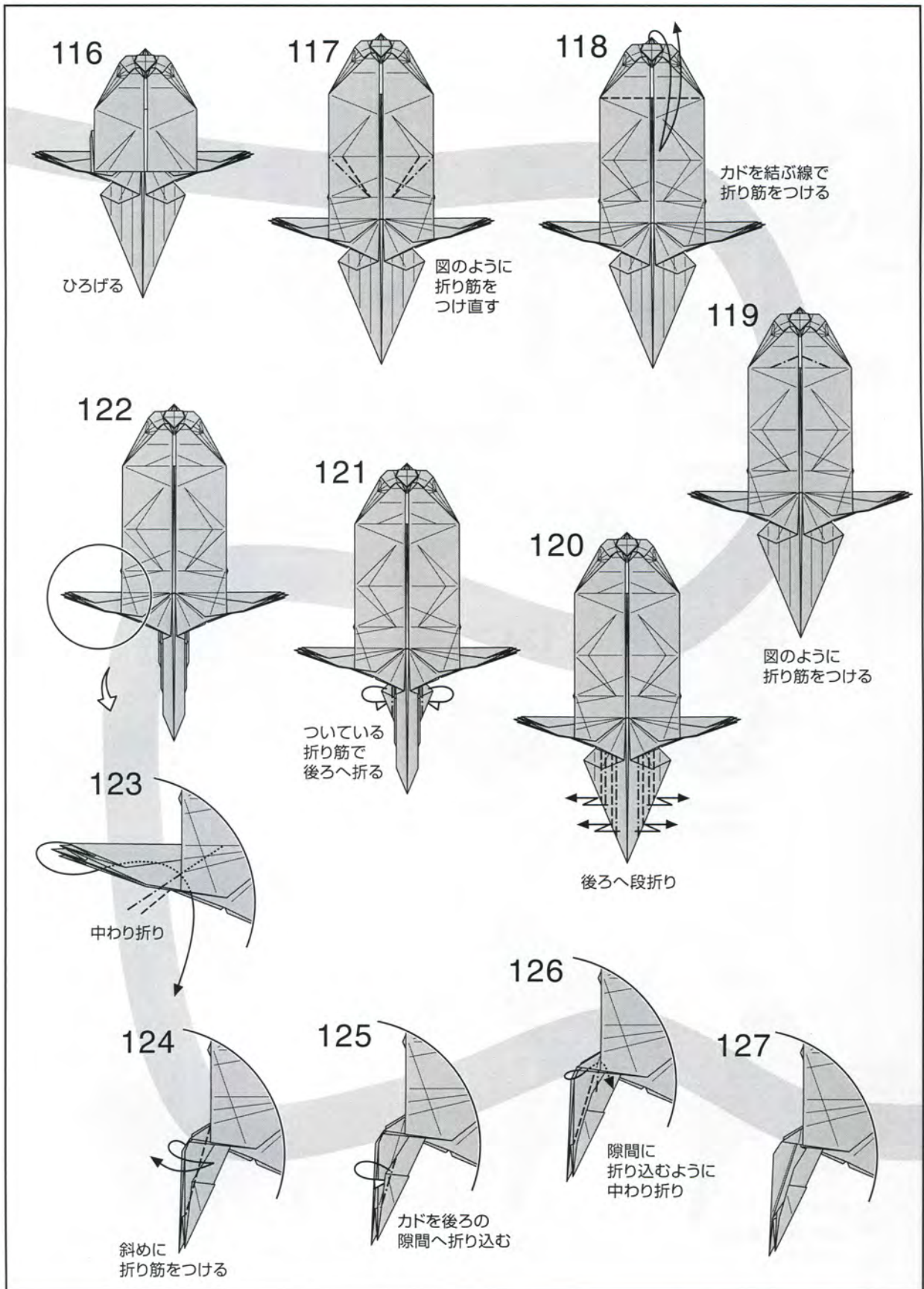

137

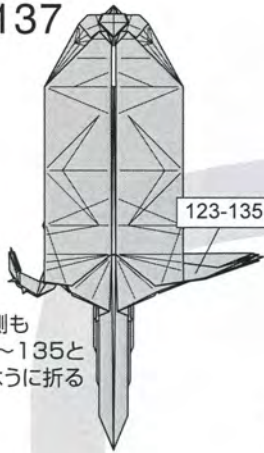

反対側も  
123~135と  
同じように折る

138

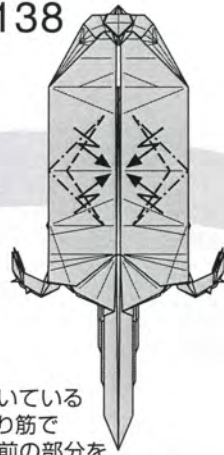

ついている  
折り筋で  
手前の部分を  
ずらしてつまむように  
折る

139

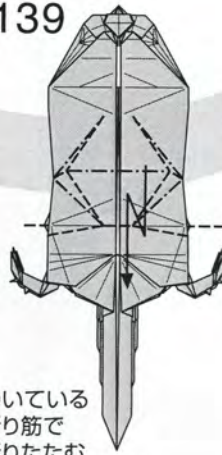

ついている  
折り筋で  
折りたたむ  
平らにはならない

140

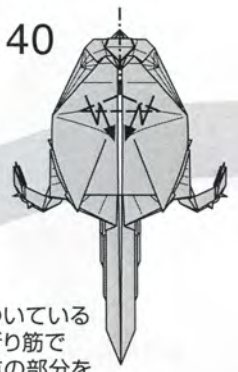

ついている  
折り筋で  
首の部分を  
つまむように折る

136

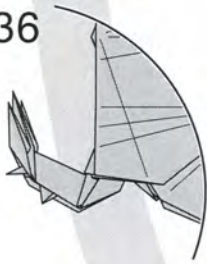

135



内側のカドを  
出すように折る

134



かぶせ折り

133

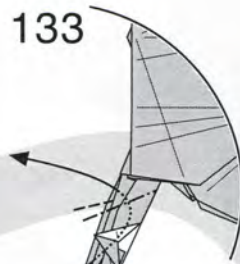

中わり折り

132



カドが横に  
出るように  
折る

128

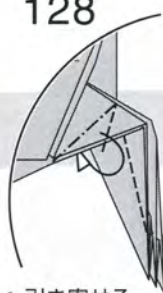

後ろへ引き寄せる  
ように折る

129

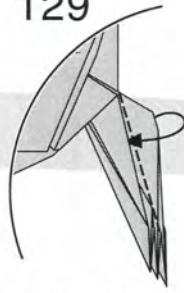

隙間へ折り込む

130



カドを上へ折る

131





141

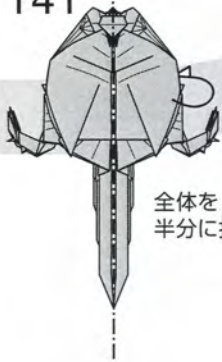

全体を  
半分に折る

142

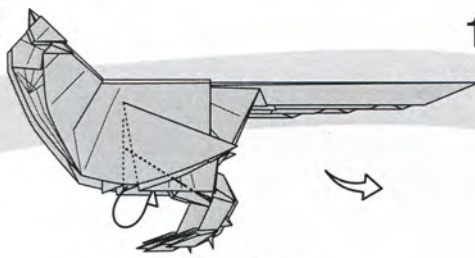

まとめて内側へ折り込む

143

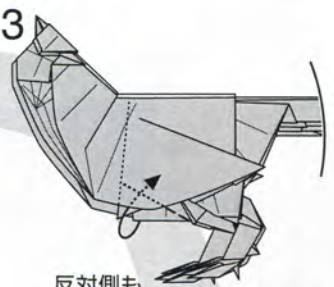

反対側も  
同じように折る

144

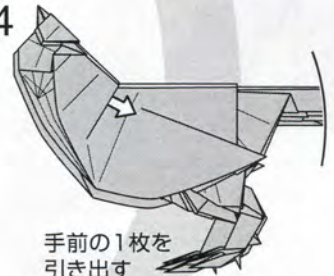

手前の1枚を  
引き出す

146

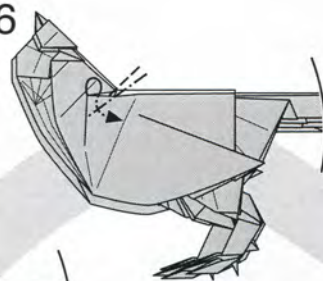

中わり折り

145

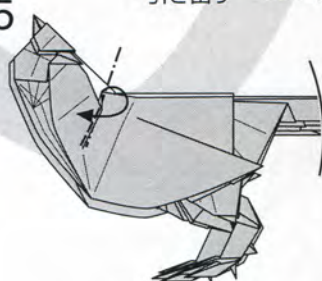

山谷を入れ替えて  
折りたたむ

147

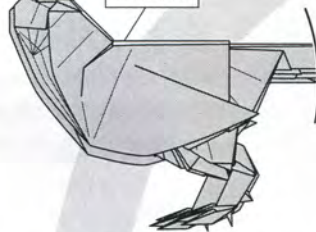

144-147

反対側も144~147と  
同じように折る

148

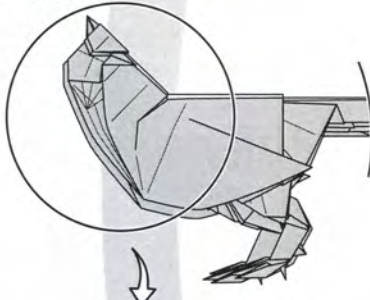

149

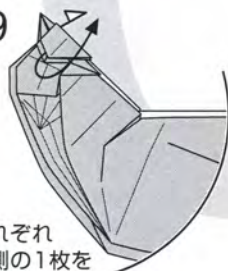

それぞれ  
外側の1枚を  
ひろげる

150

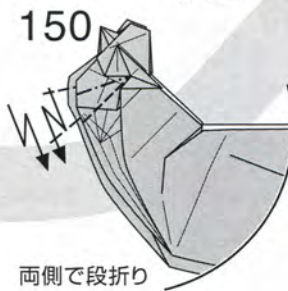

両側で段折り

151

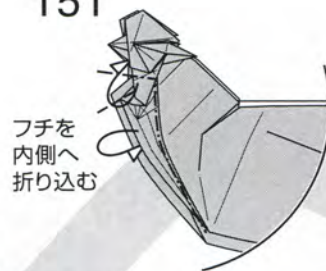

フチを  
内側へ  
折り込む

152

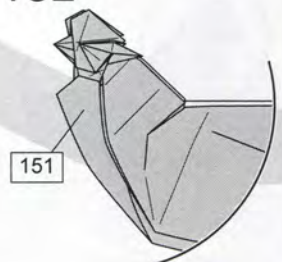

151

反対側も151と  
同じように折る

163

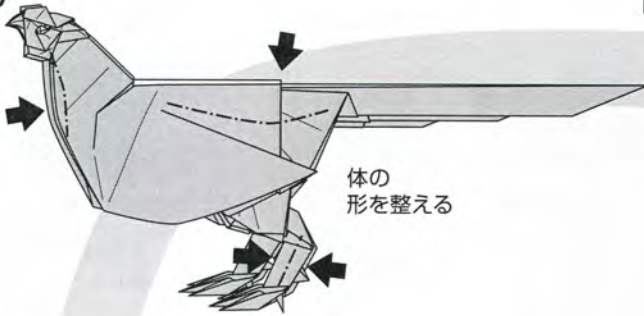

162

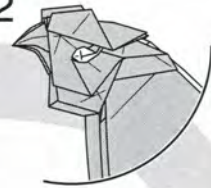

161



少しずらす  
ように折って  
形を整える  
反対側も  
同じように折る

164

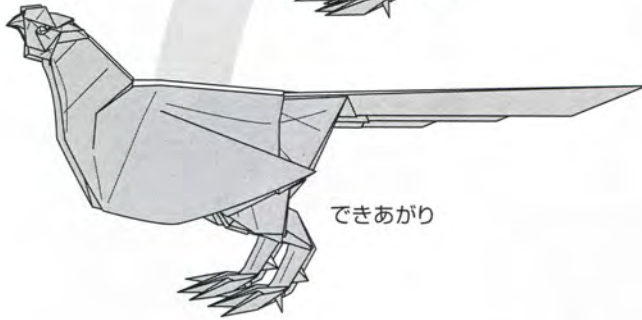

できあがり

160

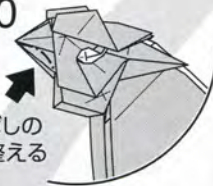

くちばしの  
形を整える

159



それぞれフチを  
上へ折る

158

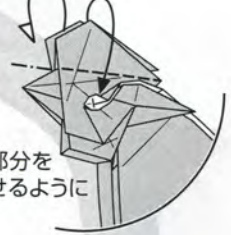

上の部分を  
かぶせるように  
折る

157

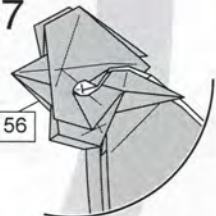

反対側も154~156と  
同じように折る

153

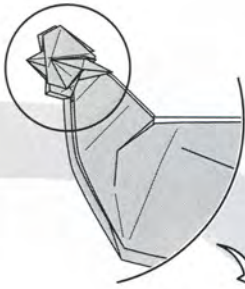

154

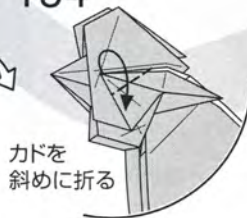

カドを  
斜めに折る

155

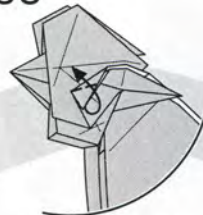

カドを斜めに折る

156

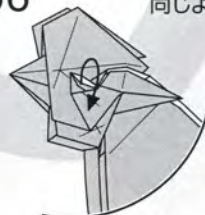

隙間をひろげて  
目を作る

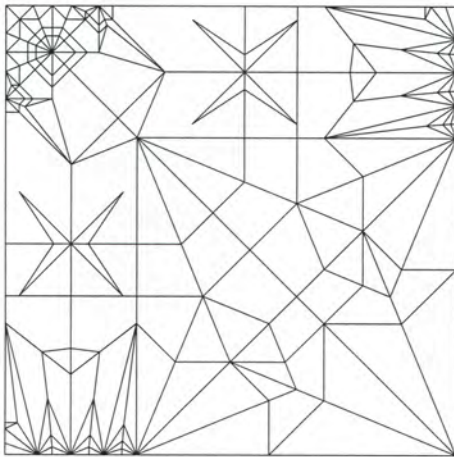

# 『折紙探偵団マガジン』年間購読のご案内

『折紙探偵団マガジン』は日本折紙学会の機関誌です。隔月刊(奇数月25日発行)で年6回発行されます。年間購読制です(ばら売りは行っておりません)。

- 申込方法** 1. 郵便振替にてご送金下さい(普通の振替用紙でお申込み頂けます)。  
2. 振替用紙の「通信欄」に下記必要事項をご記入下さい。

**第34期 (2023年4月～2024年3月 / 199～204号)**

年間購読費 **4,200円**(税、送料込み)

期変わりに料金に変更になる場合があります。2024年4月以降は事務局にお問い合わせください。

口座名 **日本折紙学会**

振替口座番号 **00170-7-260699**



『折紙探偵団マガジン』198号表紙  
表紙フルカラー/本文40ページ  
(カラー口絵6ページ含む)

**記入必要事項** 1～3は必ずお書き下さい。

1. 住所 2. 氏名 ※ふりがなをお願いします。 3. 電話、FAX番号  
4. E-Mailアドレス 5. 性別 6. 生年月日 7. 職業

## ■『折紙探偵団マガジン』について

- ・『折紙探偵団マガジン』は日本折紙学会の機関誌です。購読には学会会員である必要はありません。
- ・隔月刊(奇数月25日発行)で年6回発行されます。
- ・年間購読のみ受け付けています。ばら売りは行っておりません。
- ・海外発送をご希望の場合は料金が異なります。事務局へお問い合わせください。
- ・折り図・展開図・折り紙研究・エッセイ・最新情報など充実の誌面です。

## 日本折紙学会 会員募集のお知らせ

日本折紙学会では、随時会員を募集しております。申込方法は定期購読と同じです。

会費には34期定期購読料も含まれています(すでに34期を購読されている方は4,200円となります)。

**第34期会費 8,400円** ※通信欄に「第34期会費」と明記してください

日本折紙学会事務局(10:00～18:00 日祝休) 〒113-0001 東京都文京区白山 1-33-8-216

Phone/Fax 03-5684-6080 日本折紙学会ホームページ <https://origami.jp/>

第33期 日本折紙学会会員特別配付資料(非売品) 2023年3月25日発行

著者 勝田恭平、満田 茂、神谷哲史

発行者 西川誠司

編集 山口 真 / おりがみはうす

発行 日本折紙学会

〒113-0001 東京都文京区白山 1-33-8-216

TEL & FAX : 03-5684-6080

公式 URL : <https://origami.jp/>

E-mail : [webman@origami.jp](mailto:webman@origami.jp)

