

鮭

Salmon

16-JUL-1991

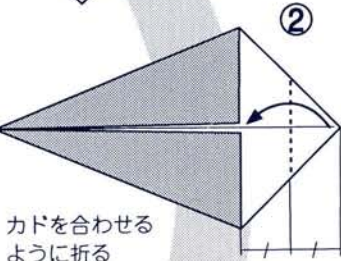
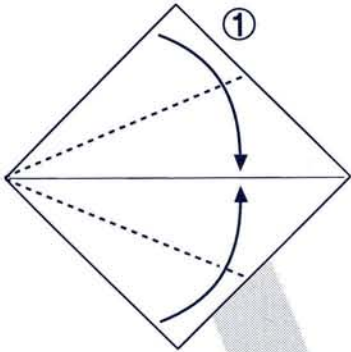
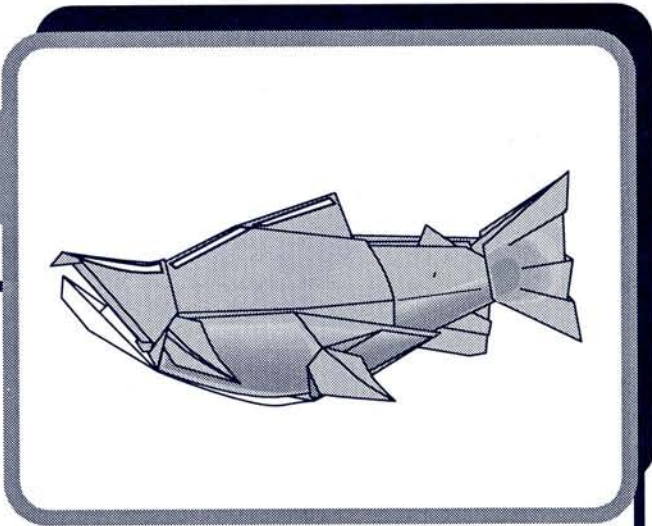

カドを合わせるように折る

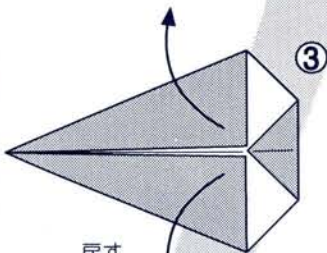

戻す

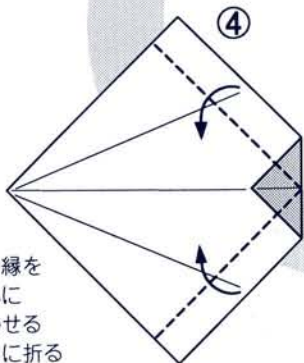

下の縁を中心に合わせるように折る

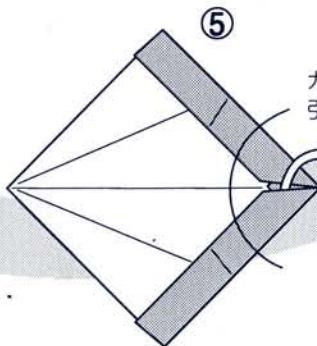

カドを引き出す

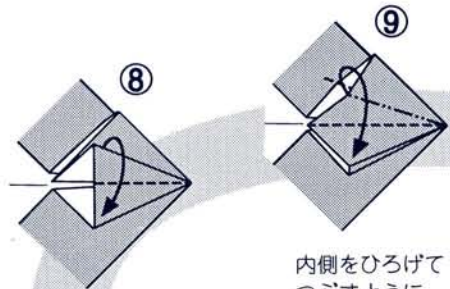

内側をひろげてつぶすように折る

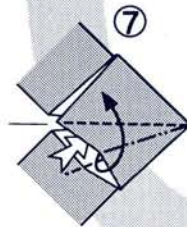

内側をひろげてつぶすように折る

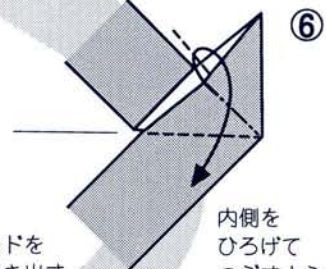

内側をひろげてつぶすように折る

⑪
半分に
折り筋を
つける

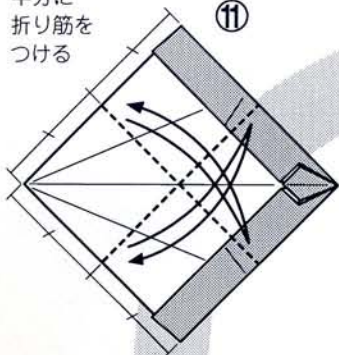

⑫
さらに半分に
折り筋をつける

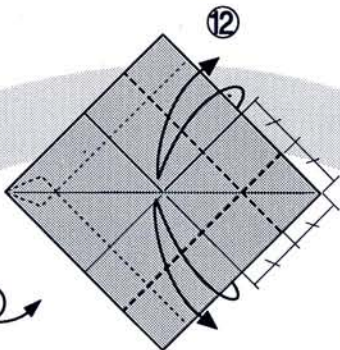

⑬
カドを
中心に折る

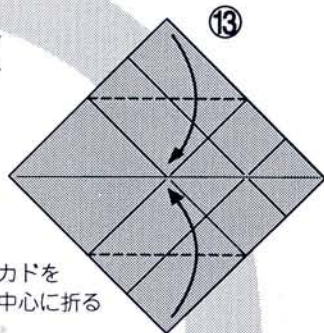

⑩
上の一枚だけ
反対側に折る

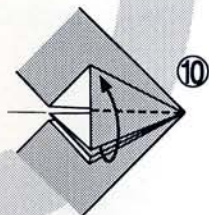

⑭
縁に合わせる
ように折る

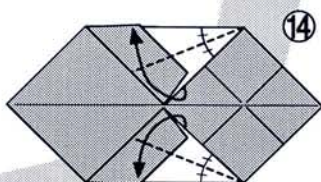

⑮
カドのところ
から折る

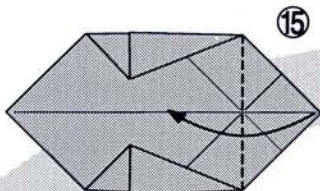

⑯
中わり折りの
要領で
カドに合わせる
ように折る

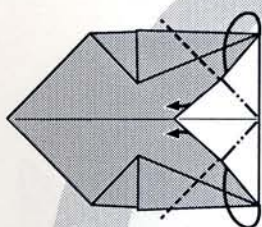

⑳
カドを
合わせる
ように
折る

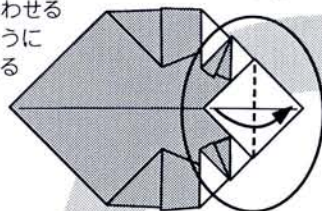

⑰
中心に合わせる
ように折る

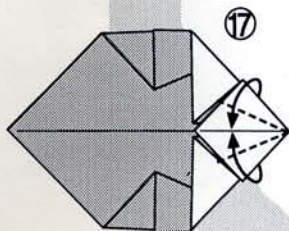

⑱
中わり折りの
要領で縁に
合わせて折る

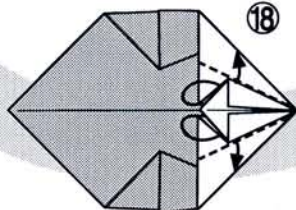

⑲
縁に合わせて
ひろげる

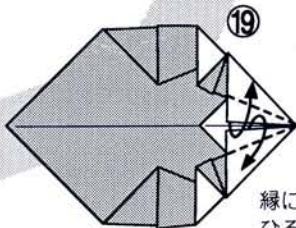

反対側も同じ

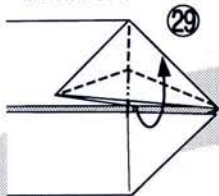

29

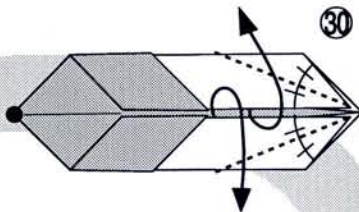

30

内側をひろげる
ようにする
このとき
●が起きあがる

途中の図

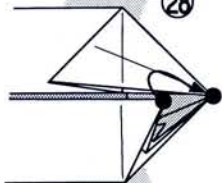

28

途中の図

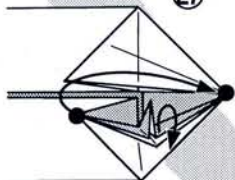

27

このとき内側にある
カドを出しながら
カドとカドを合わせて
つぶすように折る

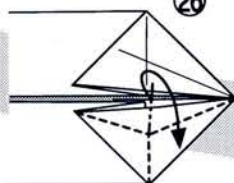

26

内側をひろげて
縁に合わせて折る

カドを
反対側に折る

25

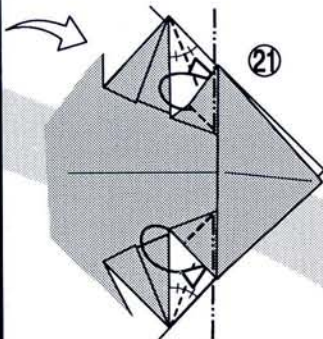
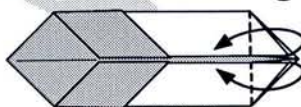

21

中わり折りの要領で
縁に合わせて折る

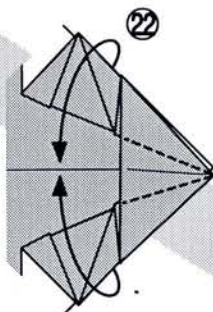

22

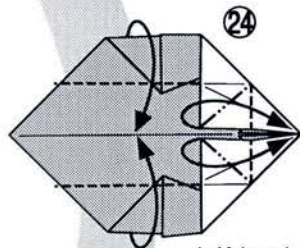

24

カドをつまむ
ように折る

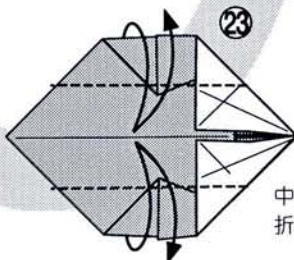

23

中心に合わせて
折り筋をつける

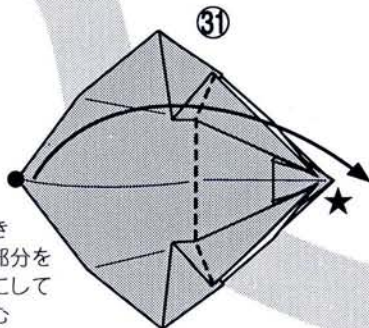

31

つれて起き
上がった部分を
倒すようにして
折りたたむ

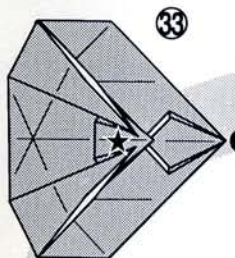

33

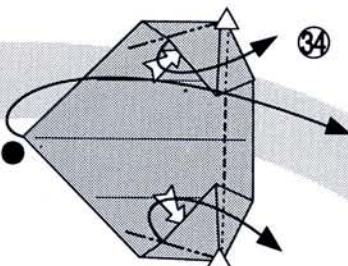

34

△のところを起点に
開くようにして
反対側につぶすように
折る

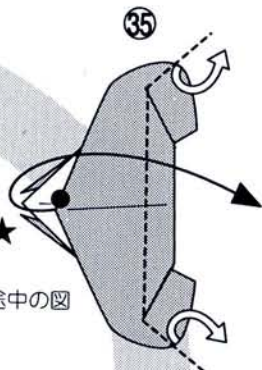

35

★
途中の図

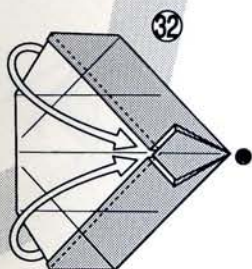

32

下になっている
前図の★の部分
ひっくり返す
ようにして
上にする

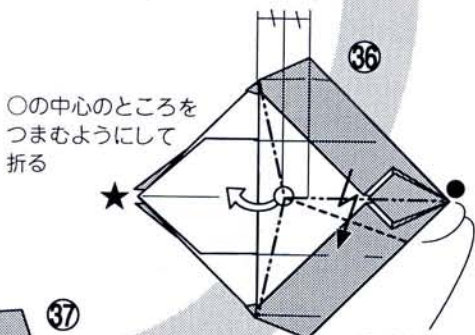

36

○の中心のところを
つまむようにして
折る

ここは斜めに
段折りにする

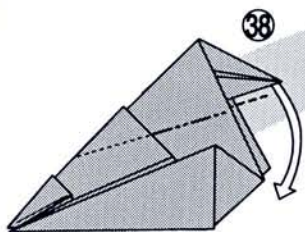

38

カドをつまんで
引き下げる

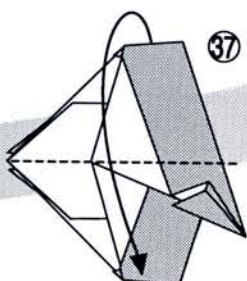

37

半分に折る

次の図は
この部分の
中の図



39

引き下げたら○の
ところに合うように
する

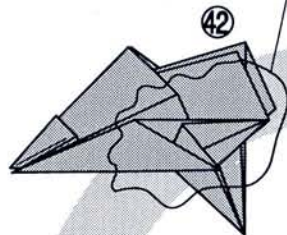

42

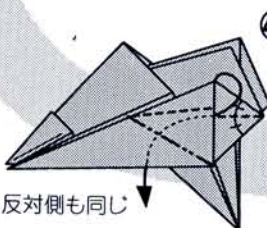

40

反対側も同じ

縁を合わせて
中わり折り

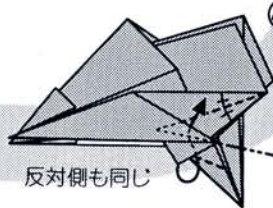

41

反対側も同じ

もう一度
縁を合わせて
中わり折り

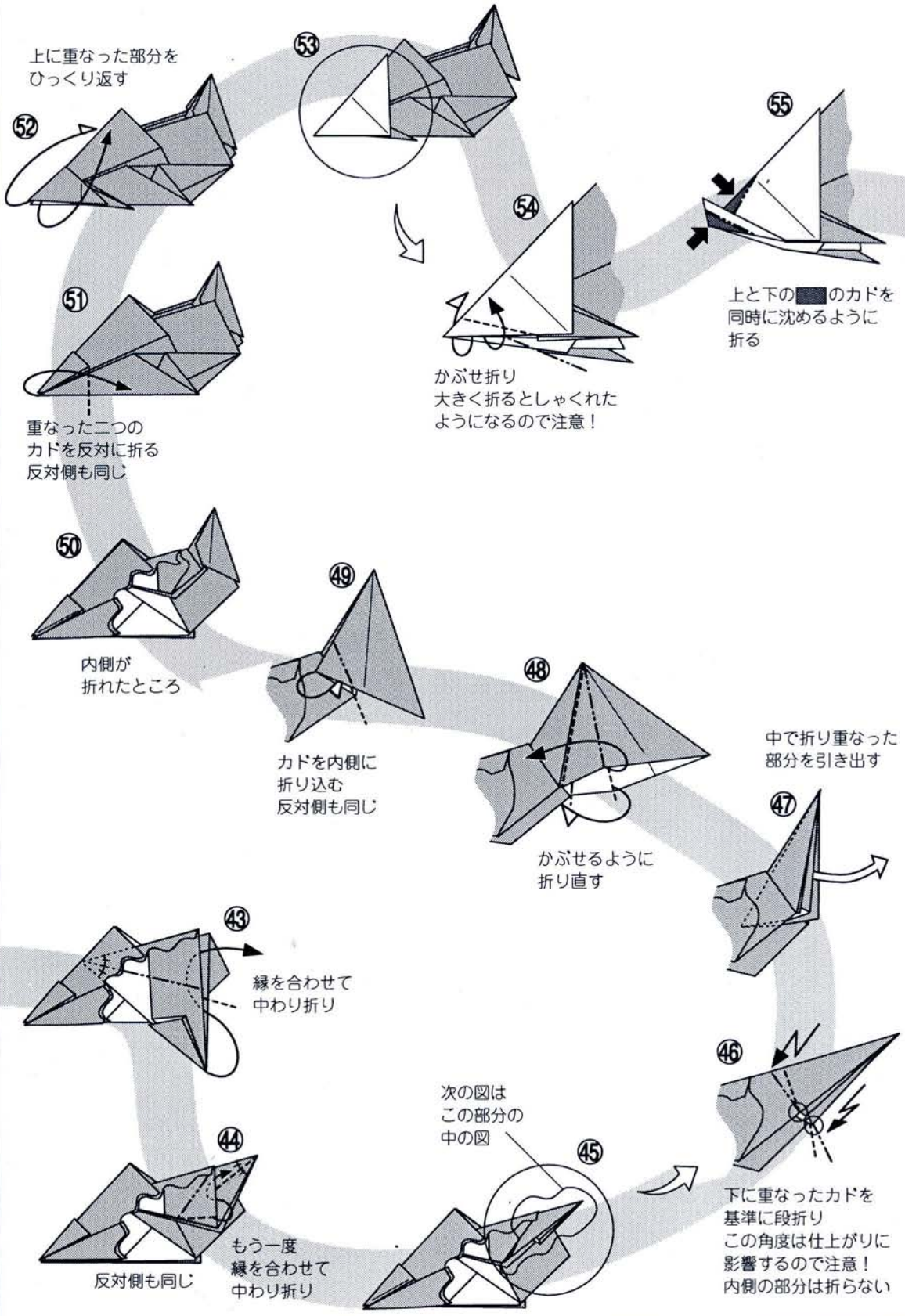

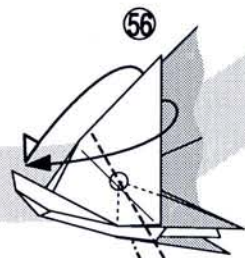

かぶせ折り
○のカドを結ぶ線で
折り 下顎が少し
隠れる感じにする

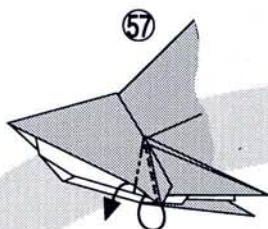

カドをひねる
ような感じで
中わり折り
反対側も同じ

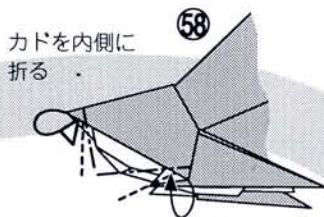

カドを内側に
折る

縁に合わせるように
カドを半分に折る
反対側も同じ

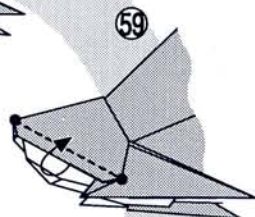

カドを結ぶ線で折る
反対側も同じ

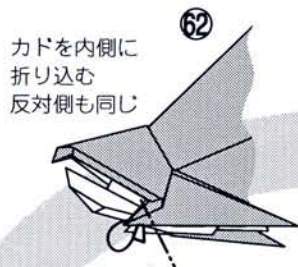

カドを内側に
折り込む
反対側も同じ

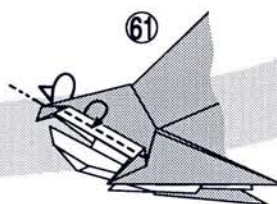

さらに細く折って
くちびるを作る

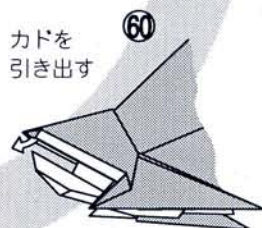

カドを
引き出す

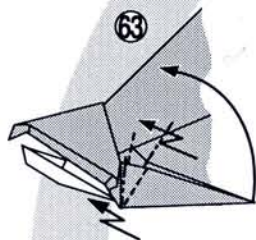

ヒレの部分を
内側(顎の下)に
段折りをして
押し込む

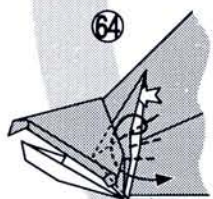

内側をひろげて
つぶすように
折る

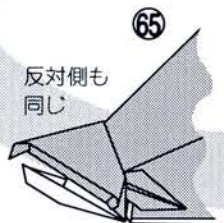

反対側も
同じ

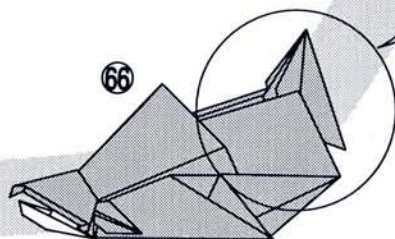

66

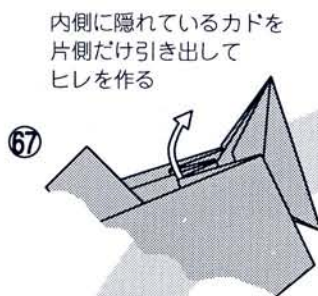

内側に隠れているカドを
片側だけ引き出して
ヒレを作る

67

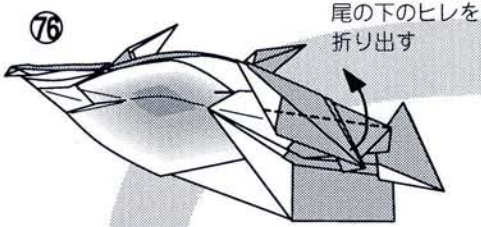

76 尾の下のヒレを折り出す

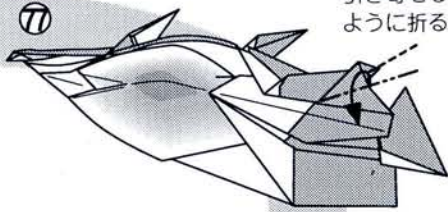

77 いっぱいまで引き寄せせるように折る

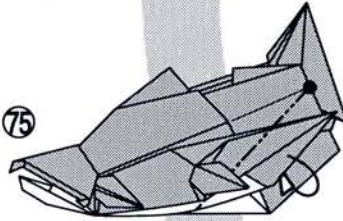

75 ●と腹ヒレの下のところを結ぶ線で山折り

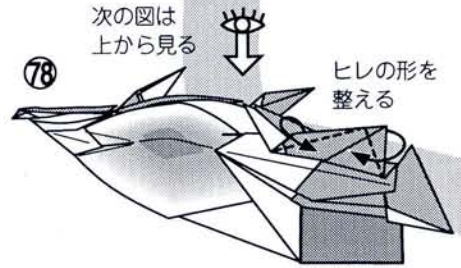

78 次の図は上から見る

ヒレの形を整える

74 次の図は下から見る

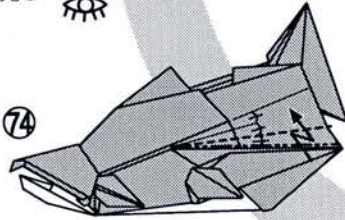

74 1/3ぐらいの角度で段折り立体的になる

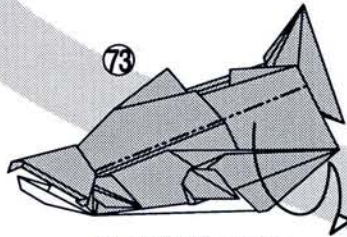

73

境目の縁のところで山折りの折り筋をつける 反対側も同じ

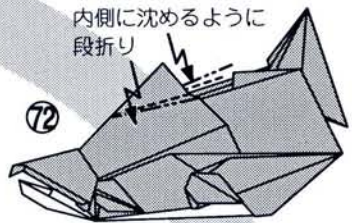

72 内側に沈めるように段折り

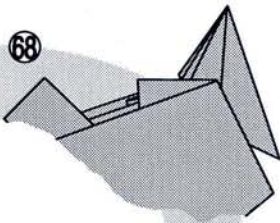

68

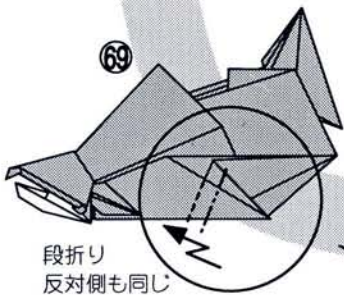

69

段折り 反対側も同じ

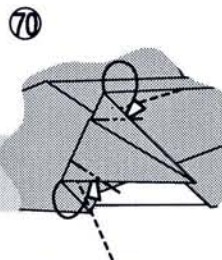

70

カドを内側に折る 反対側も同じ

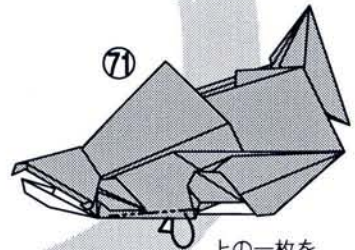

71

上の一枚を内側に折り込む 反対側も同じ

80

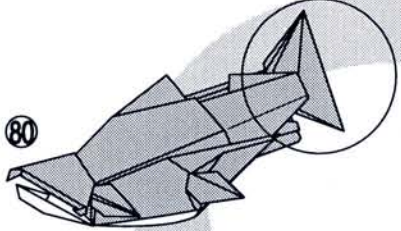

81

背ビレの部分を少し内側に折り込んで形を整える

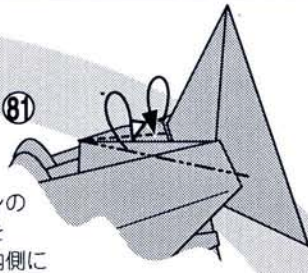

82

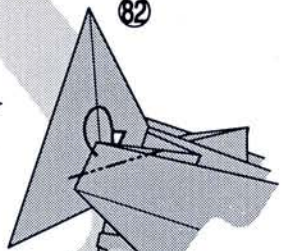

カドを後ろへ折る

79

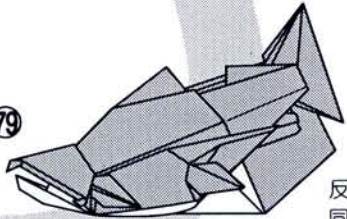

反対側も同じ

83

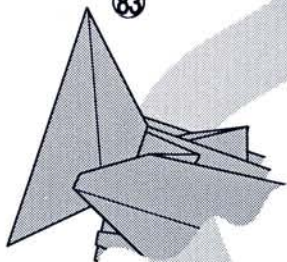

84

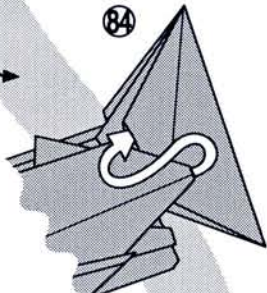

尾ヒレのすき間に差し込む
反対側も同じ

できあがり

88

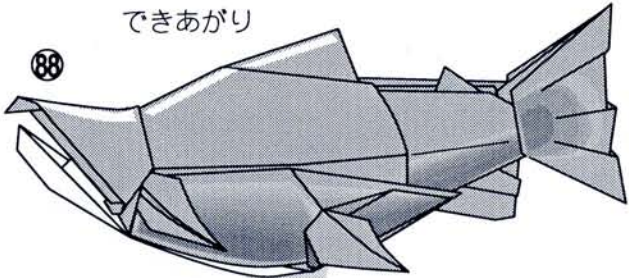

上の部分だけ軽く押して平らにつぶす

87

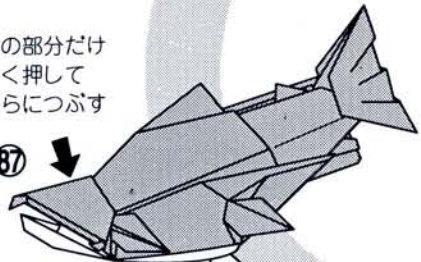

内側に指を入れて軽くふくらませるようにして全体に丸みをつける

それぞれ斜めに段折り

85

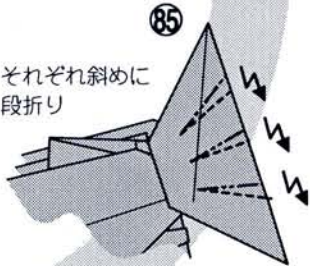

86

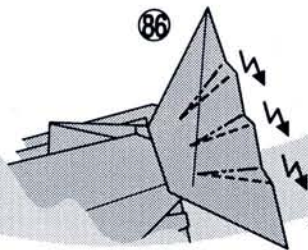

途中の図