



NOA BOOKS

Christmas 3

おりがみでクリスマス3
～サンタのおうち～

Origami de Christmas 3



日本折紙協会

ママさんのおうちへ
ようこそ!

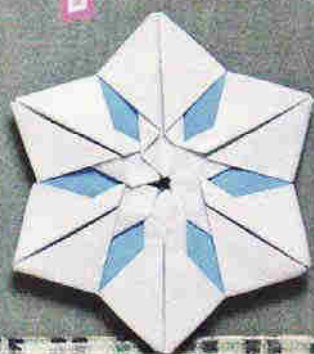
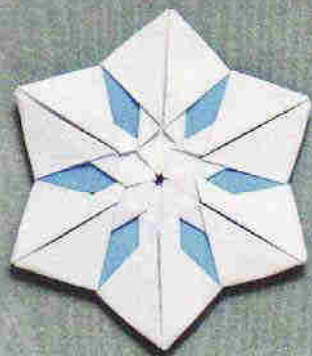

雪のコースター (58 ~ 59 ページ)
窓 (25 ページ)
クリスマスリース (52 ページ)
リボン (64 ページ)

「こんにちは！」
サンタさんのおうちには
いつもおともだちがやってきます。



星の小人さん
(18～19ページ)



天使
(16～17ページ)

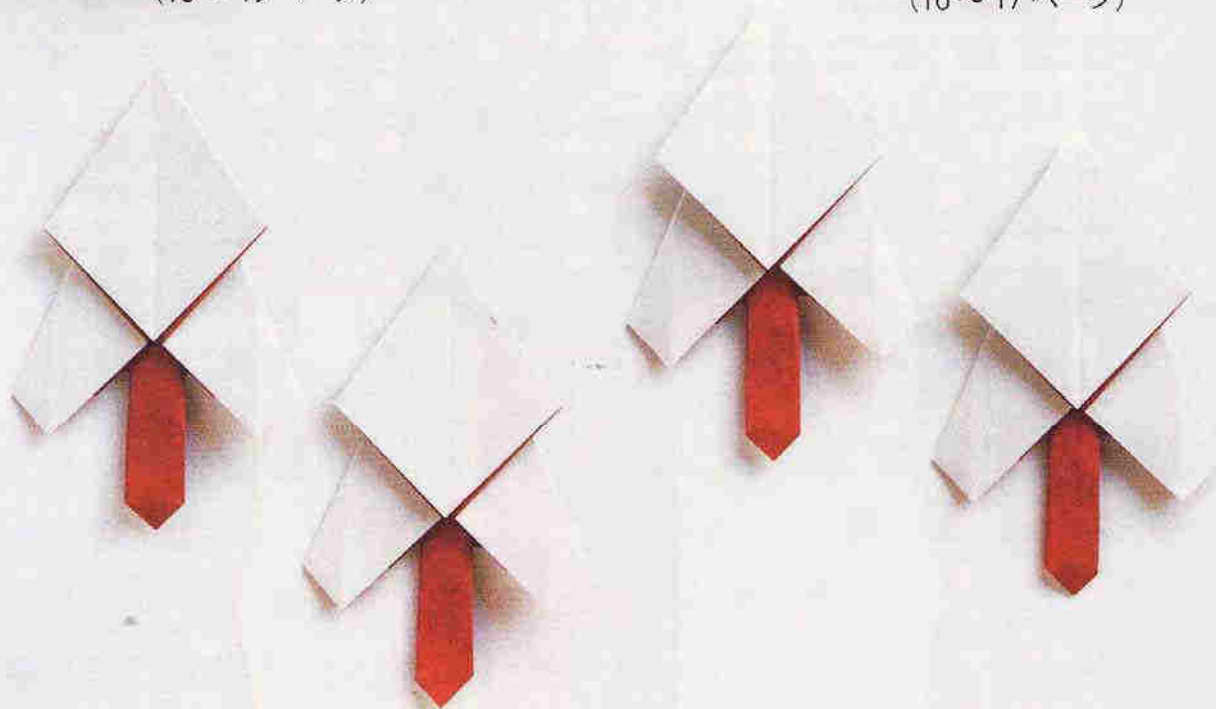

ゆきだるま、手ぶくろ
(20～21ページ)



テディベア
(12～13ページ)



トイブードル
(14～15ページ)

みんなクリスマスをたのしみにしています。

アドベント カレンダー



リースのポケットにクリスマスの飾りをいれましょう。

ポケットリース (53 ページ)

ポインセチアリース (56 ページ)

飾り (57 ページ)

燭台つきキャンドル (62 ~ 63 ページ)

リボン (64、65 ページ)

リボンの付いたペル (66 ~ 67 ページ)

クリスマスのくつした (72 ページ)

星 (78 ページ)

ほし (79 ページ)

今日はクリスマス。
「あれ、サンタさんは？」

おりがみドールハウス



おりがみドールハウス (22 ~ 26 ページ)
いす
椅子 (27 ページ)
テーブルクロスをついたテーブル (28 ~ 29 ページ)
マンテルピース (30 ~ 32 ページ)

クリスマスリース (52 ページ)
リボン (64 ページ)
しょうたい
燭台つきキャンドル (62 ~ 63 ページ)
クリスマスのくつした (72 ページ)



くすだまつりー (48 ~ 50 ページ)
ほし (78 ページ)

おへやはクリスマスのかざりでいっぱい。



どこからあけるの？
なにがはいつてるのかな？
ハートの秘密箱

おうちのような形の
花のお楽しみBOX



クリスマスカクタス
(51 ページ)

雪のコースター (58 ~ 59 ページ)
底のあるブーツ (68 ~ 69 ページ)

ハートの秘密箱 (70 ~ 71 ページ)
花のお楽しみBOX (74 ~ 76 ページ)



くすだまつりー
(48 ~ 50 ページ)
クリスマスリース
(52 ページ)
ポケットリース
(53 ページ)
ハートのリース
(54 ~ 55 ページ)
ポインセチアリース
(56 ページ)

雪のコースター
(58 ~ 59 ページ)
モザイク模様
(60 ~ 61 ページ)

ろうそく台
燭台つきキャンドル
(62 ~ 63 ページ)
リボン (65 ページ)
リボンの付いたベル
(66 ~ 67 ページ)
クリスマスのくつした
(72 ページ)

テーブルには
お茶会のじゅんびもしてあるのに…。
サンタさんはどこに行ったの？



ティーポットの封筒(38～39ページ)



- 煙突 (ペン立て) (33 ページ)
- りんご (34～36 ページ)
- ワインクーラー (37 ページ)
- コーヒーカップ (40～41 ページ)
- スプーン (42～43 ページ)
- フォーク (44～45 ページ)
- ハートのハーフケーキ (46～47 ページ)

クリスマスは
 サンタさん、おおいそがし！



- 教会 (73 ページ)
- ながれ星 (77 ページ)
- そり (82 ~ 83 ページ)
- トナカイ (84 ~ 85 ページ)
- 雪が積もった針葉樹 (80 ~ 81 ページ)



サンタ (90 ~ 91 ページ)

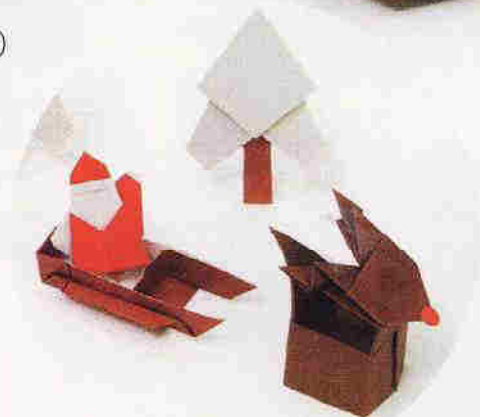

走れ！トナカイ (86 ~ 87 ページ)
 サンタがやってきた (88 ~ 89 ページ)



サンタクロース
 (92 ~ 94 ページ)

クリスマスの作品を

折り紙を折る前に記号をおぼえましょう

Please learn the symbols and the basic folds.

折り始める前に

折り方の記号 SYMBOLS

谷折り

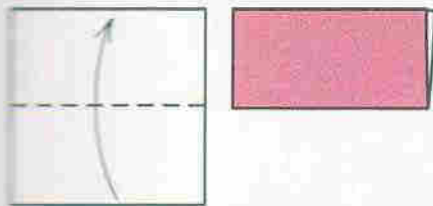

VALLEY FOLD

折りすじをつける

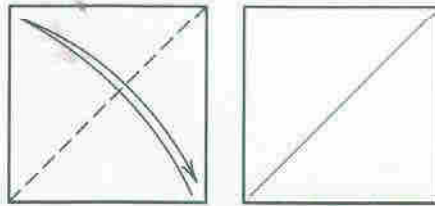

FOLD AND UNFOLD TO CREASE

仮想線 (かくれているところや次の形などをあらわす)

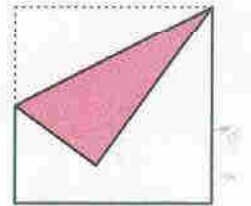

IMAGINARY LINE

山折り

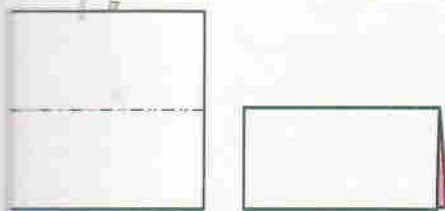

MOUNTAIN FOLD

まくように折る

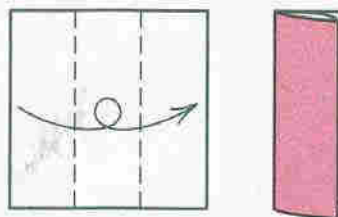

FOLD OVER AND OVER

切りこみをいれる

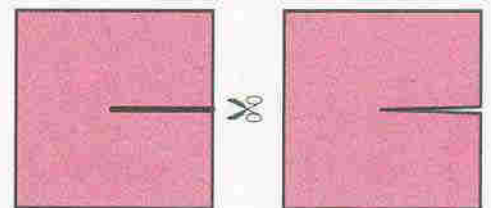

CUT

段折り

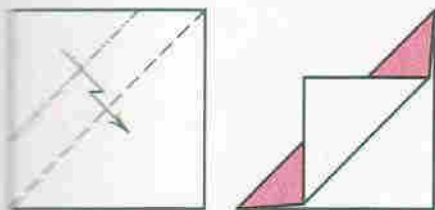

PLEAT

うらがえす (天地はかわりません)

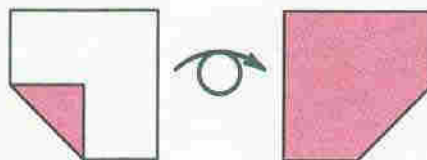

TURN THE MODEL OVER

中わり折り

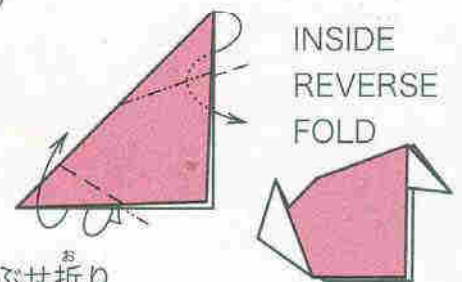

INSIDE REVERSE FOLD

かぶせ折り

OUTSIDE REVERSE FOLD

図を拡大する

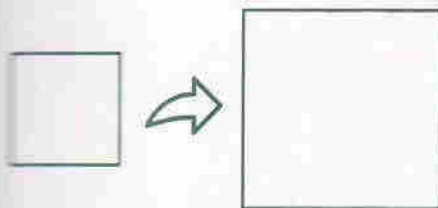

ENLARGE

図を縮小する

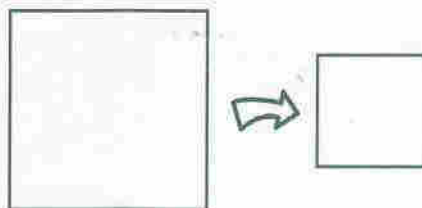

REDUCE

位置の転換

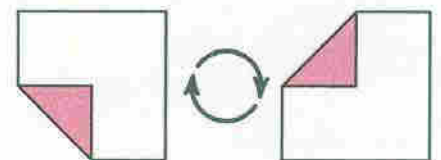

TURN THE MODEL

おもてに折る

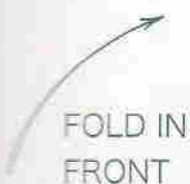

FOLD IN FRONT

うしろに折る

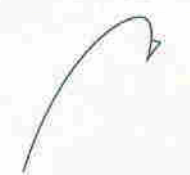

FOLD BEHIND

さしこむ・引き出す

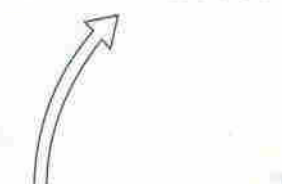

INSERT · PULL OUT

開く



OPEN

つぶす

押しこむ



SQUASH
PUSH IN

ふくらませ



BLOW UP

口絵..... 1～8
折り方の記号..... 9

もくじ..... 10～11
日本折紙協会案内..... 95

I. サンタさんのおともだち

テディベア

トイブードル

天使

星の小人さん

ゆきだるま、手ぶくろ



12～13



14～15



16～17



18～19



20～21

II. おうちの中

おりがみドールハウス

椅子

テーブルクロスをついた マントルピース 煙突(ペン立て) テーブル



22～26



27



28～29

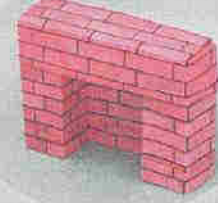

30～32



33

III. クリスマスのお茶会

りんご

ワインクーラー

ティーポットの封筒

コーヒーカップ

スプーン



34～36



37



38～39



40～41



42～

IV. クリスマスカザリ

フォーク

ハートのハーフケーキ

くずだまつり

クリスマスカクタス

クリスマスリース



44～45



46～47



48～50



51



52

ポケットリース ハートのリース ポインセチアリース 飾り 雪のゴースター



53



54 ~ 55



56



57



58 ~ 59

モザイク模様

ろうそく
燭台つきキャンドル

リボン

リボン

リボンの付いたベル



60 ~ 61



62 ~ 63



64



65



66 ~ 67

V. サンタさんはおおいそがし!

尾のあるブーツ

ハートの秘密箱

クリスマスのくつした

教会

花のお楽しみBOX



68 ~ 69



70 ~ 71



72



73



74 ~ 76

ながれ星

星

ほし

雪が積もった
しんろうじゅ
針葉樹

そり



77



78



79



80 ~ 81



82 ~ 83

トナカイ

走れ! トナカイ

サンタがやってきた

サンタ

サンタクロース



84 ~ 85



86 ~ 87



88 ~ 89



90 ~ 91



92 ~ 94

Teddy bear by Ms. Shōko AOYAGI

テディベア 青柳祥子



伝承の奴さんやっこを折ると、いつも心が落ち着きます。このテディベアも、奴さんやっこをもとに作ったので、できあがったときになんとか気持ちも和みます。Have a safe & peaceful Christmas to everyone! (作者)

使用する紙：同じ大きさの正方形2枚

(月刊おりがみ 352号掲載)

はじめに「ざぶとん基本形」を折ります

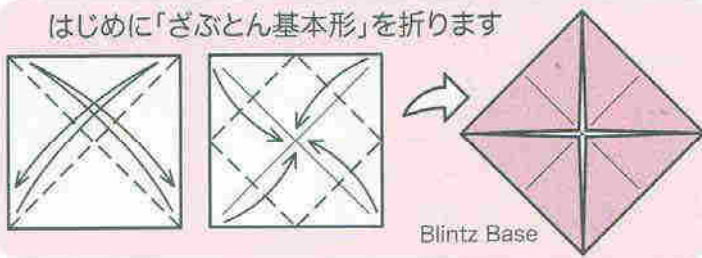

頭 Head ①

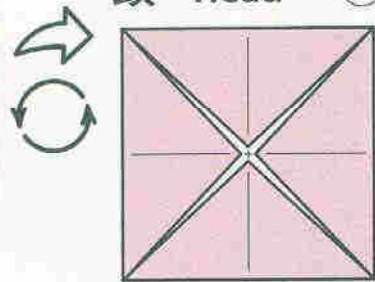

体 Body ②

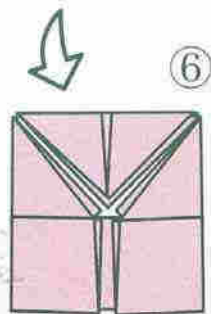
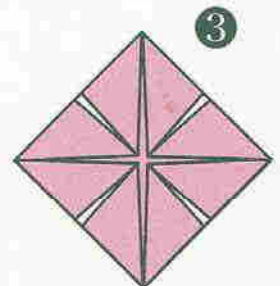
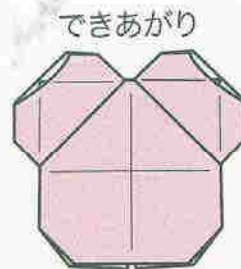
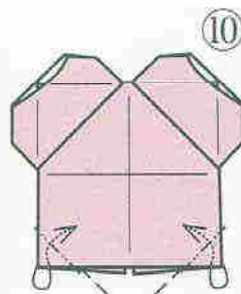
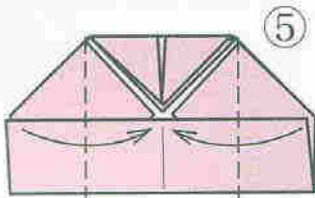
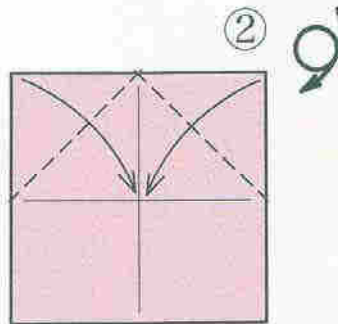
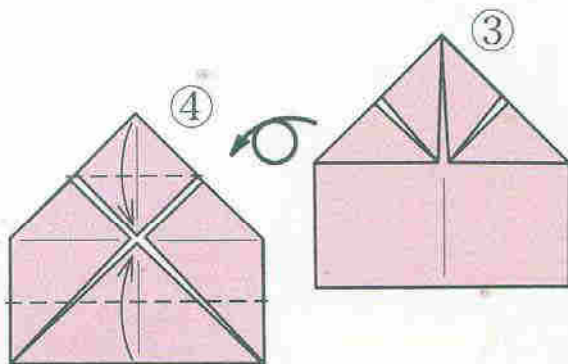
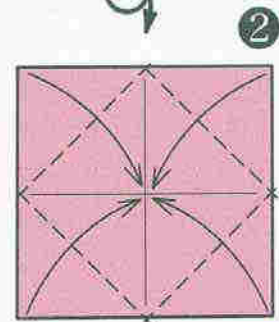

中わり折り

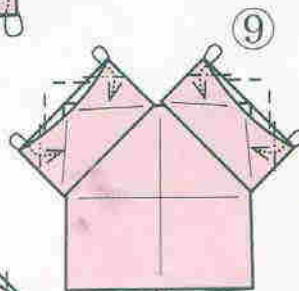

中わり折り

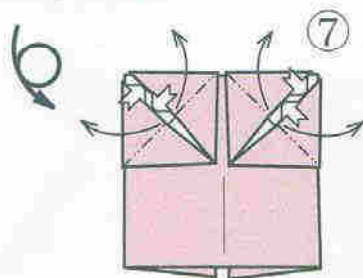

開いて折りたたみます

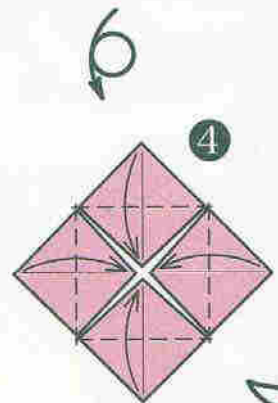
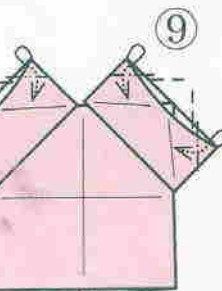
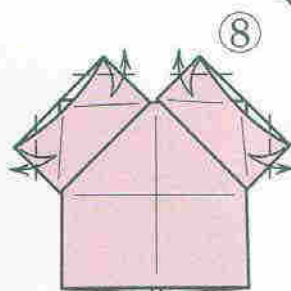

できあがり

できあがり

●くみあわせかた●

できあがり

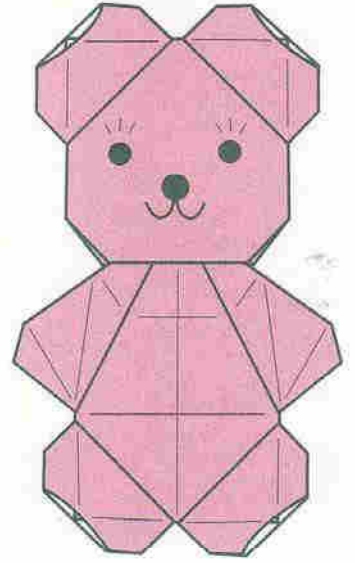
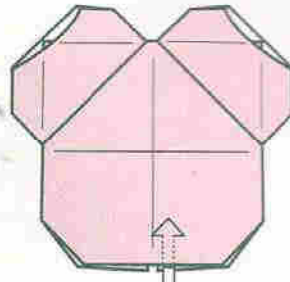
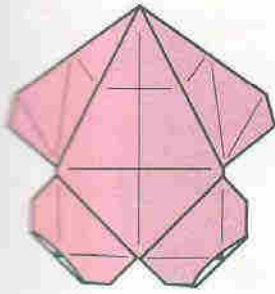

顔をかきましょう

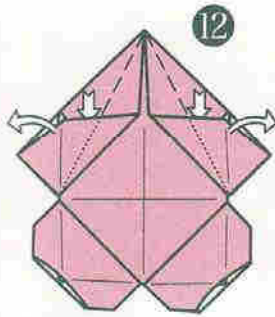

開いて
折りたたみます

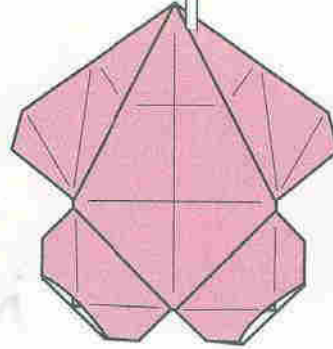

頭に体をさしこんで
のりづけします

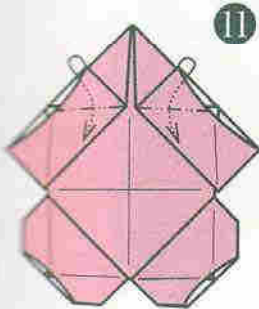

中わり折り

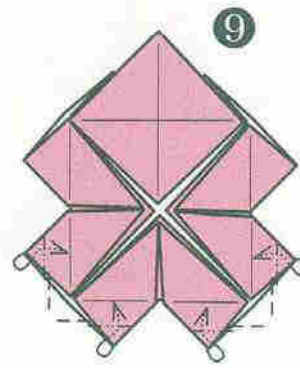
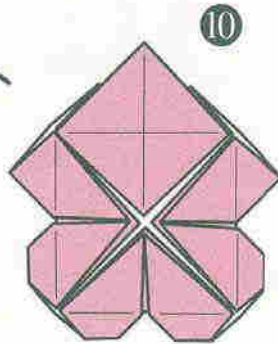

中わり折り

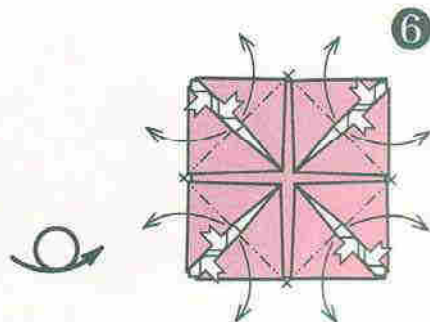
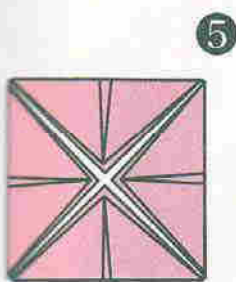
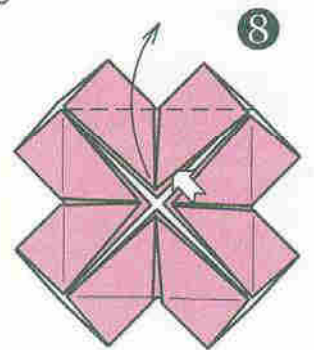

開いて折りたたみます



Toy poodle by Ms. Sunaho KUMADA

トイプードル 熊田スナホ

飼っているテディベアカットのトイプードルの可愛さを表わしてみました。鶴折りの発展として折るうちにできたものです。ショウワグリのソフトハーモニーおりがみの色の濃淡のもち味と、この犬の仕草の特徴を生かすことに心がけました。

(作者)

(月刊おりがみ 340号掲載)

使用する紙：同じ大きさの正方形2枚

頭 Head

はじめに「鶴の基本形」を折ります

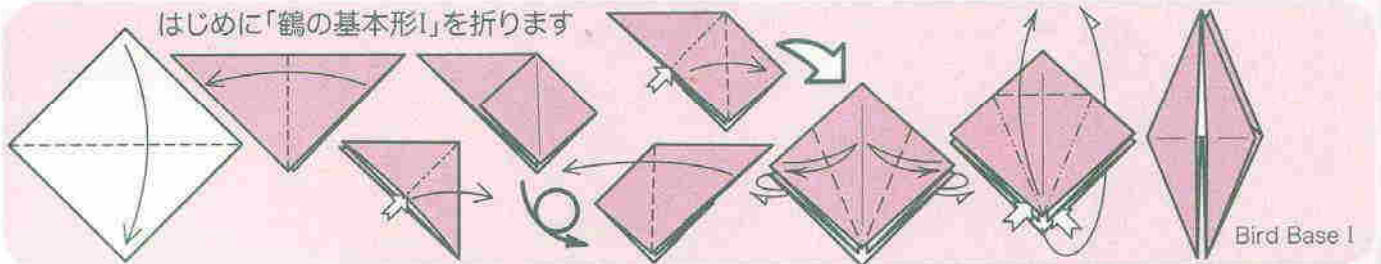

Bird Base I

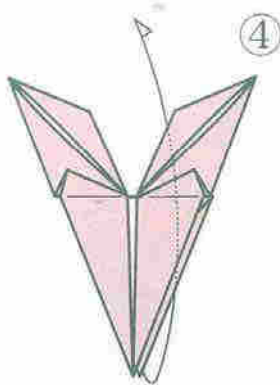

うしろの部分を
おこします

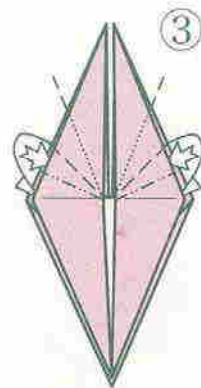

ずらすように
うしろに折りこみます

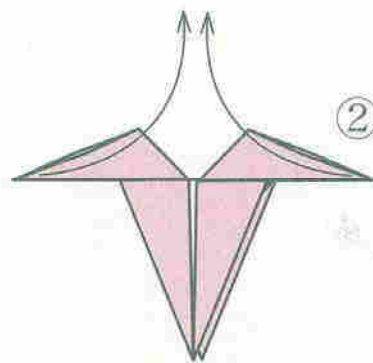

もどします

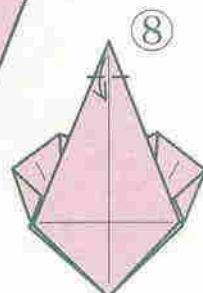
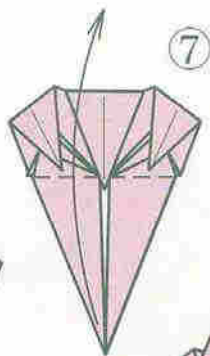
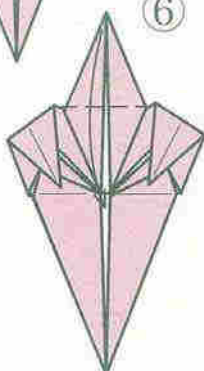
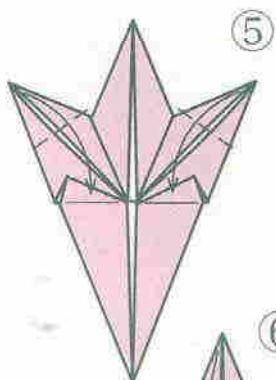
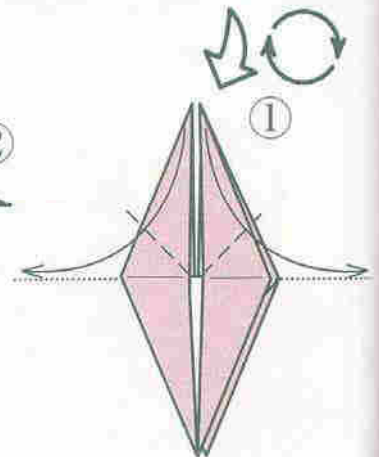

すぐうしろに
折ります

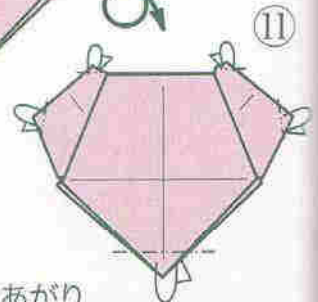
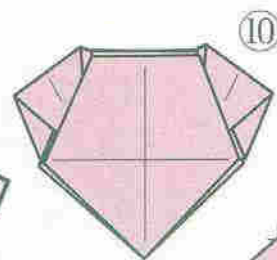

できあがり

Body

はじめに「風船基本形」を折ります

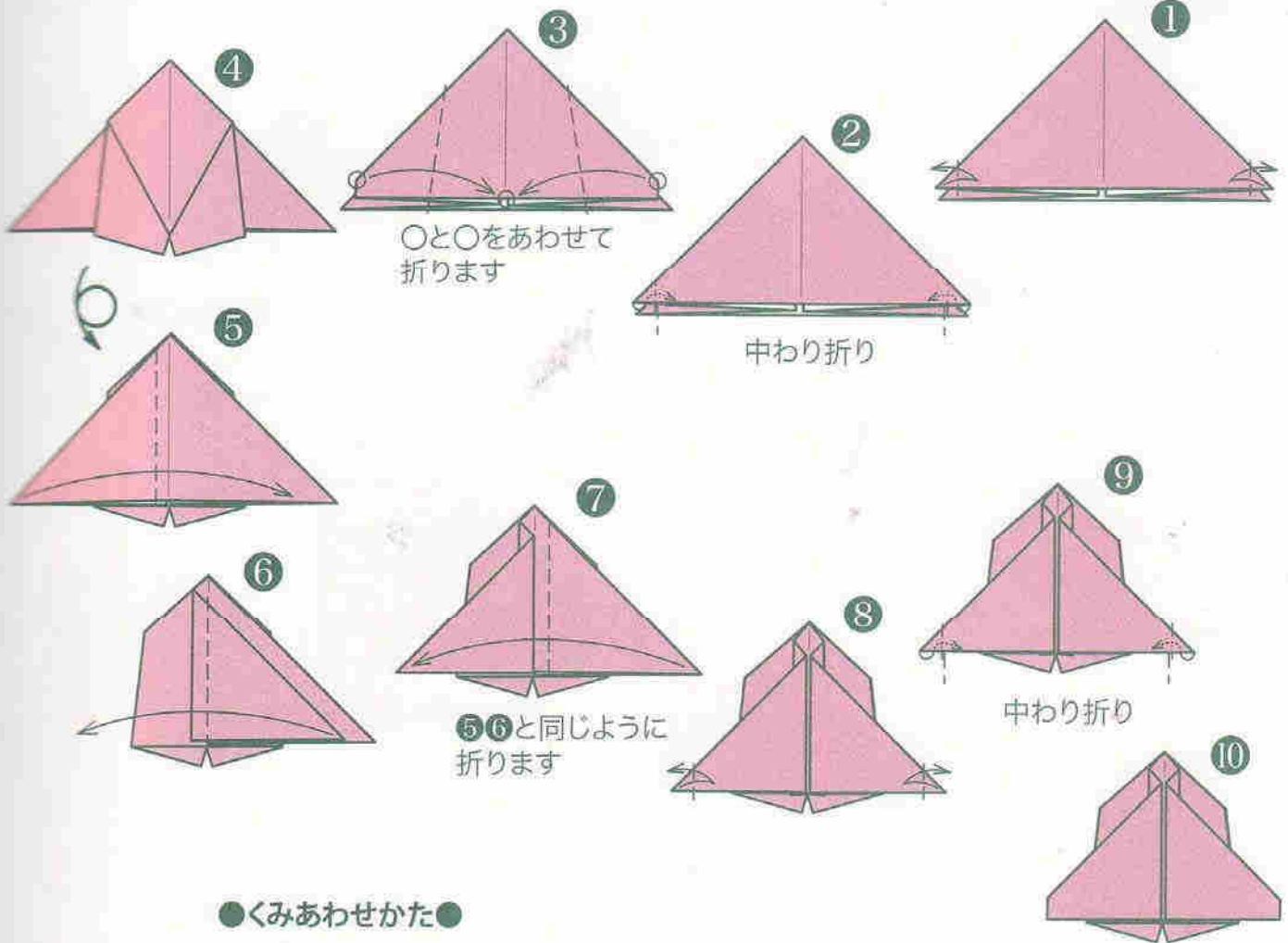
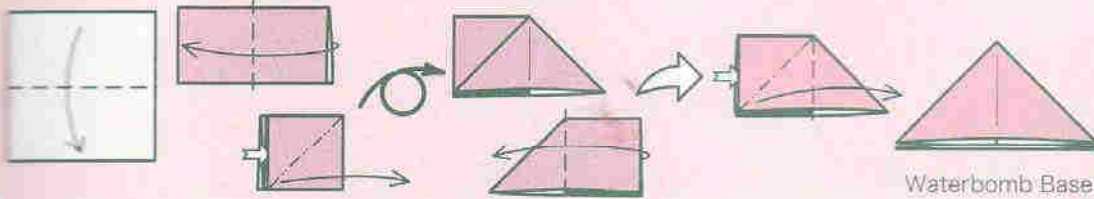

●くみあわせかた●

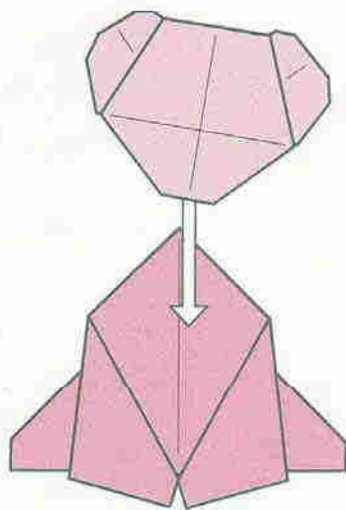

体に頭をのりづけします

できあがり



目と鼻をかきましょう



できあがり

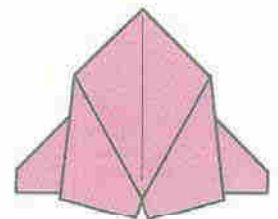

Angel by Mr. Ryō AOKI

天使 青木 良

天使の顔は、みなさんのイメージがあると思いますので、自由に描いて、かわいい天使をつくってください。

(作者)

(月刊おりがみ 376 号掲載)



使用する紙：正方形 1 枚

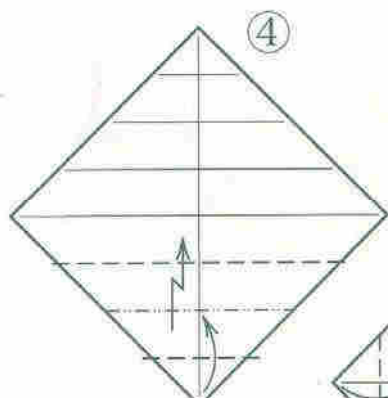
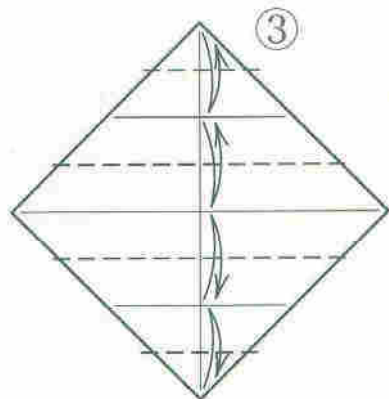
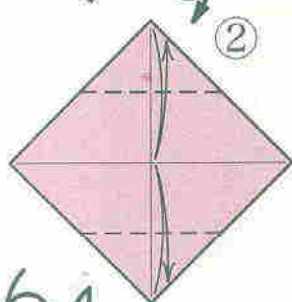
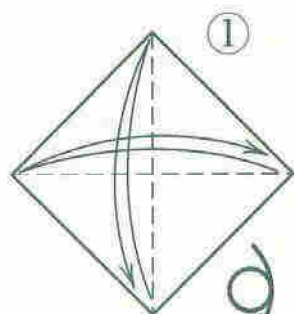

段折り

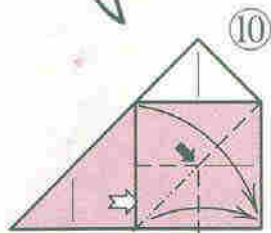
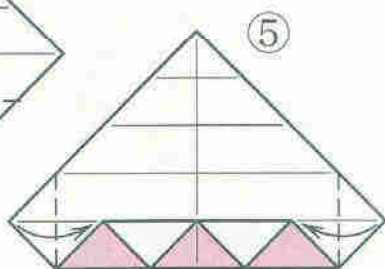

よせるように
折りたたみます

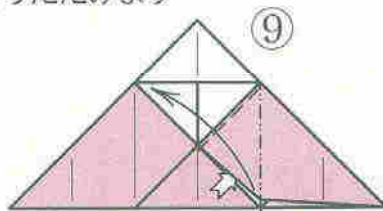

開いて折りたたみます

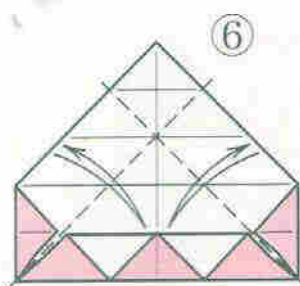

⑥

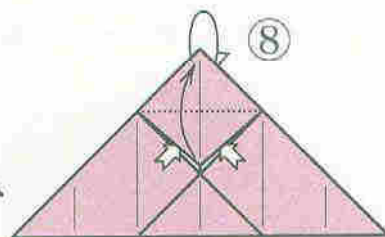

三角をおこしながら
うしろに折ります

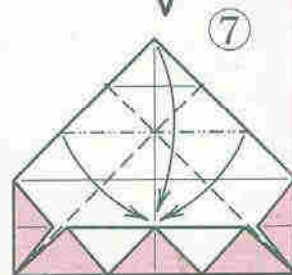

よせるように
折りたたみます

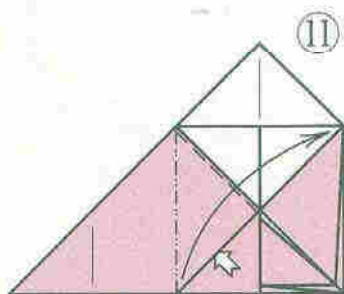

⑨⑩と同じように
折ります

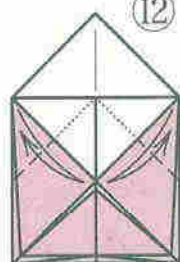

中の部分に
折りすじを
つけます

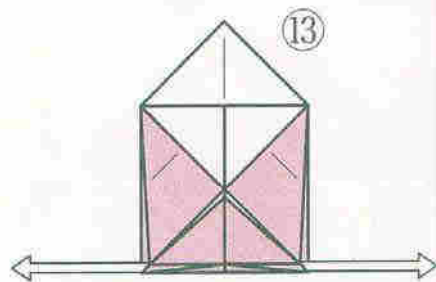

中の三角を
引き出します

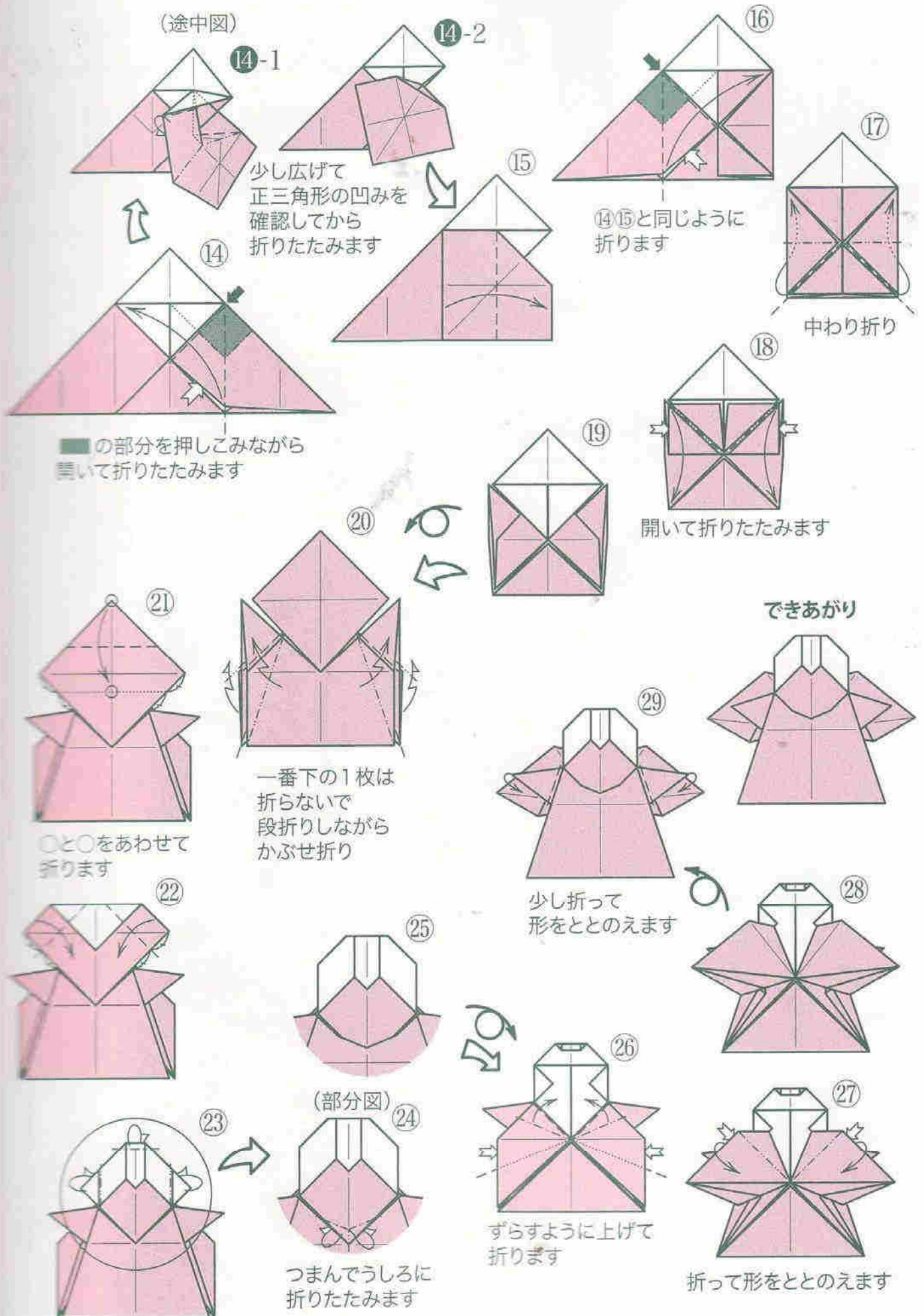

(途中図)

14-1

14-2

少し広げて
正三角形の凹みを
確認してから
折りたたみます

14

15

16

14 15と同じように
折ります

17

中わり折り

18

開いて折りたたみます

19

できあがり

21

一番下の1枚は
折らないで
段折りしながら
かぶせ折り

29

少し折って
形をととのえます

28

22

25

26

ずらすように上げて
折ります

27

折って形をととのえます

(部分図)

24

つまんでうしろに
折りたたみます

23



Star fairy by Ms. Ayako KAWATE

星の小人さん 川手章子

少しふくら味のある星の小人さんとなり、うしろ姿はお星さまです。夜空にキラキラ光るお星さまを見上げてはいいな…と思います。

(作者)

(月刊おりがみ 407号掲載)

使用する紙：正方形1枚

はじめに「たこの基本形」を折ります

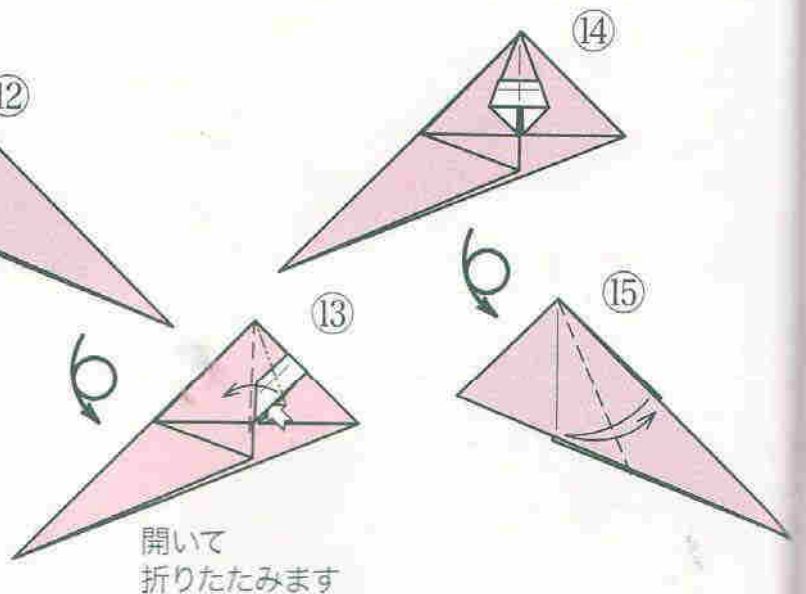
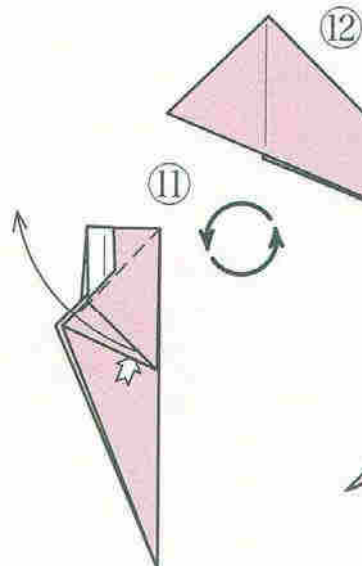
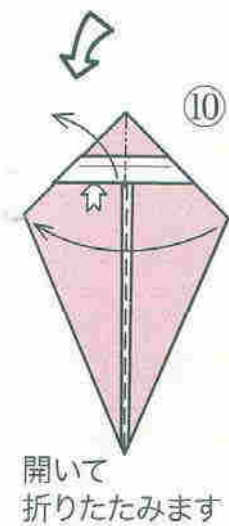
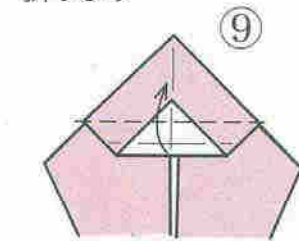
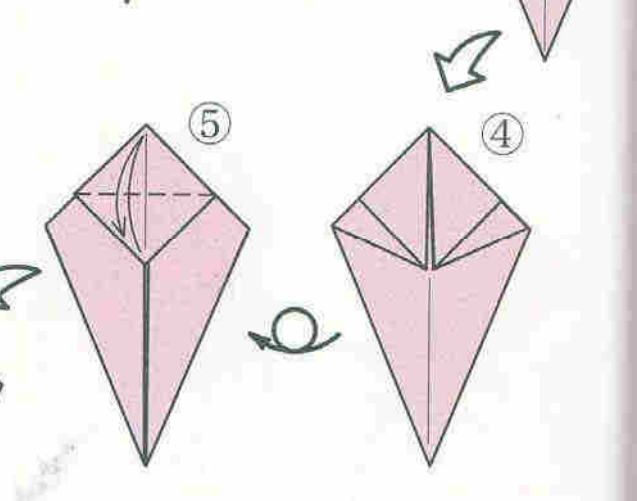
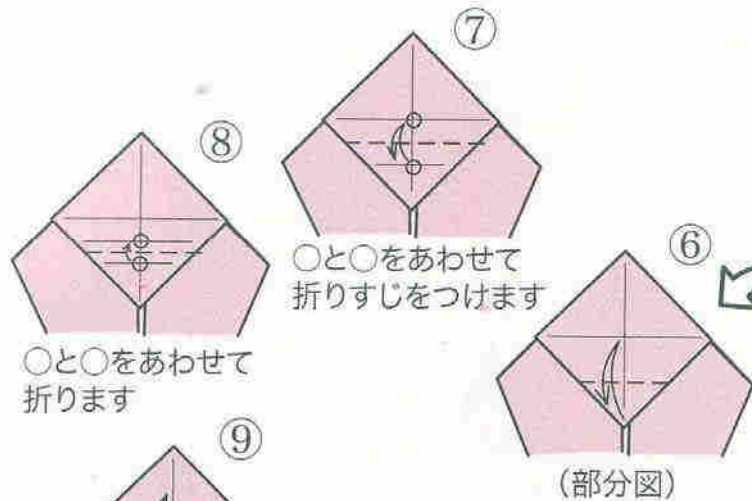
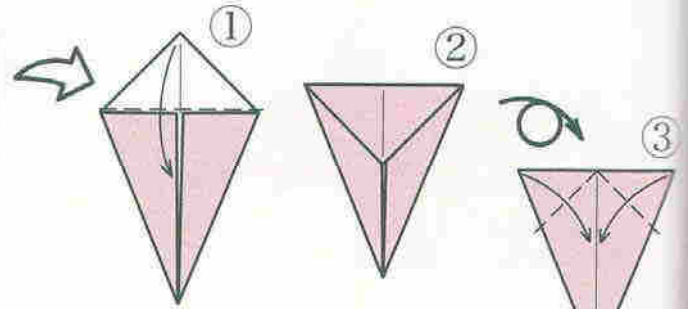
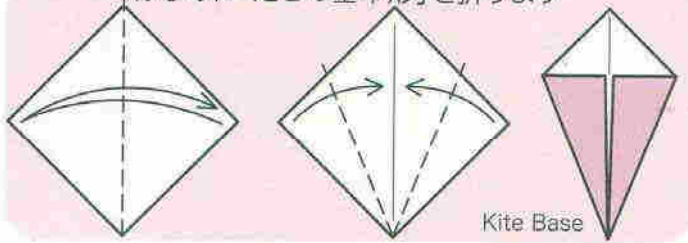

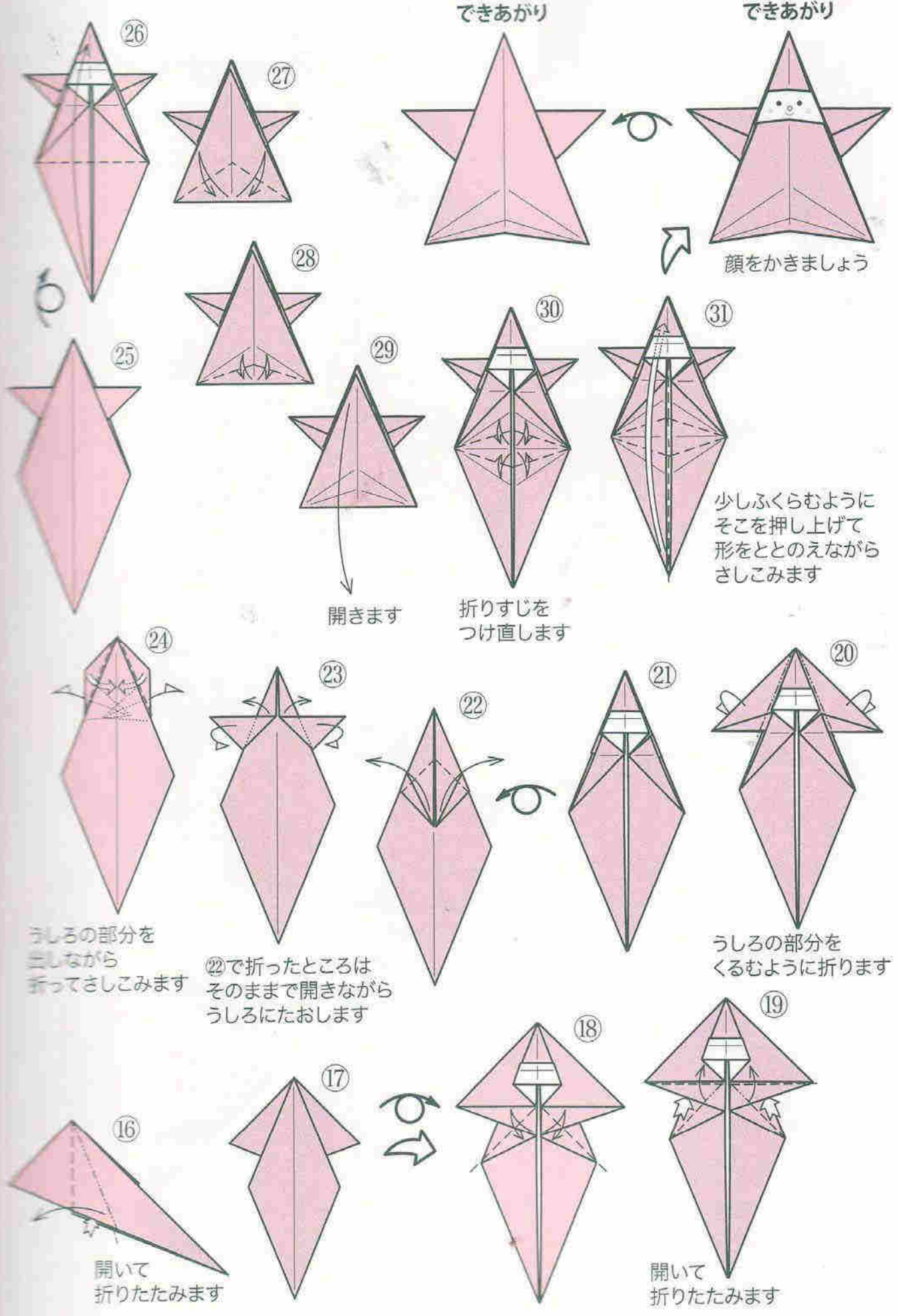

できあがり

できあがり

顔をかきましょう

少しふくらむように
そこを押し上げて
形をととのえながら
さしこみます

折りすじを
つけ直します

開きます

うしろの部分を
くるむように折ります

②で折ったところは
そのまま開きながら
うしろにたおします

うしろの部分を
出しながら
折ってさしこみます

開いて
折りたたみます

開いて
折りたたみます

おりがみでクリスマス3



Snowman and Mittens by Ms. Akiko YAMANASHI

ゆきだるま、手ぶくろ

山梨明子

写真の作品は、ゆきだるま 15cm 角、手ぶくろ 4cm 角
で折っています。

(編)

(月刊おりがみ 306 号掲載)

使用する紙：ゆきだるま…正方形 1 枚 手ぶくろ…同じ大きさの正方形 2 枚

ゆきだるま Snowman

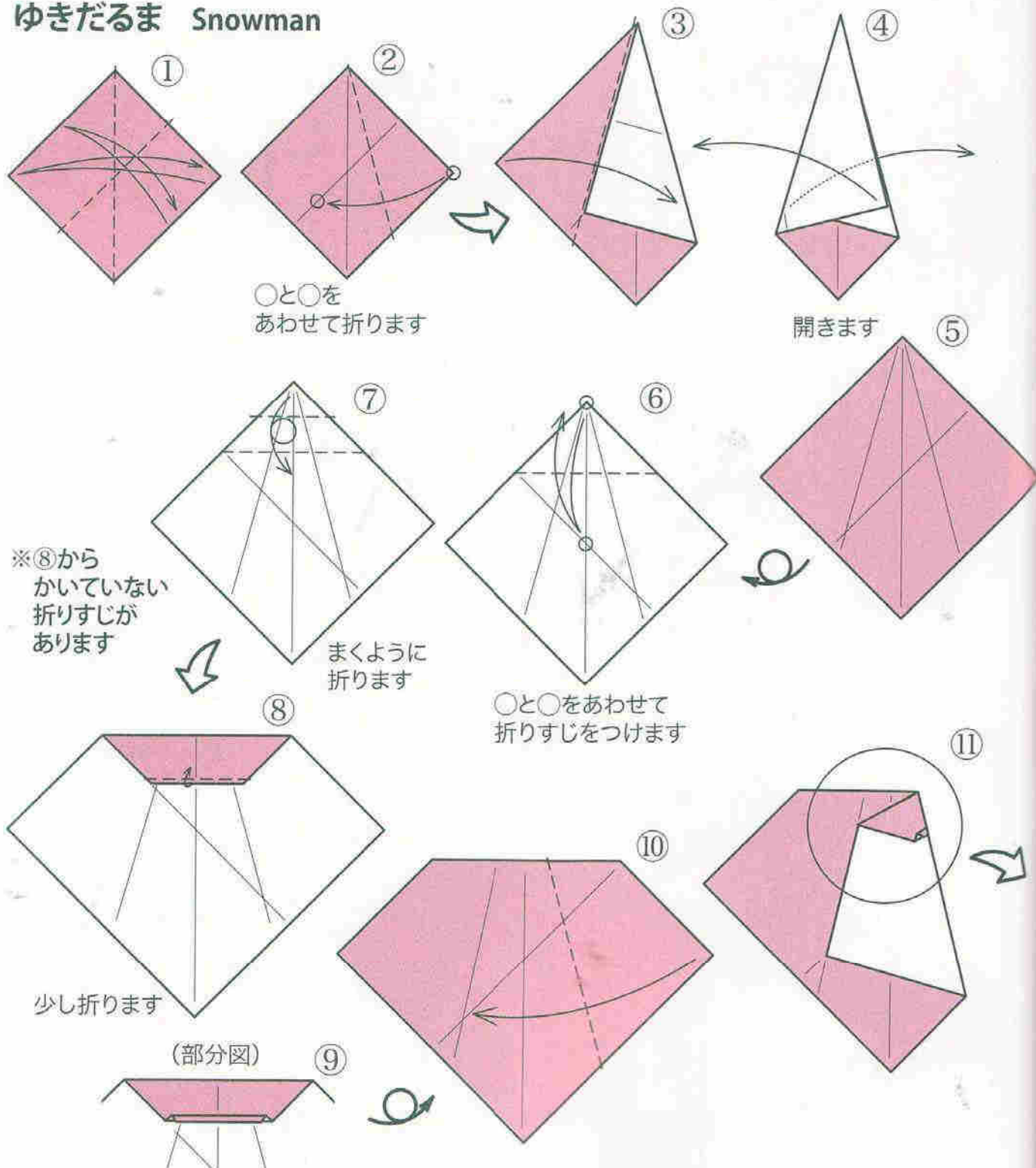

手ぶくろ Mittens

はじめに「たこの基本形」を折ります

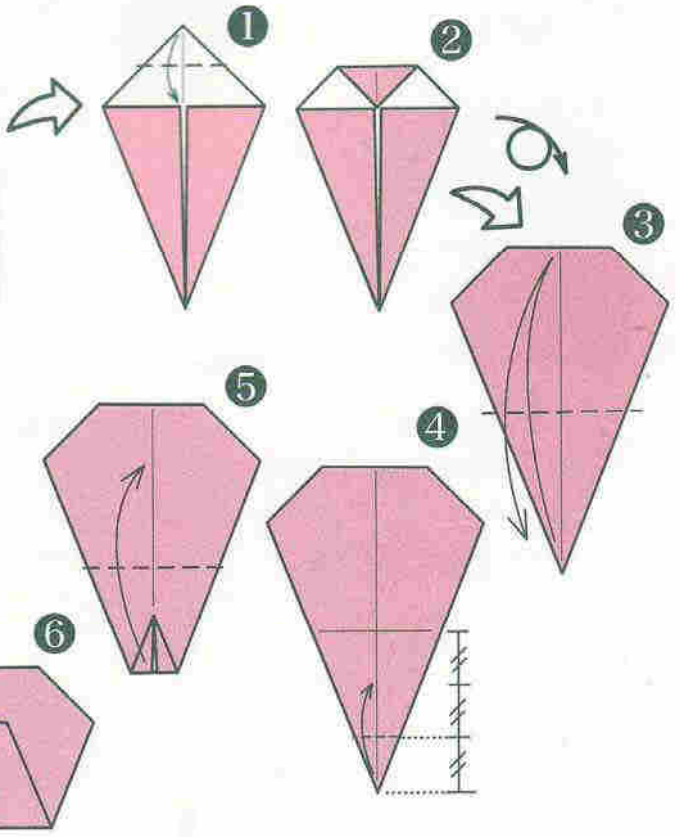
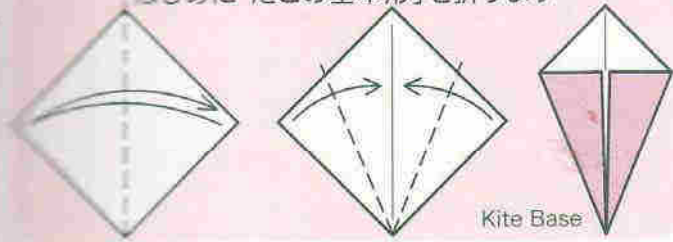

できあがり

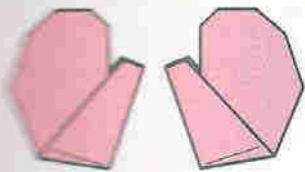

左右対称のものをもう1こ作ります

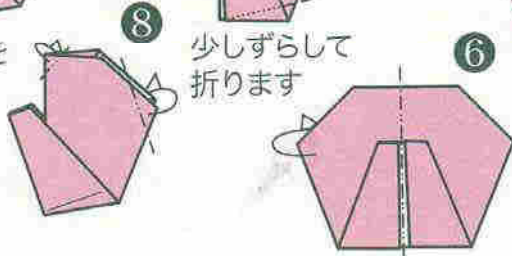

少しずらして折ります

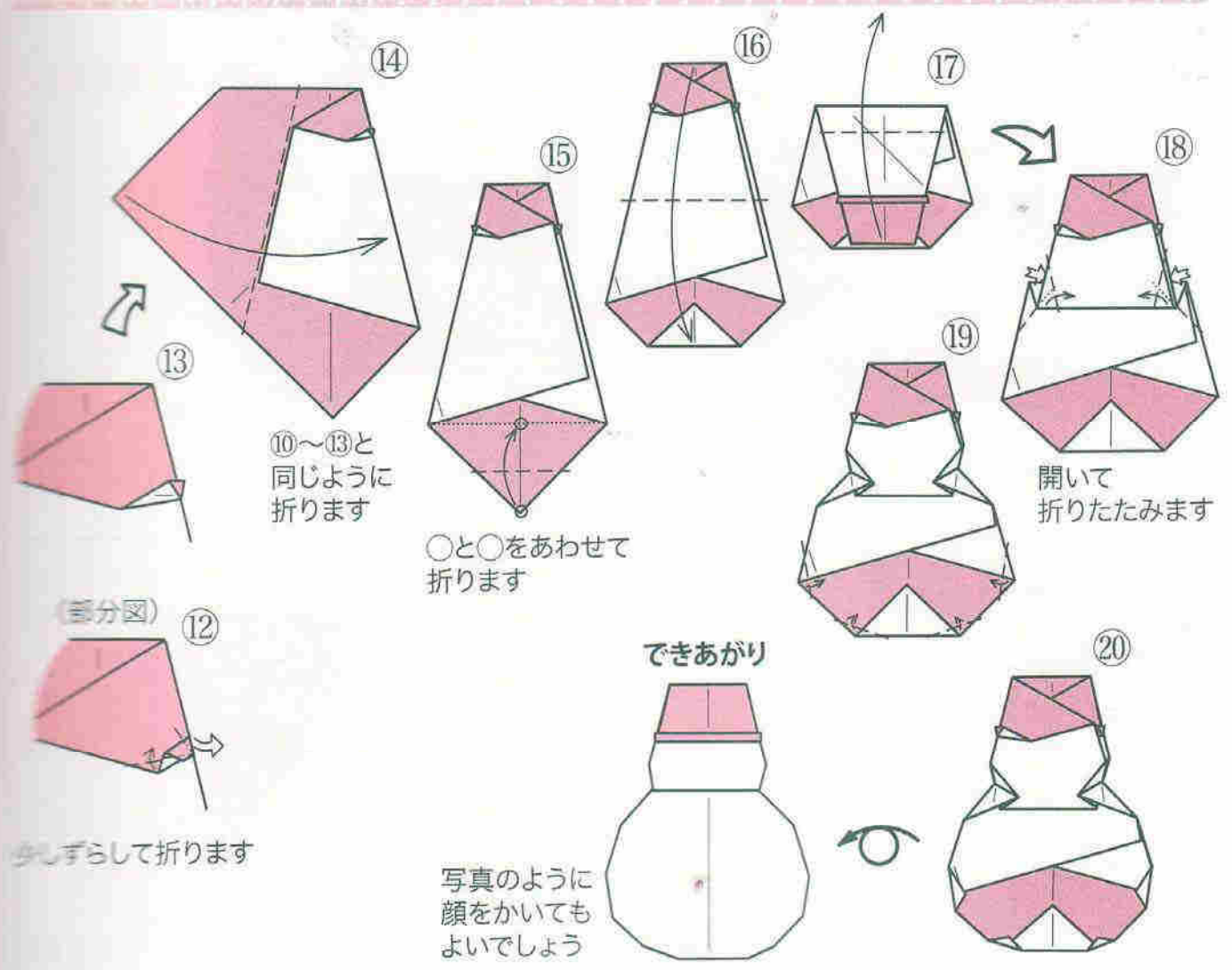

⑩～⑬と同じように折ります

○と○をあわせて折ります

開いて折りたたみます

できあがり

写真のように顔をかいてもよいでしょう



Doll house by Ms. Akiko Yamanashi

おりがみドールハウス 山梨明子

簡単に折れて、かわいいドールハウスです。家も家具も、なるべく正方形一枚で、やさしく折れるように工夫しました。お好きなインテリアで、すてきな部屋作りを楽しんでください。

(作者)

(月刊おりがみ 232号掲載)

家 House

使用する紙：家…15cm×15cm 1枚 窓…5cm×5cm 1枚
 ロッキング・チェア…7.5cm×7.5cm 1枚
 ベッド…3.75cm×11.25cm 1枚

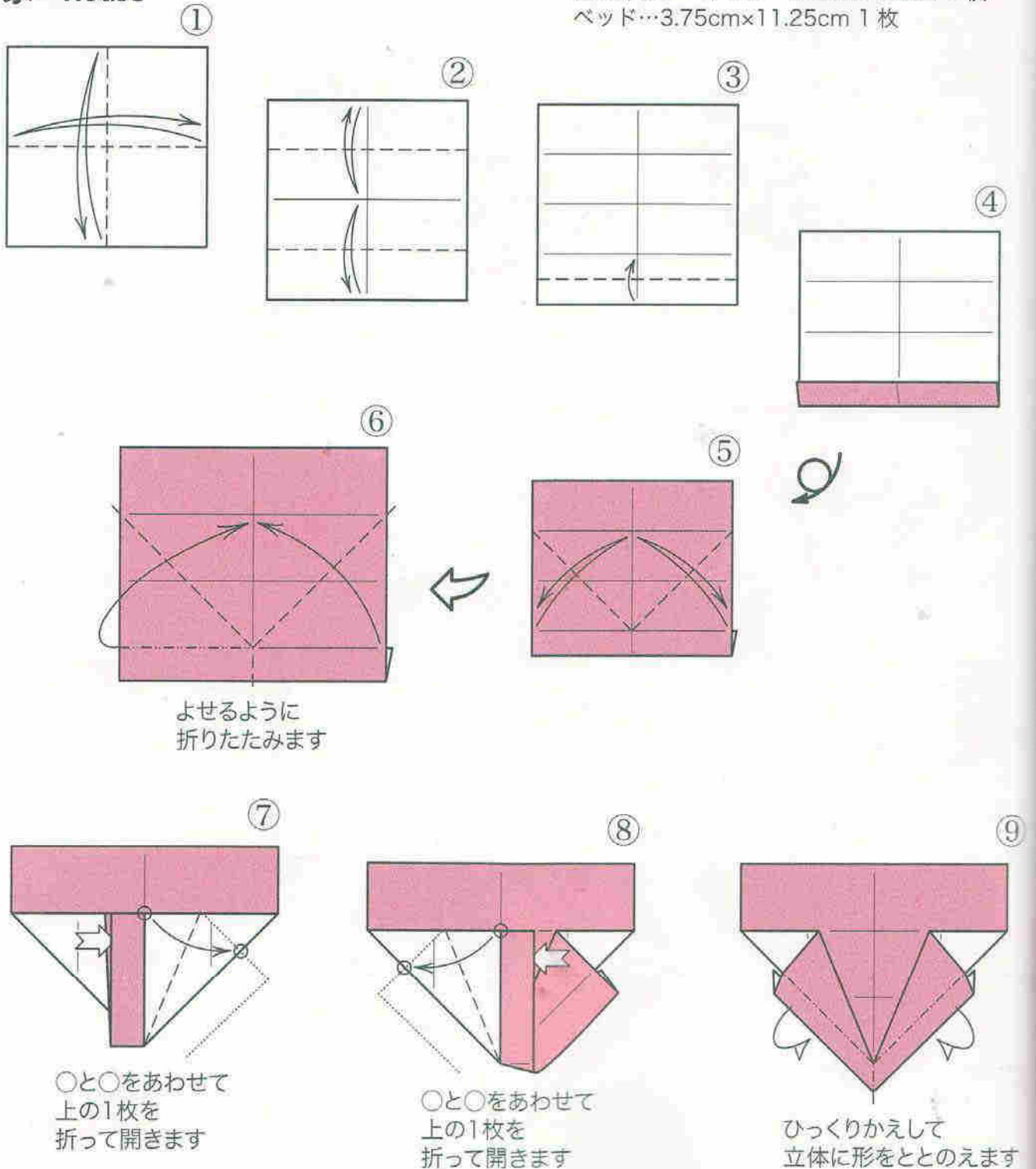

ロッキング・チェア Rocking chair

次ページに
つづく

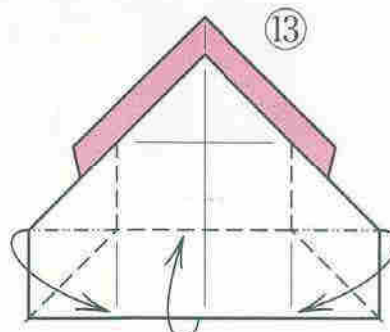
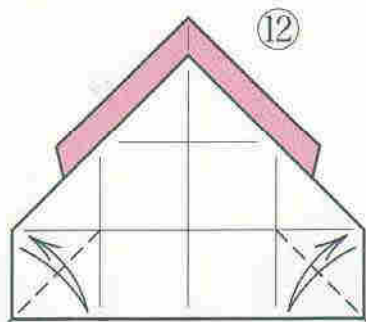
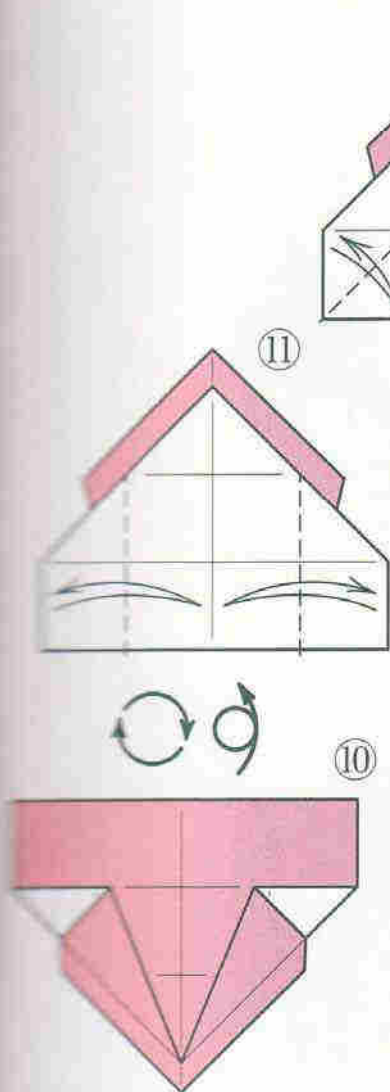
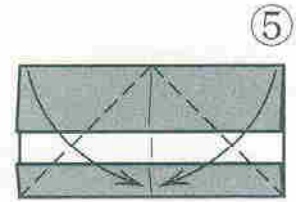
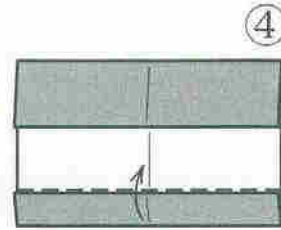
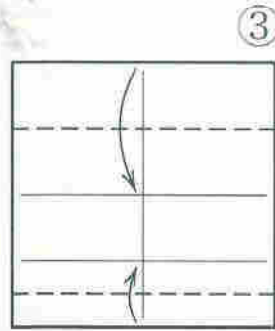
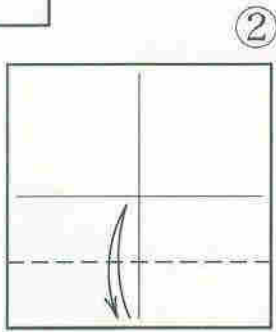
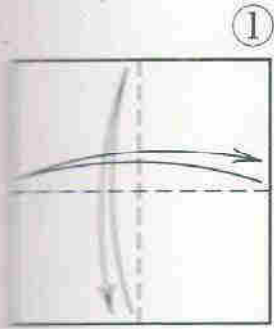

折って立てます

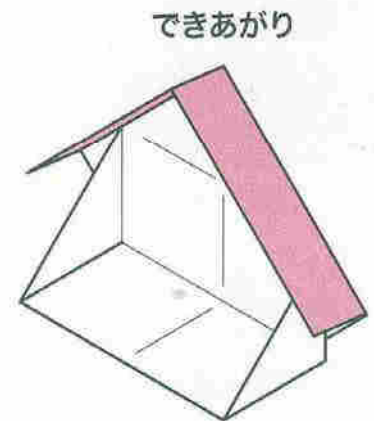
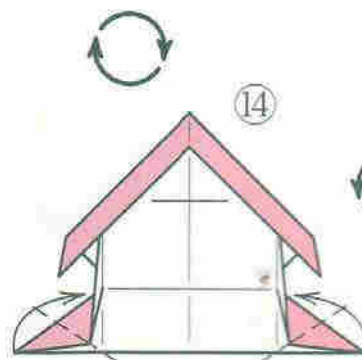

できあがり

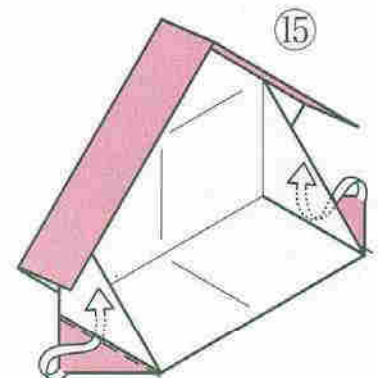

三角の部分を
折ってさしこみます

前ページから
つづく

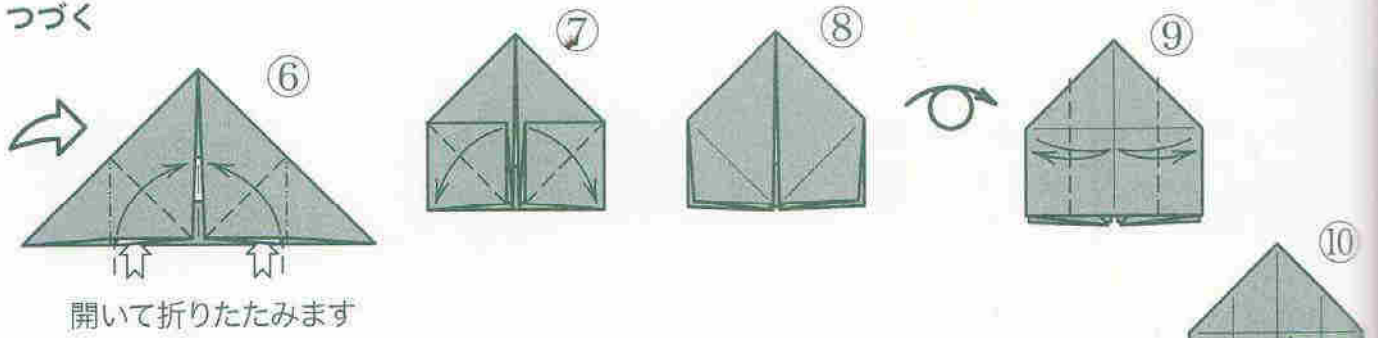

開いて折りたたみます

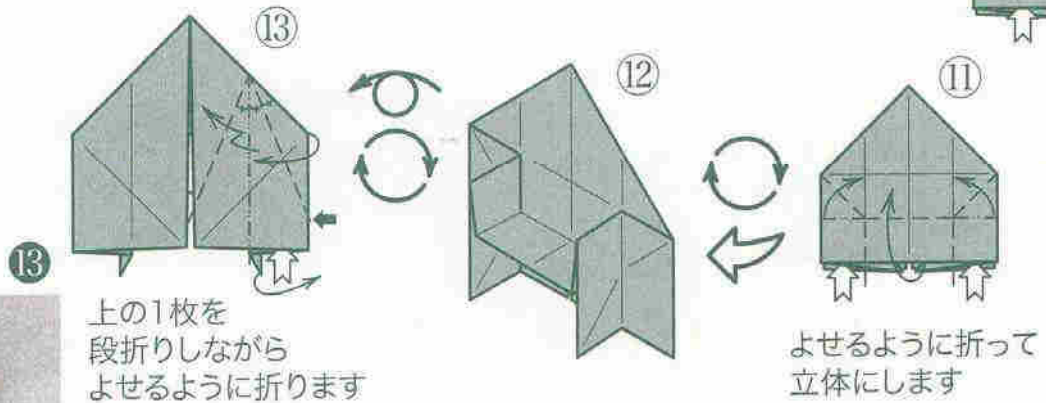

13

上の1枚を
段折りしながら
よせるように折ります

よせるように折って
立体にします

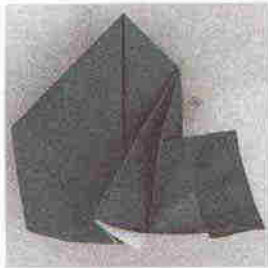

(参考写真)

※下の部分が
そりかえります
(14も同じ)

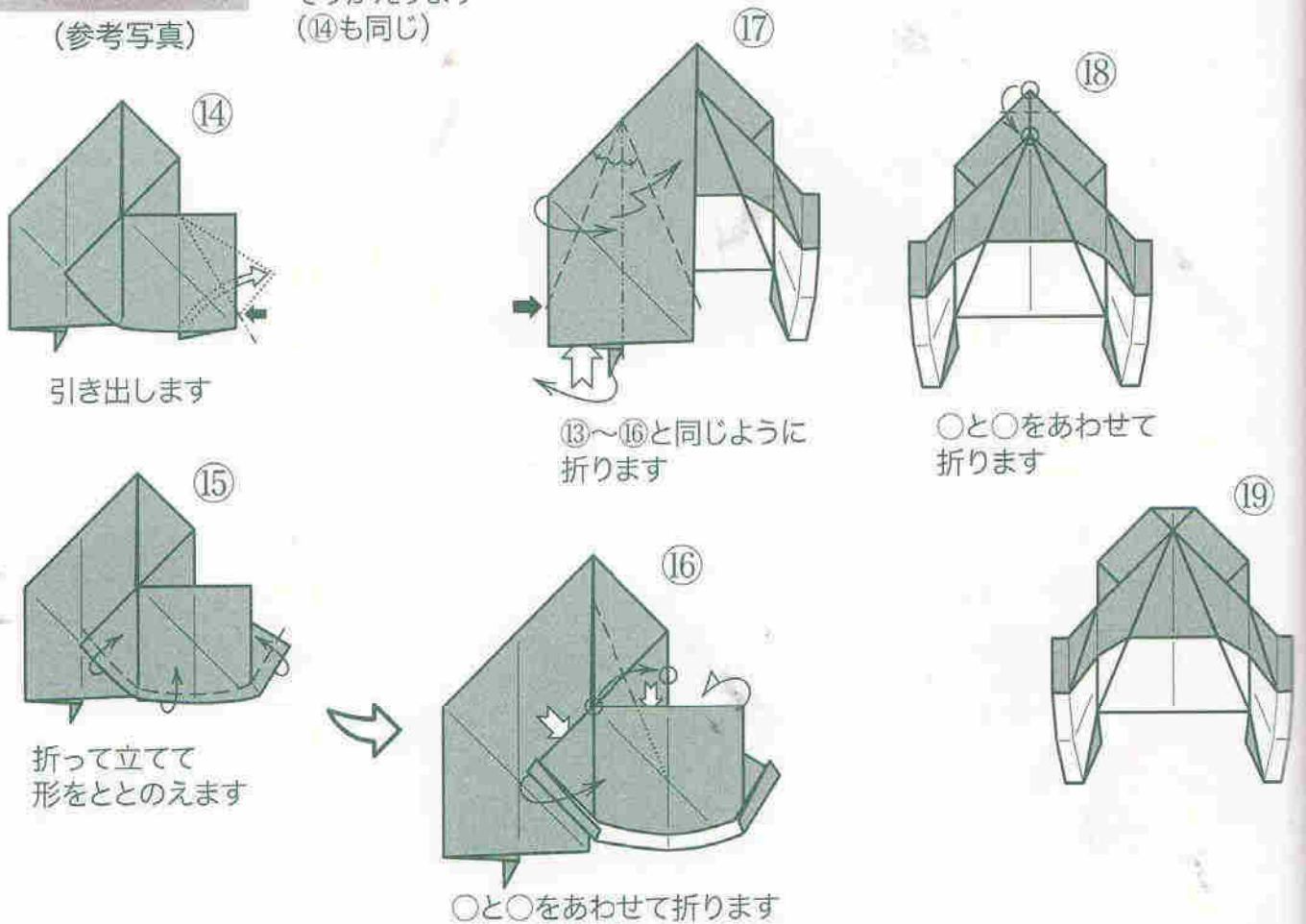

引き出します

折って立てて
形をととのえます

13~16と同じように
折ります

○と○をあわせて
折ります

○と○をあわせて折ります

Window

※②⑤⑥で折る加減で
形が変わります

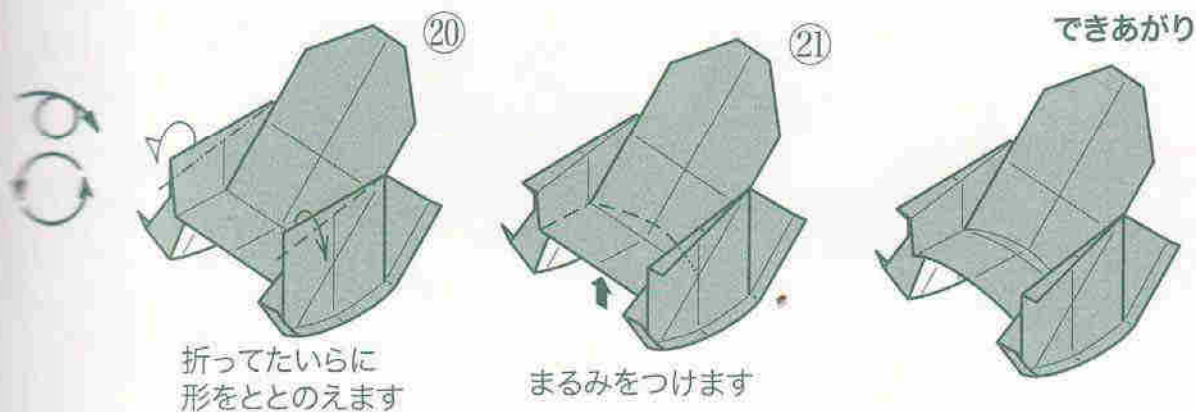
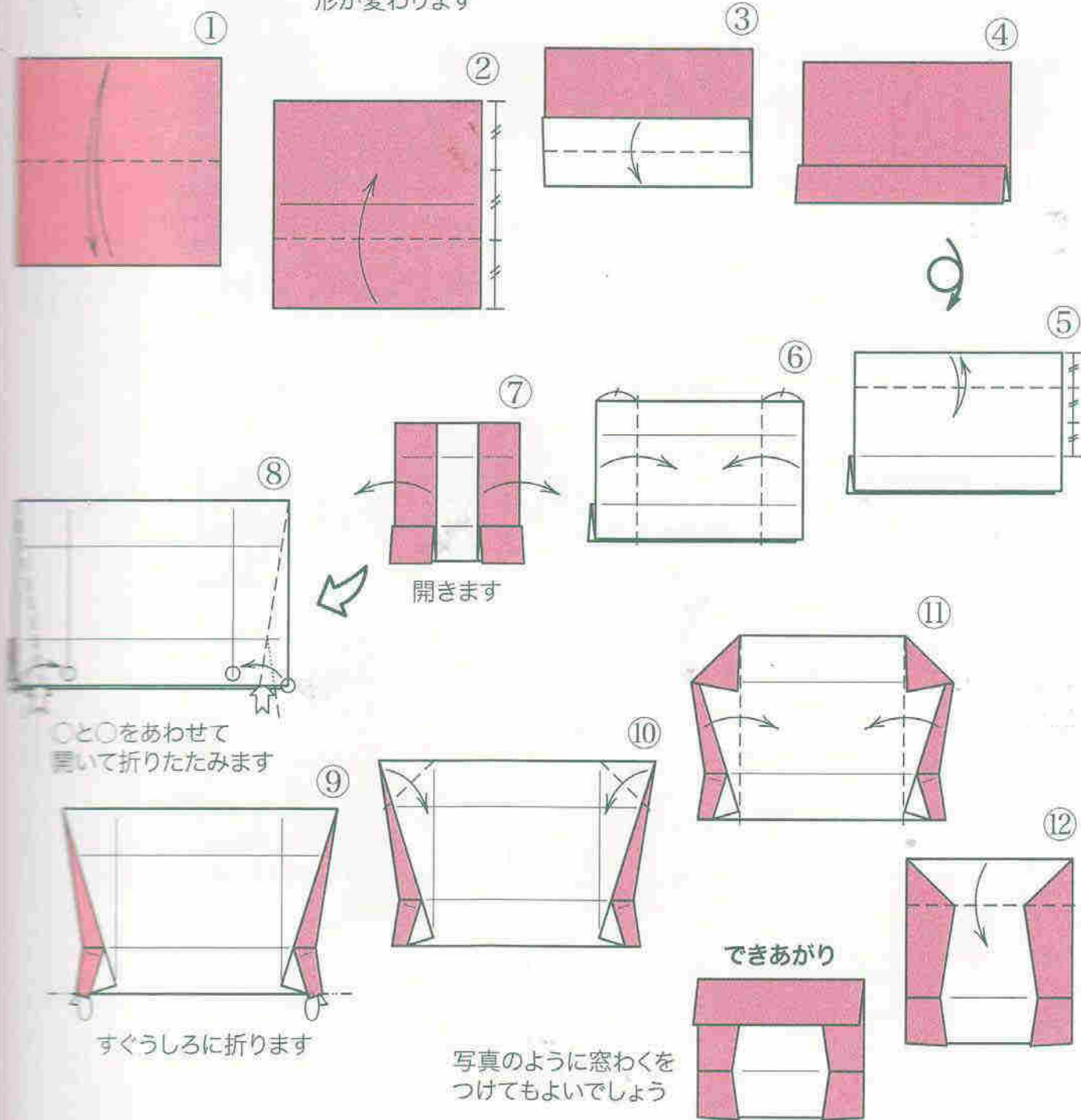

ベッド Bed

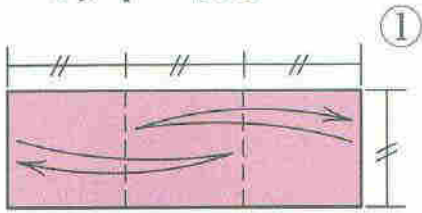

1:3の大きさの紙を使います

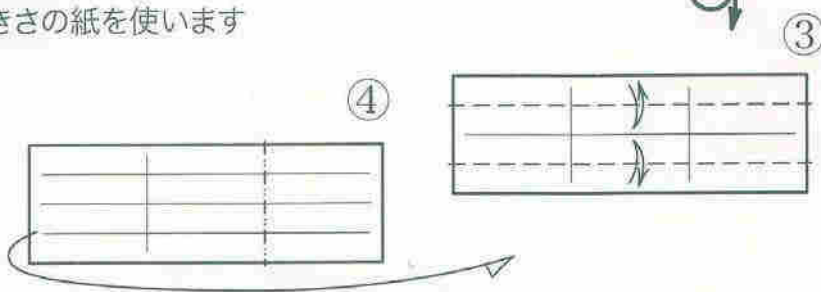
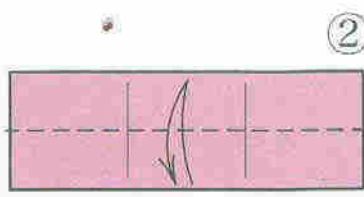

●1:3の紙のとり方●

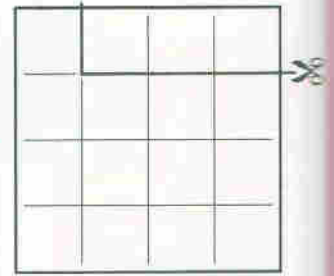

たてよこ4等分して
切り取るとよいでしょう

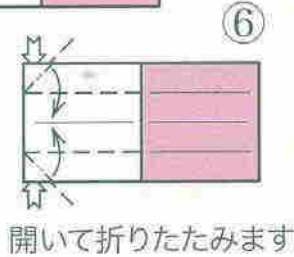
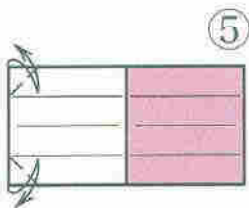

開いて折りたたみます

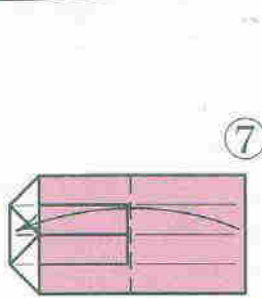

⑤⑥と同じように
折ります

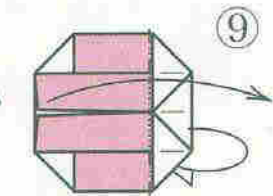
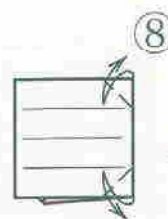

うしろに折りながら
みぎがわにたおします

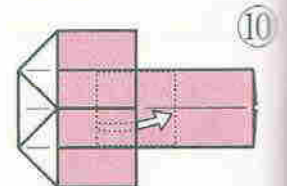

中の部分を出します

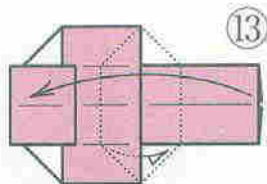

うしろの部分を出しながら
ひだりがわにたおします

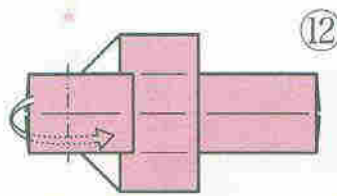

折ってポケットに
さしこみます

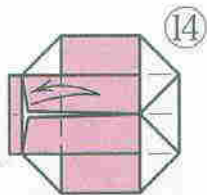
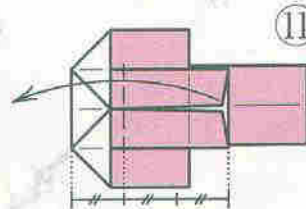

あわせて
折りすじを
つけます

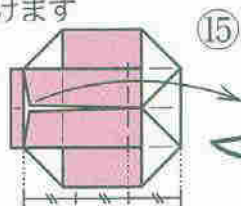

⑪⑫と同じように
折ります

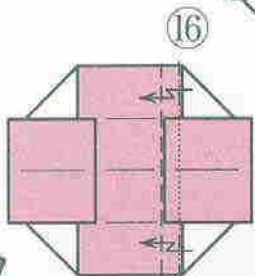

下の1枚を段折り

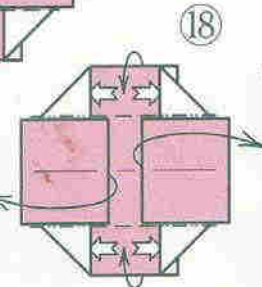
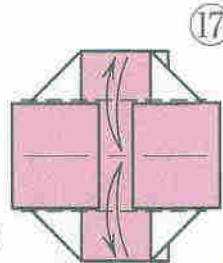

折って立体にします

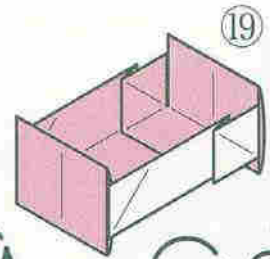

できあがり

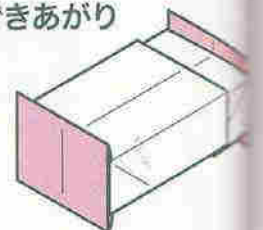

Chair by Mr. Seiryō TAKEKAWA

椅子 いす 竹川青良

作者の竹川さんはこの作品と同じような形から「おたまじゃくし」(「おりがみ傑作選2」収録)も作られています。



(月刊おりがみ 21 号掲載)

使用する紙：正方形 1 枚

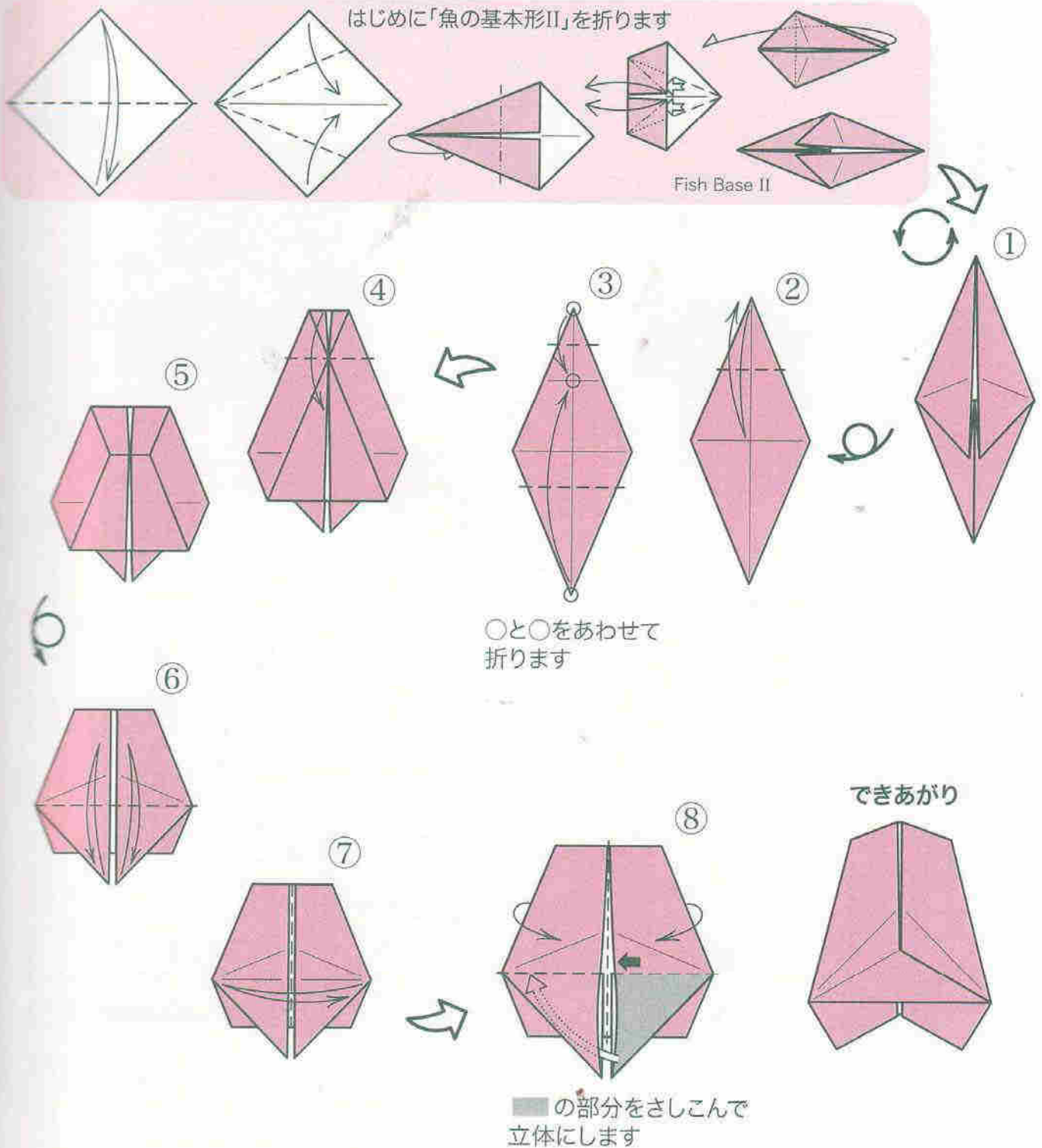

Table with a tablecloth by Ms. Taiko NIWA

テーブルクロスをついたテーブル

丹羽 兎子



伝承のテーブルをアレンジしてテーブルクロスをつけました。

(作者)

(月刊おりがみ 279号掲載)

使用する紙：正方形1枚

はじめに「ざぶとん基本形」を折ります

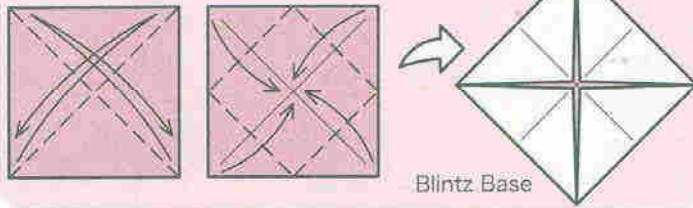

Blintz Base

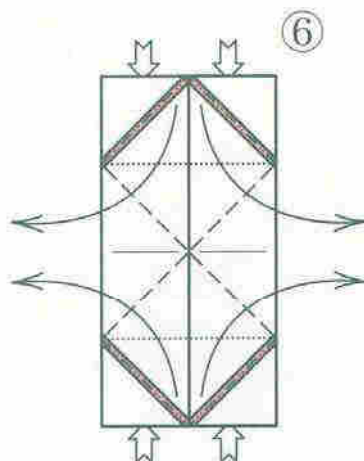
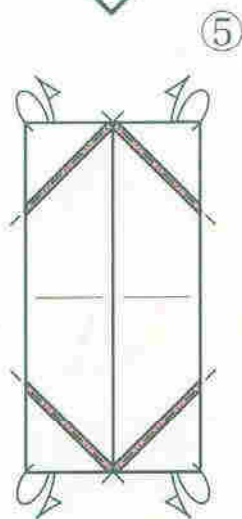
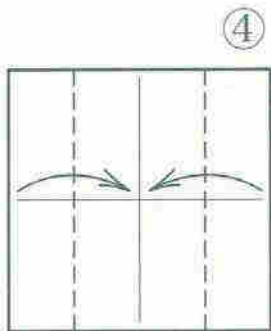
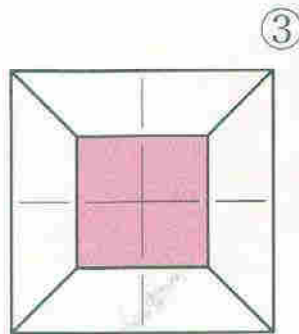
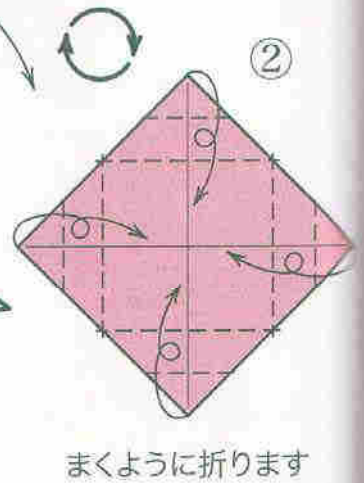
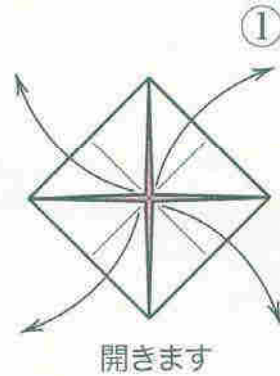

開いて折りたたみます

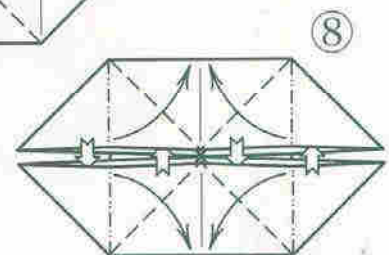
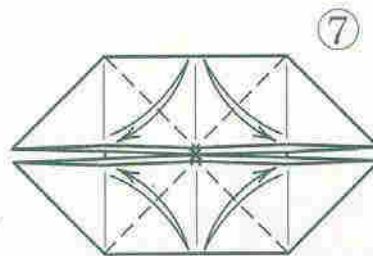

開いて折りたたみます

ドールハウスを作りましょう

図巻のドールハウスで使ったおもな作品の紙の大きさです。ドールハウス作りの参考にしてください。少し小さめですので、お好みの大きさで、あなたのおうちを作ってください。

ドールハウス 30cm×30cm
 窓 10cm×10cm
 クリスマスリース 1.5cm×1.5cm
 コーヒーカップ 4cm×4cm
 ベッド 6cm×18cm
 クリスマスのくつした 4cm×4cm
 マントルピース 12cm×12cm
 置きつきキャンドル 4cm×4cm
 椅子 7.5cm×7.5cm
 テーブルクロスをついたテーブル 12.5cm×12.5cm

クッション (モザイク模様の単体B) 2.5cm×2.5cm、
 3.5cm×3.5cm

コーヒーカップ 5.5cm×2.75cm
 ティーポットの封筒 4cm×4cm
 ハートのハーフケーキ 3cm×3cm
 ロッキングチェア 12cm×12cm
 くすだまつりー 10cm×10cm
 星 3cm×3cm
 マット (モザイク模様) 11cm×11cm

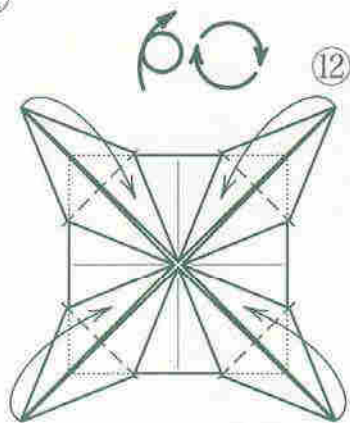
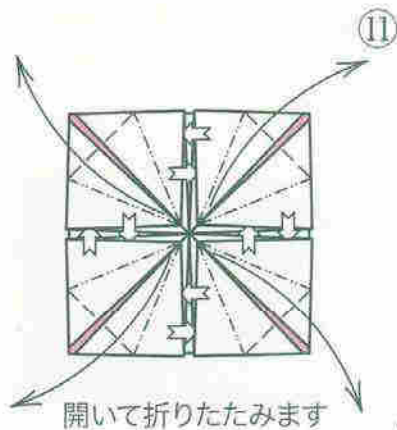
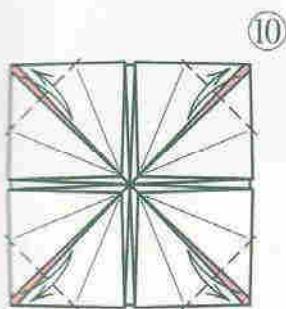
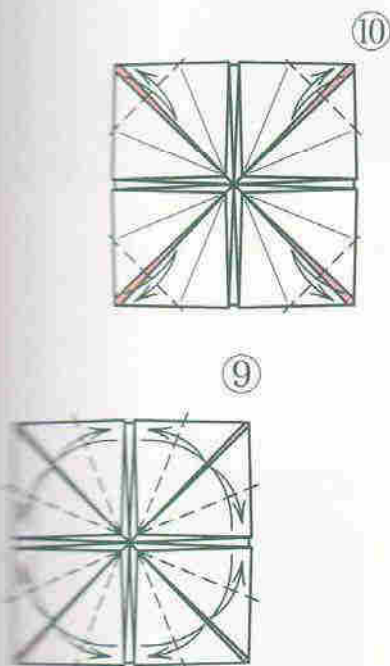

• 下のかどといっしょに折って立てて立体にします

できあがり



Mantelpiece by Mr. Ichirō KINOSHITA

マントルピース 木下一郎

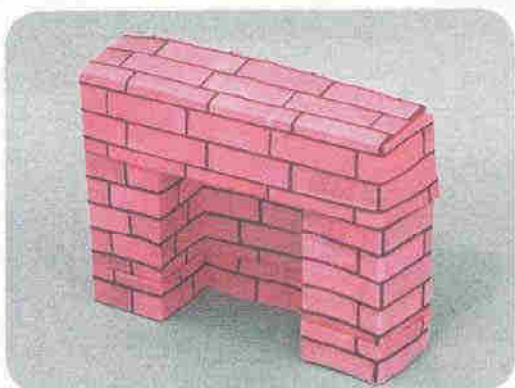

マントルピースとは、上に飾りだなのつ
いた暖炉のことです。右の写真は、作者
の木下さんがお得意の「レンガ折り」を
してから折った究極版（火床付き）です。



使用する紙：正方形1枚

(月刊おりがみ 158号掲載)

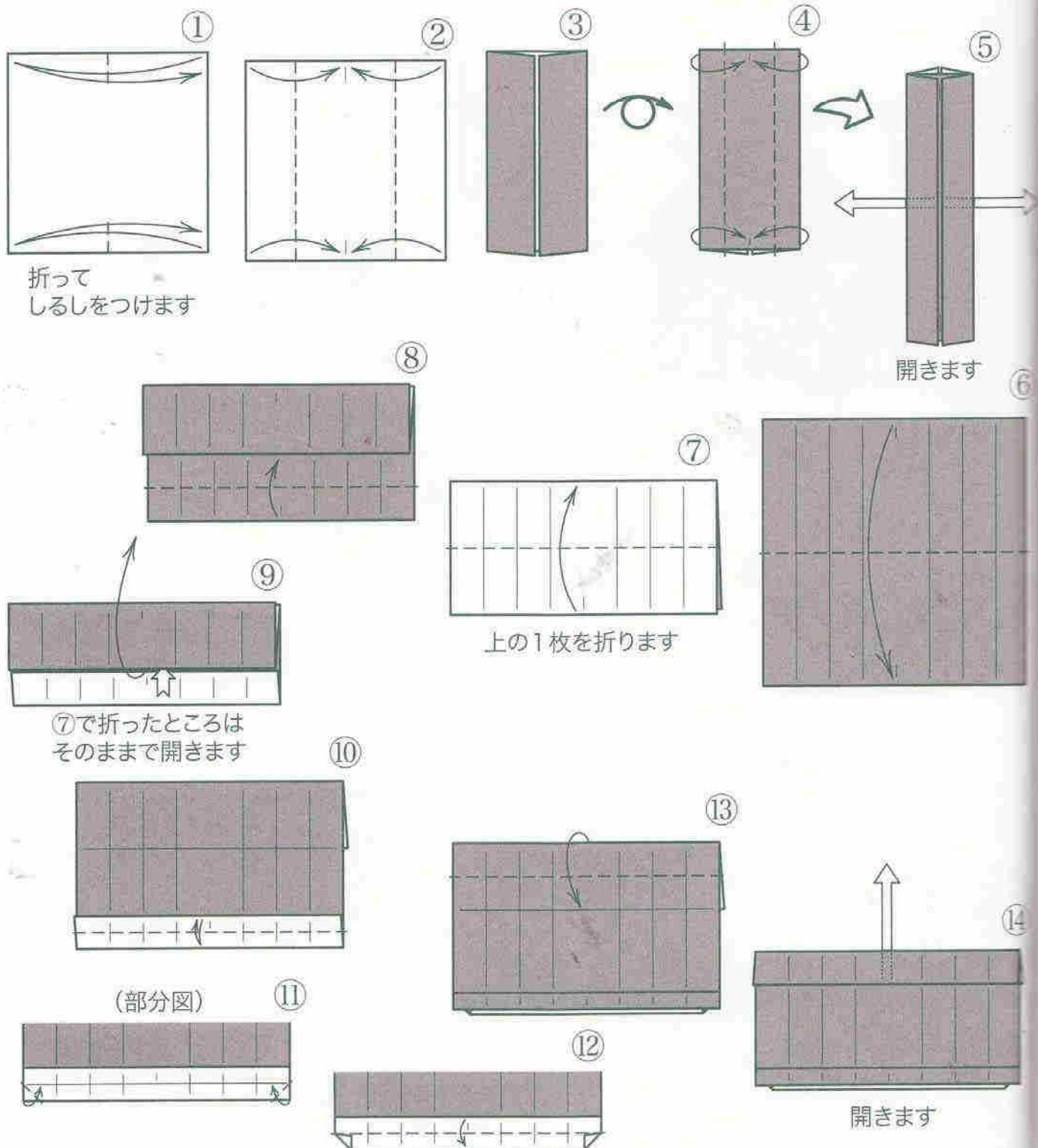

次ページに
つづく

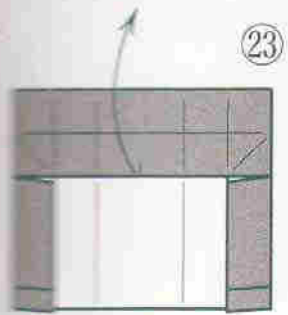

開きます

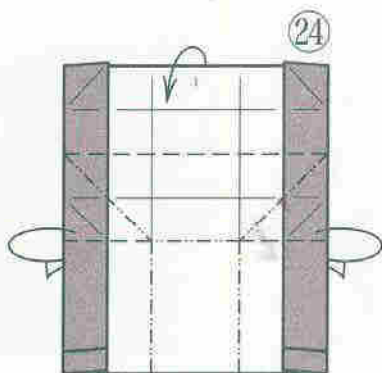

折って立体にします

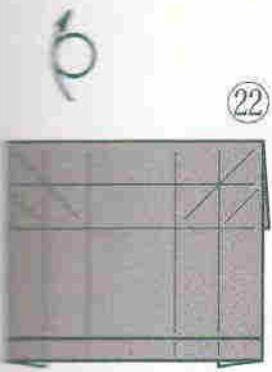

22

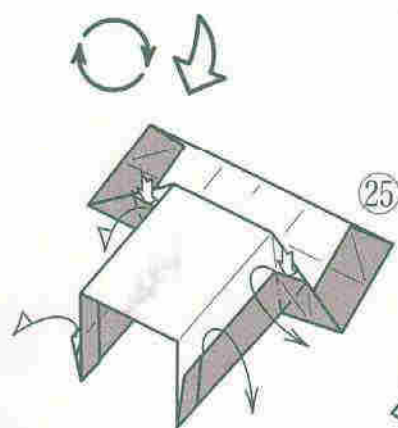

折って開きます

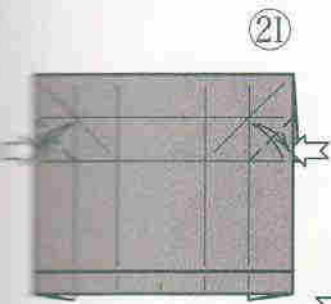

上の1枚に
折りすじをつけます

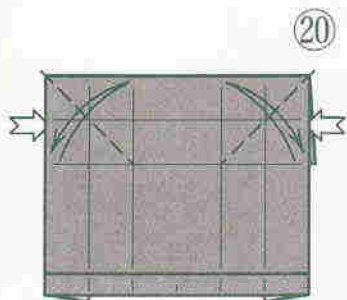

上の1枚に
折りすじをつけます

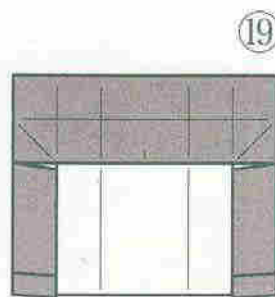

19

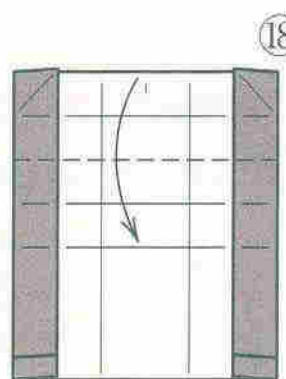

18

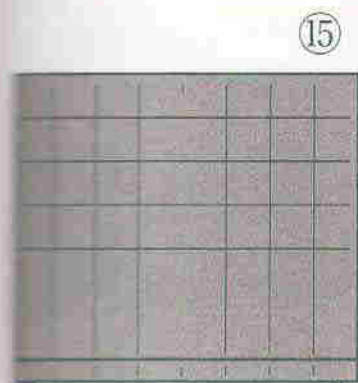

15

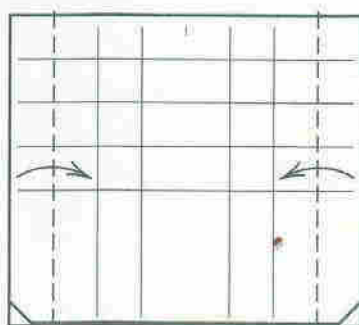

16

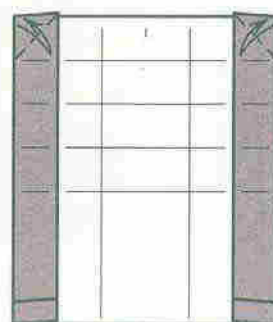

17

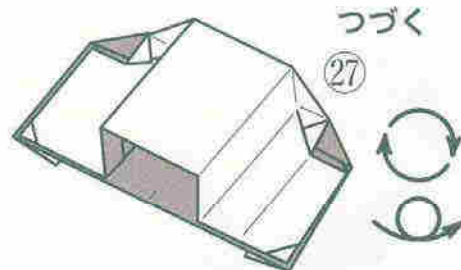

27

(途中写真) 26



■の部分のうちがわに
押しこむようにして折ります
はんたいがわも同じように折ります

前ページから
つづく

できあがり

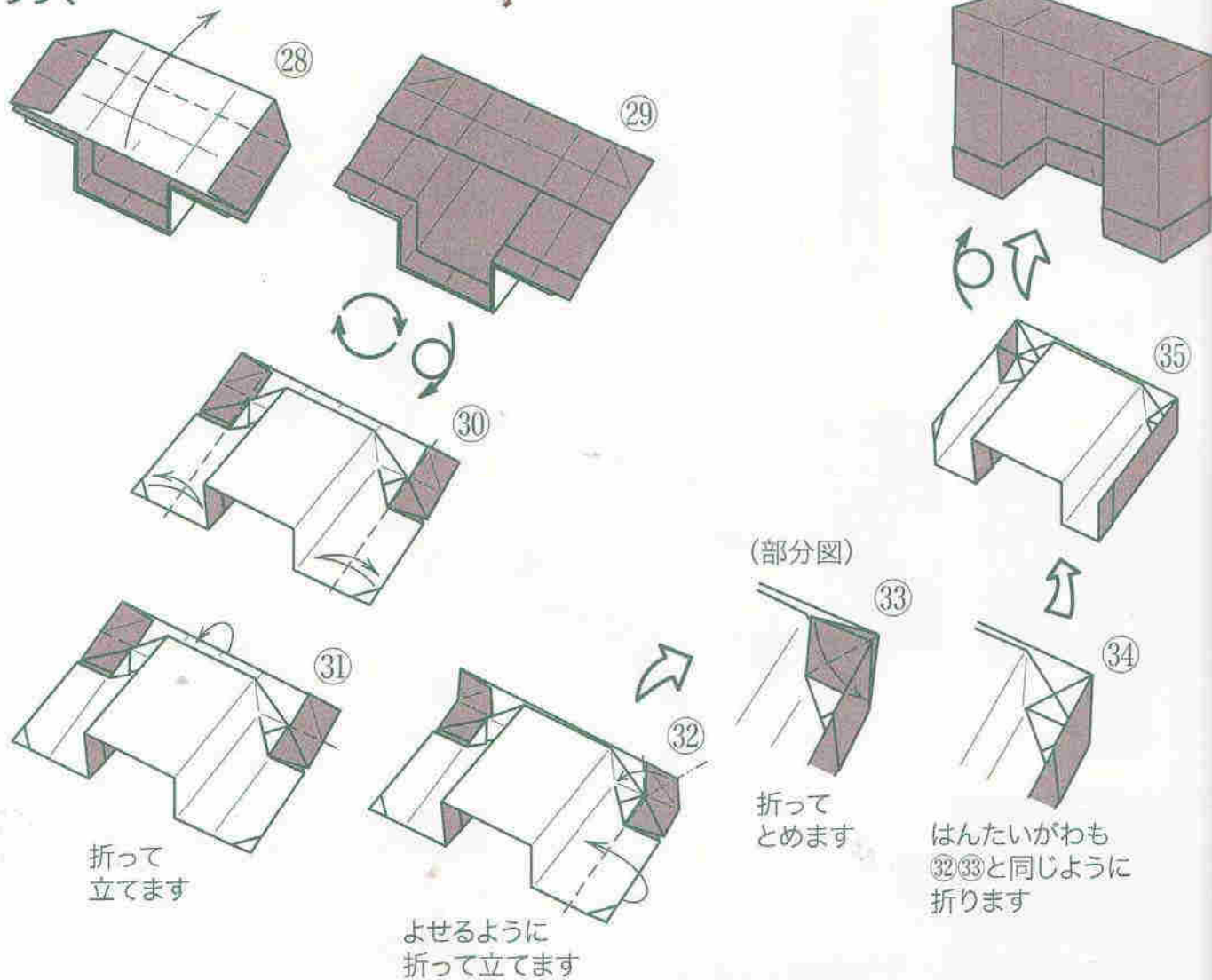

折って
立てます

よせるように
折って立てます

(部分図)

折って
とめます

はんたいがわも
③③と同じように
折ります

*column コラム

《草つみかご》(伝承) Basket (Traditional model)

ヨーロッパの伝承作品です。
クリスマスツリーによく飾って
あるそうです。

●くみあわせかた●

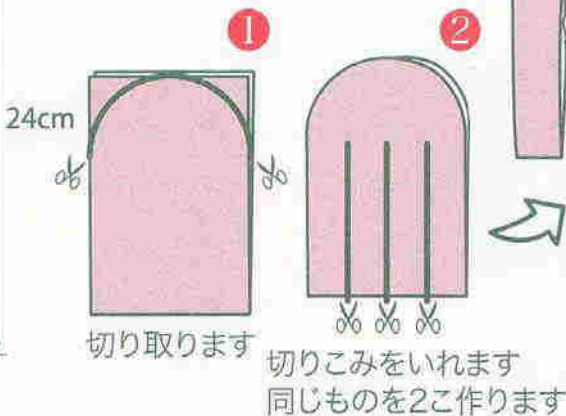
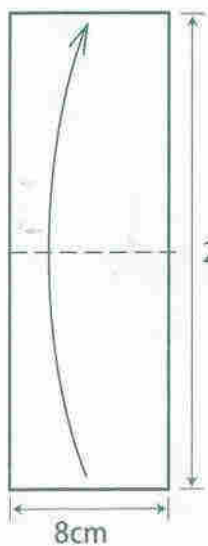

切り取ります

切りこみをいれます
同じものを2作ります

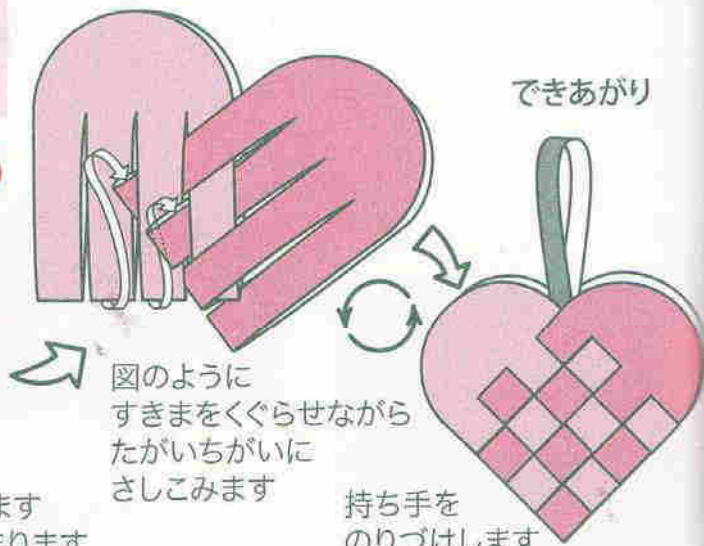

できあがり

図のように
すきまをくぐらせながら
たがいちがいに
さしこみます

持ち手を
のりづけします

(月刊おりがみ 363号掲載)

Chimney-shaped pen holder by Mr. Katsushi NŌSHO

煙突 (ペン立て) 納所克志

サンタさんが煙突から出入りするのをお話の世界、でも煙突のかたわらに立ってもらえたらなんてなあって本当のことに思えません？そんなショットをペン立てにして、親しい人にプレゼントしてみてもいいかなと考へました。(作者)
 使用する紙：正方形1枚 (月刊おりがみ424号掲載)

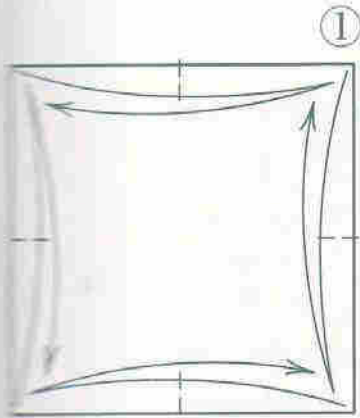

①

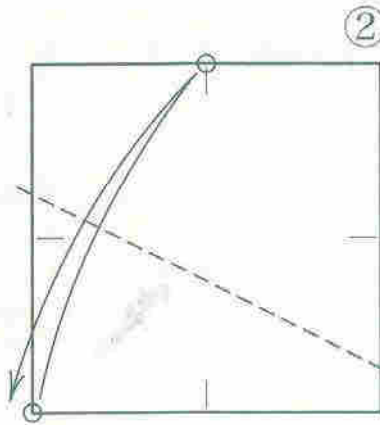

②

○と○をあわせて
折りすじをつけます

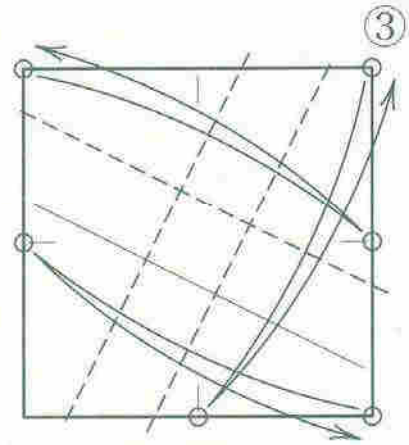

③

のこりの3か所も同じように
折りすじをつけます

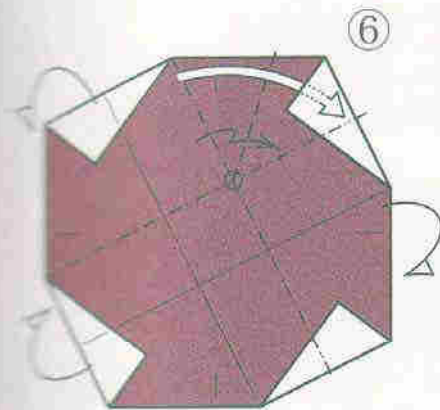

④

○を出しながら
よせるように折って
さしこんで立体にします

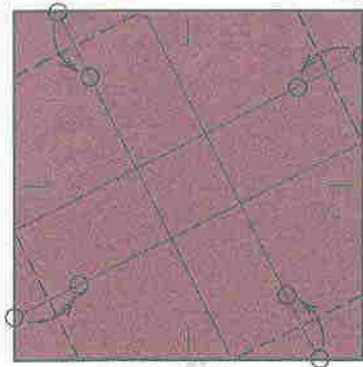

⑤

○と○をあわせて
開いて折りたたみます

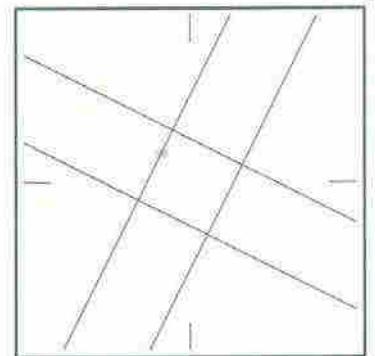

⑥



(途中写真)

⑦

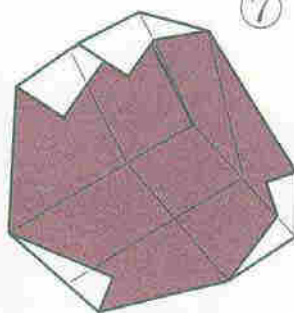

のこりの3か所も
同じように折ります



⑧

うらがわも同じ

できあがり

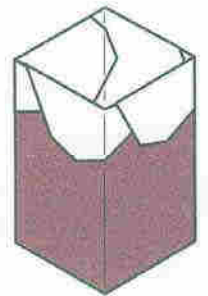



使用する紙：正方形1枚

Apple by Mr. Shūzō FUJIMOTO and
りんご arranged by Mr. Yōichirō IGUCHI
 井口洋一郎
 (原作「りんご」藤本修三)

私の「りんご」は、英国折紙協会 (British Origami Society) でも、発表させてもらっています。太かった軸を細くしたのが井口さんで、折り方は個人個人によってアレンジされたものにも特徴があり、大変よいと思っています。「りんご」の原理は正20面体の折り方の応用です。どんどん独自の方法で全世界に広がることを願っています。

(藤本修三)

(月刊おりがみ115号、300号掲載)

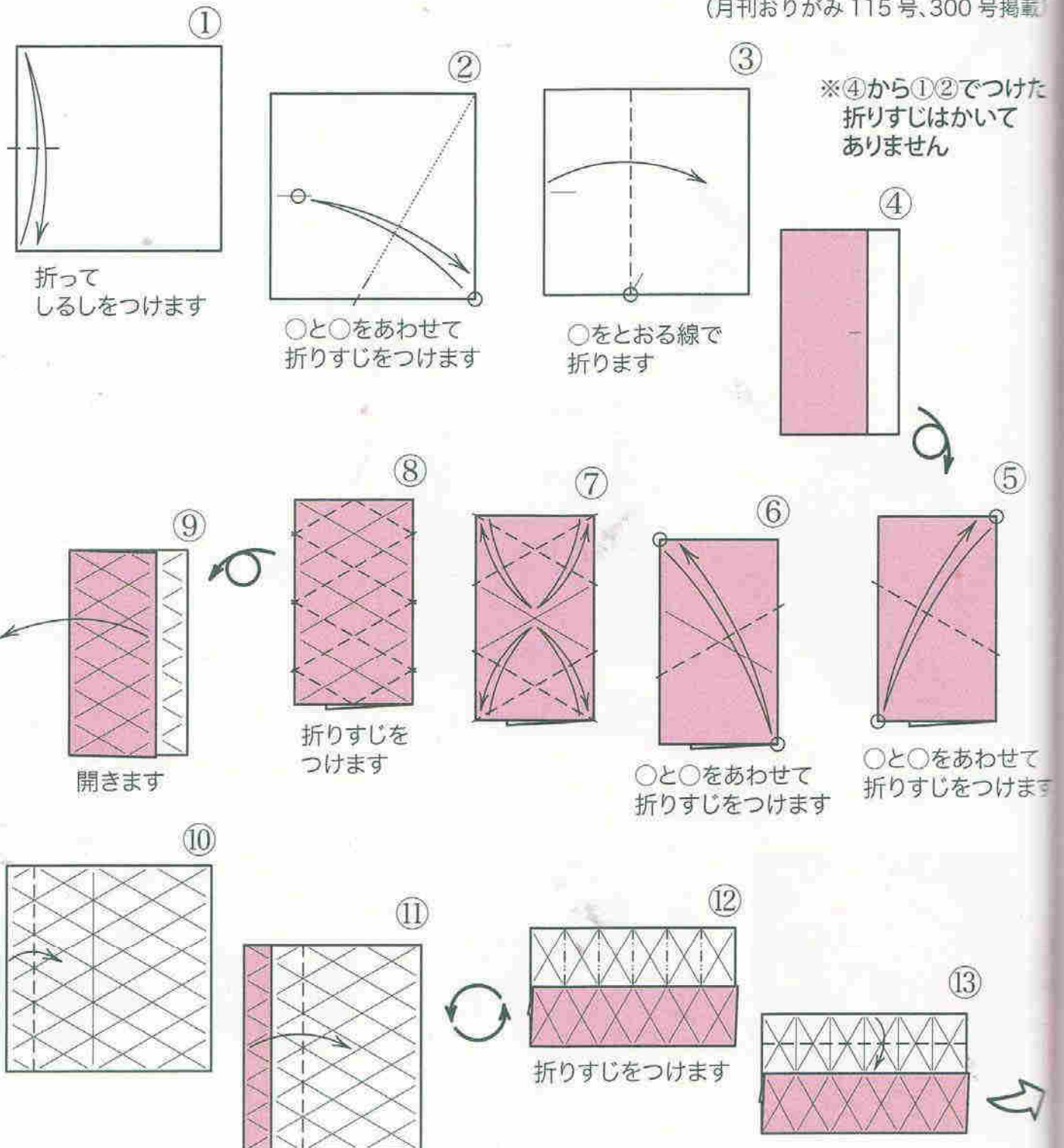

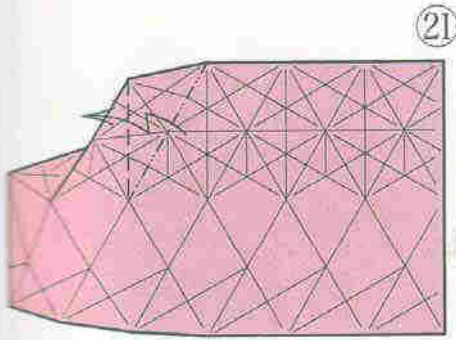

のこりの4か所も
⑳と同じように
折ります

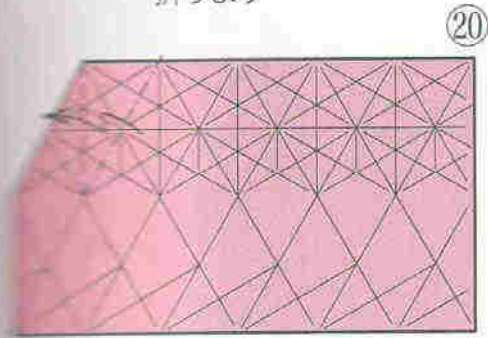
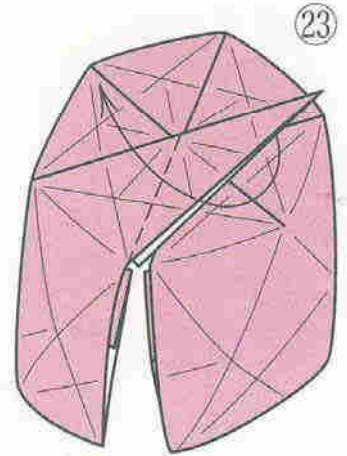
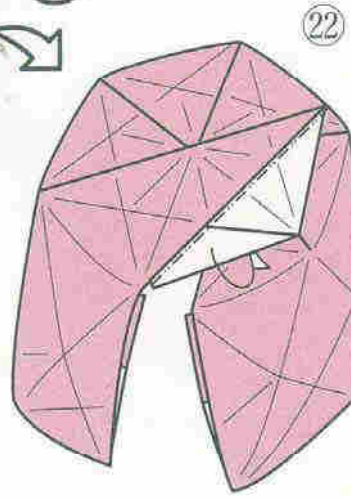

段折り

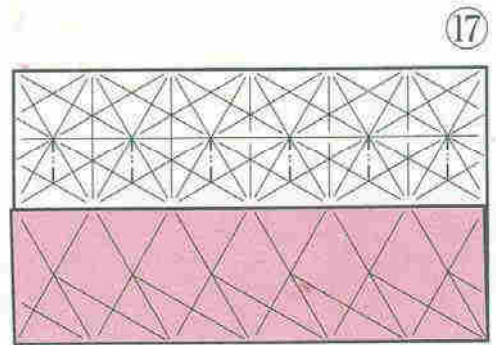
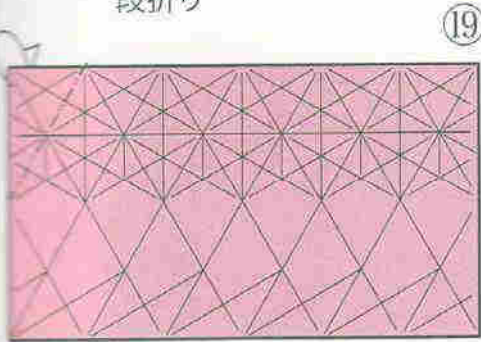

折りすじをつけます

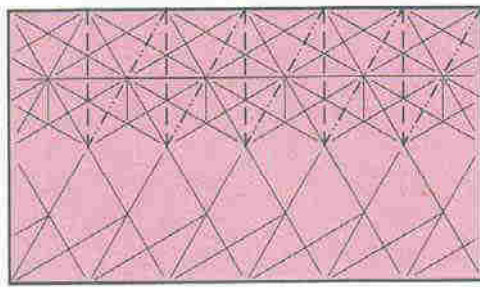

折りすじをつけ直します

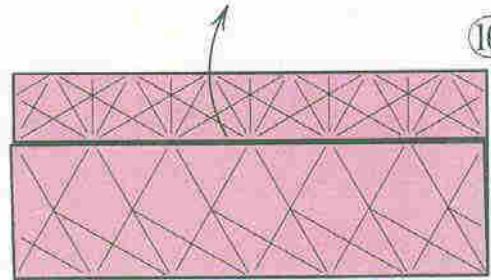

開きます

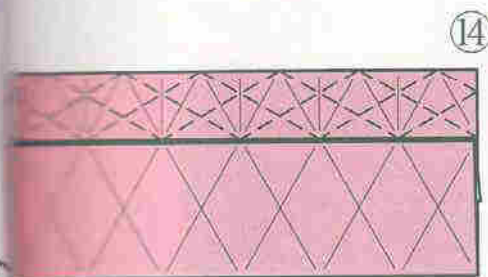

折りすじをつけます

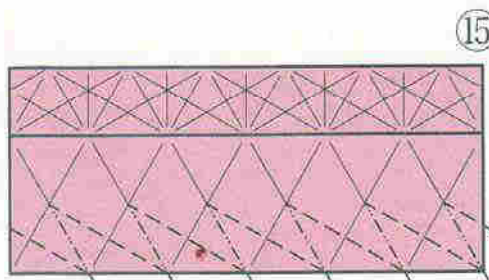

折りすじをつけます

ひま

前ページから
つづく

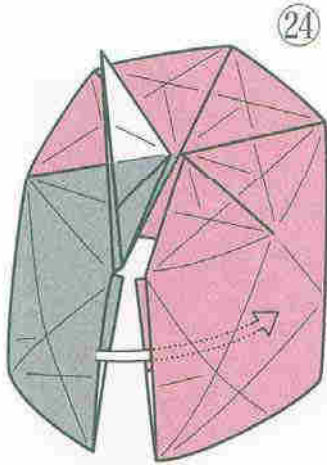

■の部分
中にさしこみます

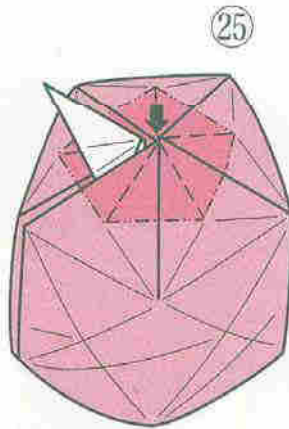

■の部分
中に押しこみ
形をととのえます

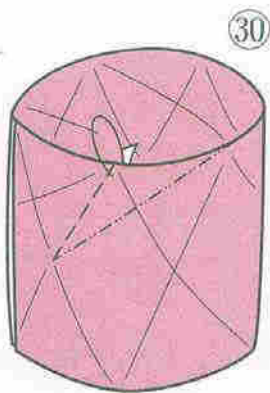
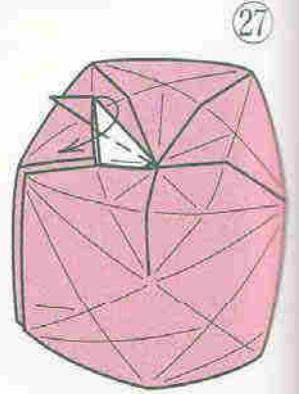
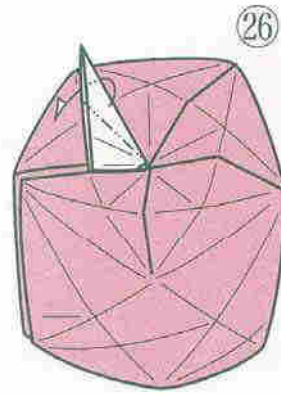

折りこみます

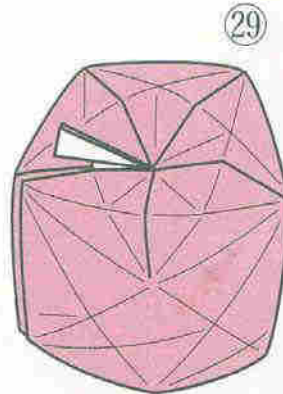

折ってとめます

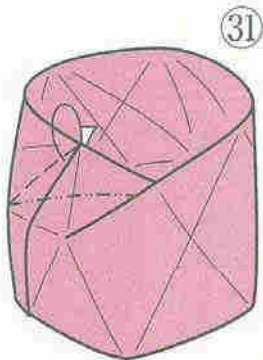

のこりの5か所も
③⑩と同じように
折ります



(上から見たところ)



※ ■の部分の
折りすじはかいて
ありません

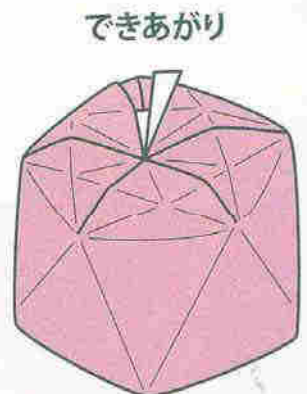
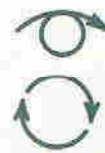

できあがり

Wine cooler by Ms. Appollonia Kuiper WOULDSTRA

ワインクーラー

アポロニアクーパーヴァウツトゥラ
Appollonia Kuiper WOULDSTRA

Appolloniaさんはオランダの折り紙愛好者です。この作品を使って、クリスマスカードを贈ってくれました。

(月刊おりがみ 208号掲載)

使用する紙：長方形1枚

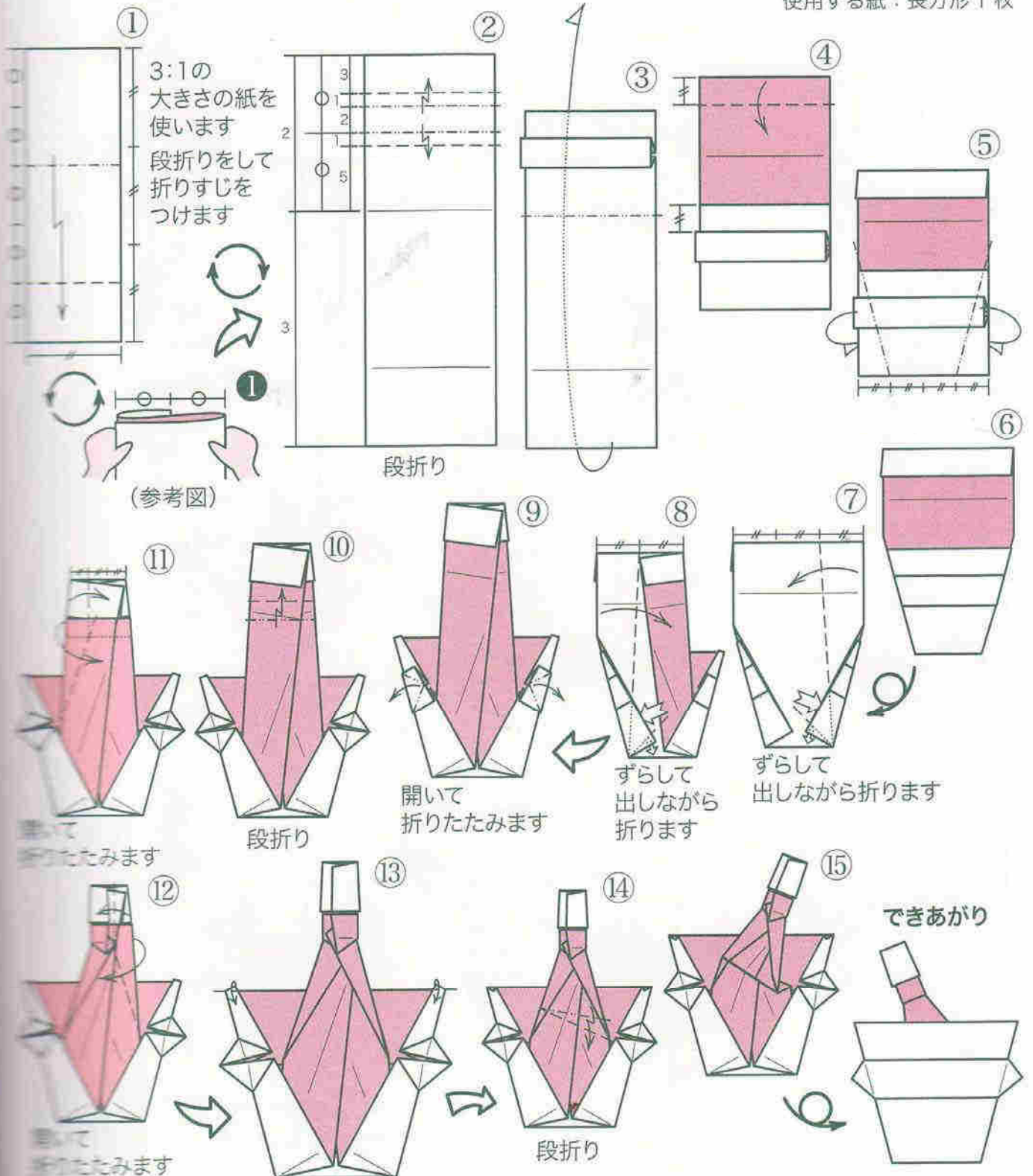

Teapot envelope by Ms. Shōko AOYAGI

ティーポットの封筒

青柳祥子

ティーポットの封筒は、お好みのフレーバーのティーバッグを入れてお菓子に添えて贈り物に。20cm×20cm または、A4のコピー用紙の短い辺で正方形をつくるとティーバッグがぴったり入ります。 (作者)

(月刊おりがみ 387号掲載)

使用する紙：正方形1枚

はじめに「たこの基本形」を折ります

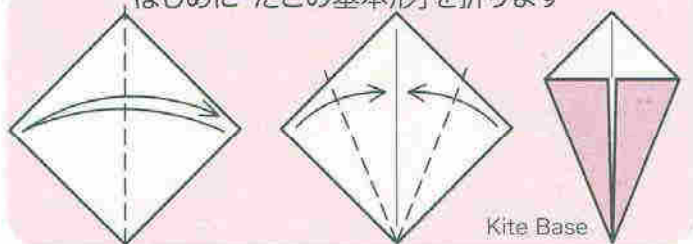

Kite Base

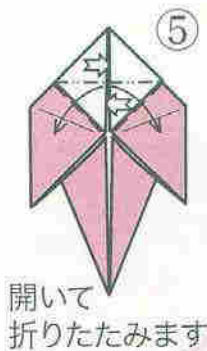
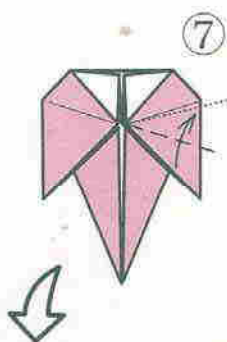
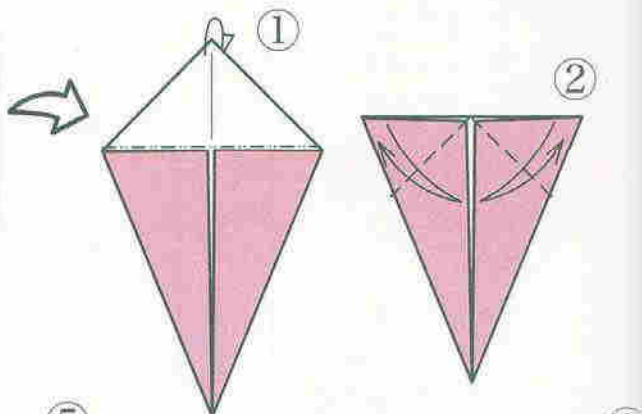

開いて
折りたたみます

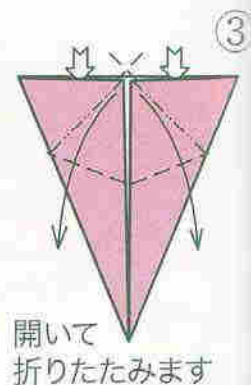
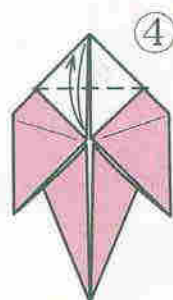

開いて
折りたたみます

※④の静止した形から伝承の「ことり」
ができるので、この形を「ことりの
基本形」とも呼びます。

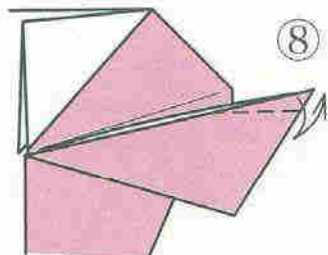

(部分図)

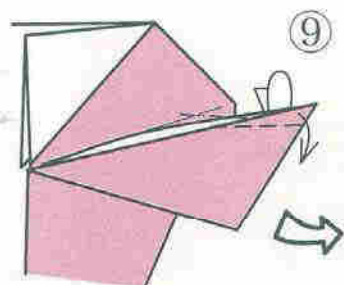

かぶせ折り



もどします

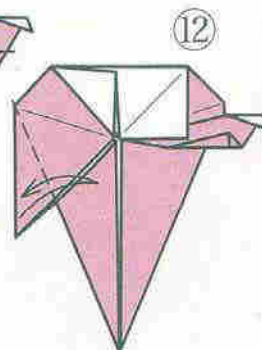
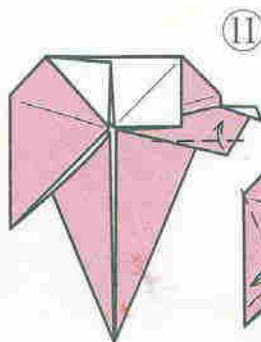

うしろにあわせて
折りすじをつけます

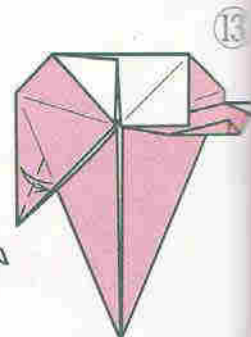



おこします

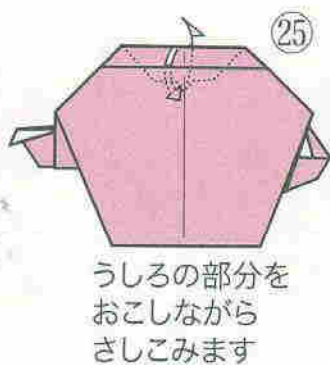

うしろの部分をおこしながらさしこみます

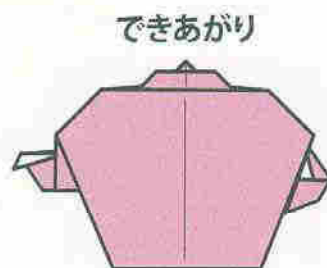

できあがり



三角をおこしながらうしろに折ります

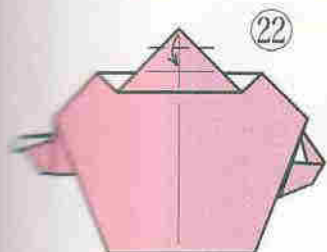

●使いかた●

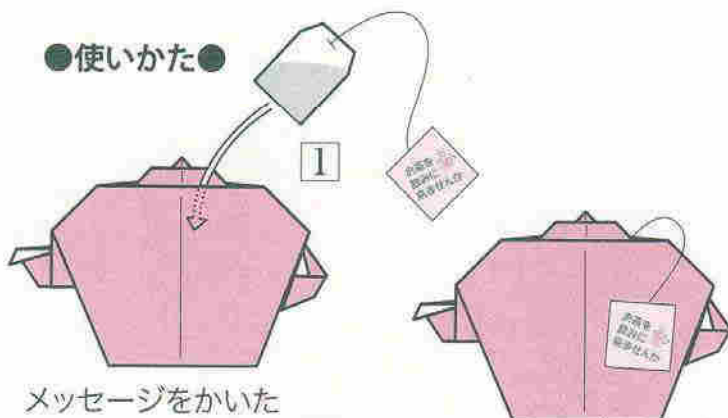

メッセージをかけたティーバッグを入れます

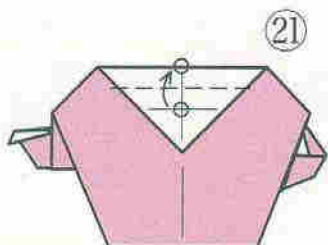

○と○をあわせて折ります

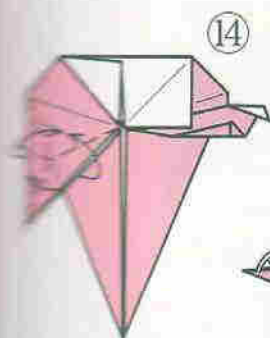
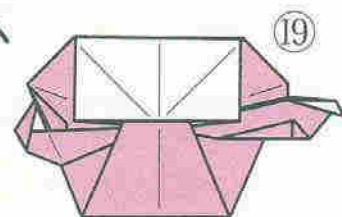
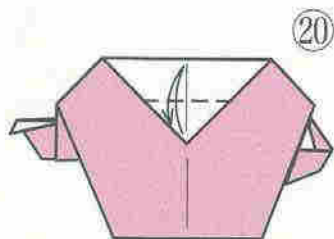

目でつけたすじでつまむように折りたたみます

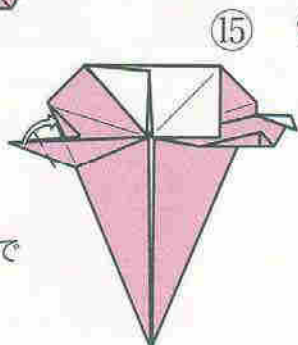

折ってさしこみます

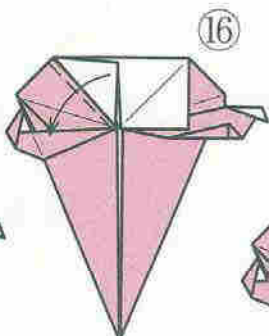

もどします

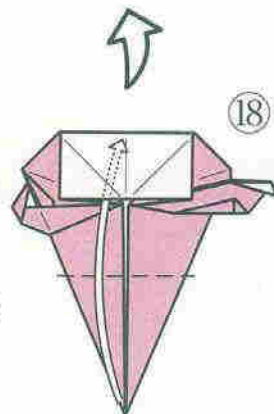
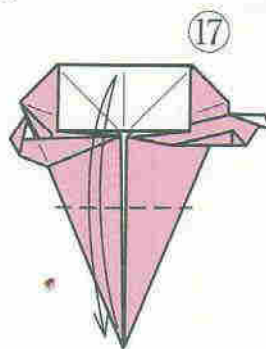

折ってさしこみます

Coffee cup by Mr. Shūzō FUJIMOTO

コーヒーカップ 藤本修三

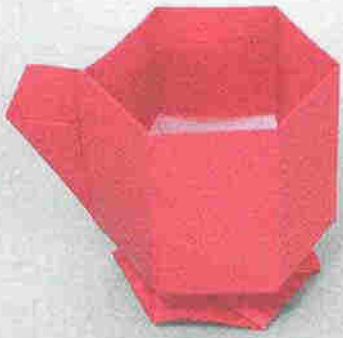

辺を9等分してから始めますが、定規などを使わず、少しずつ正しい位置に近づけていく「漸近法」(ぜんきんぽう) (①～⑦) を紹介します。「ねじり折り」(ねじりおり) (⑩) とともに、作者の得意とする手法です。

使用する紙：長方形1枚

(月刊おりがみ 97号掲載)

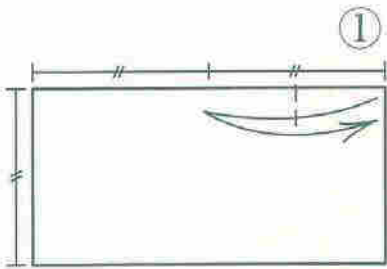

①
2:1の大きさの紙を使います
折って図のようなところに
しるしをつけます

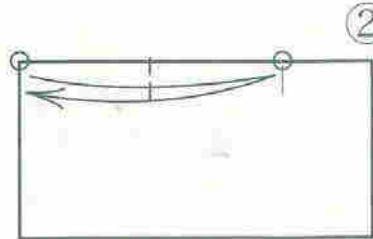

②
○と○をあわせて
折ってしるしをつけます

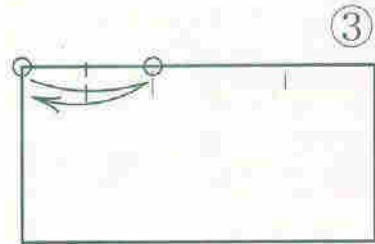

③
○と○をあわせて
折ってしるしをつけます

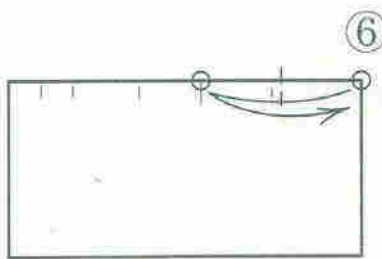

④
○と○をあわせて
折ってしるしをつけます

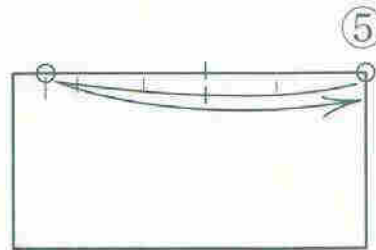

⑤
○と○をあわせて
折ってしるしをつけます

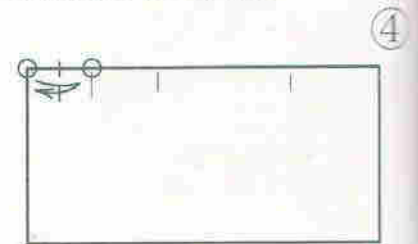

⑥
○と○をあわせて
折ってしるしをつけます

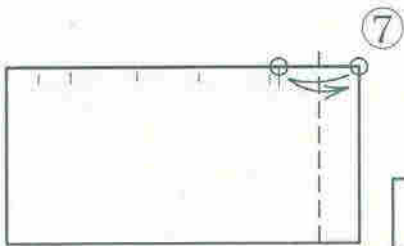

⑦
○と○をあわせて
折りすじをつけます

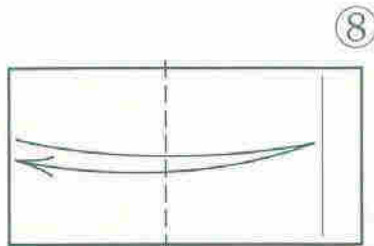

※⑧からは⑥までにつけた
折りすじはかいてありません

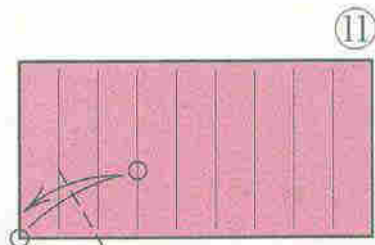

⑨
○と○をあわせて
折りすじをつけます

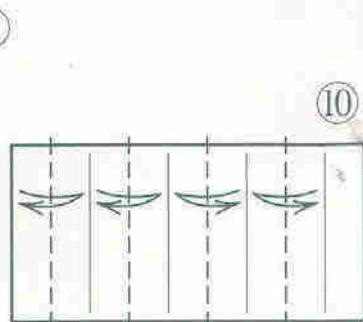
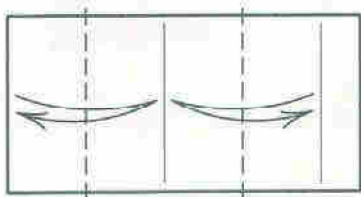

⑩
のこりの5か所も
⑪と同じように折ります

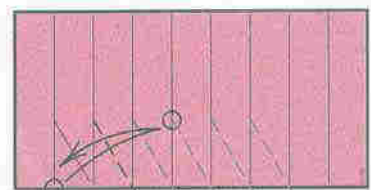

できあがり

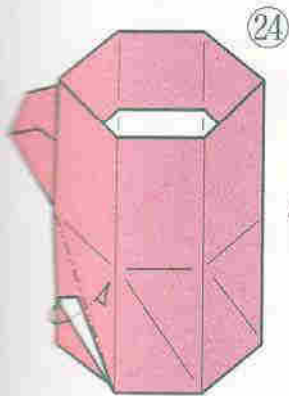

②④
うしろに折って
さしこんでとめます

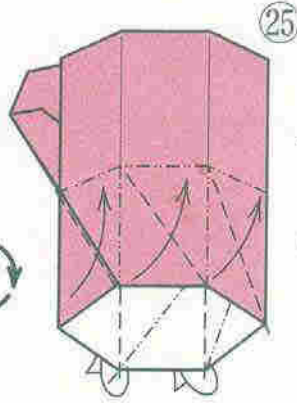

②⑤
ねじりながら
折ります

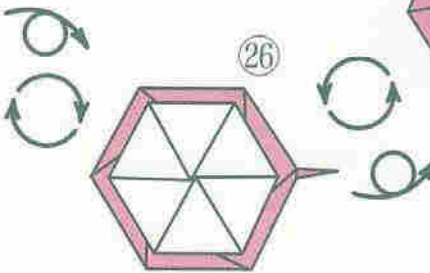

②⑥
(うらから見たところ)

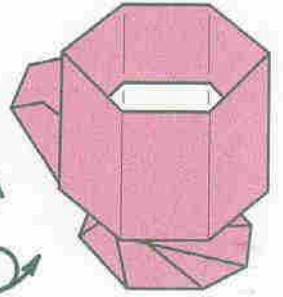

②③

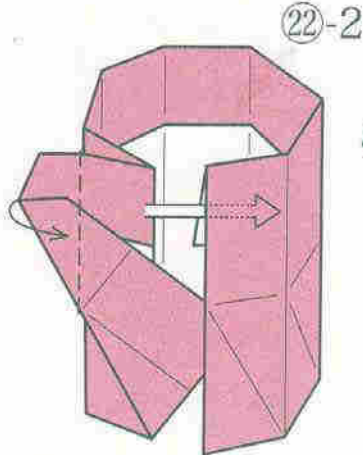

②②-2

持ち手のところを
折って立てながら
さしこみます

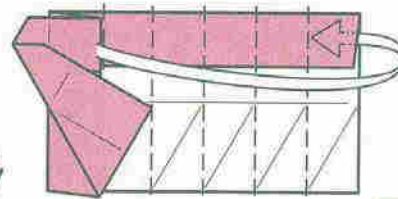

②②-1

折って
まるく形を
ととのえながら
さしこみます

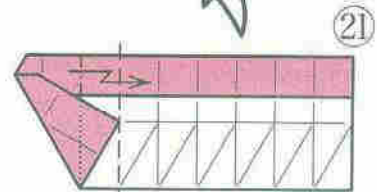

②①

下の1枚を段折り

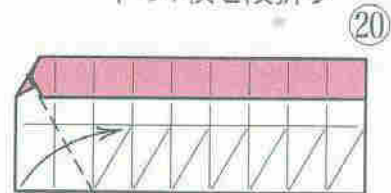

②⑦

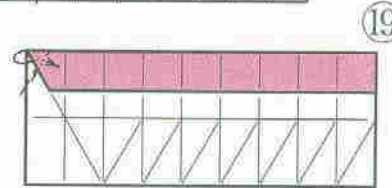

②⑨

中わり折り

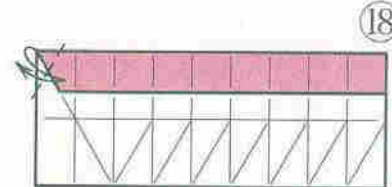

②⑧

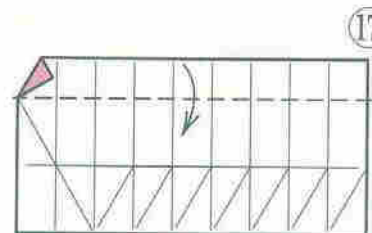

②⑦

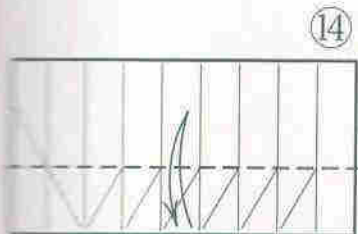

②④

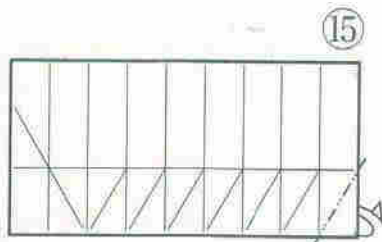

②⑤

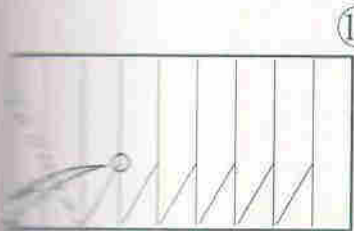

②③

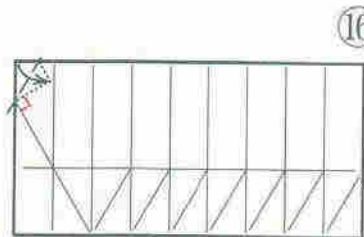

②⑥

○と○をあわせて
折りすじをつけます

Spoon by Mr. Hiroshi KUMASAKA

スプーン 熊坂 浩

ホイル紙で折るとよいでしょう。

使用する紙：長方形 1 枚

(月刊おりがみ 148 号掲載)

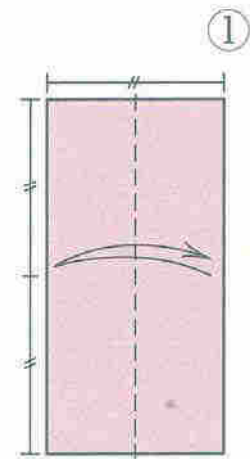
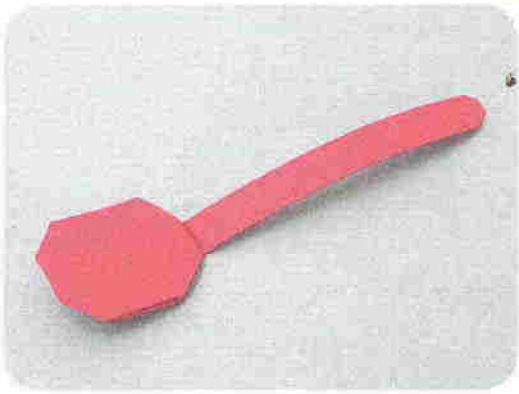

2:1の大きさの紙を
使います

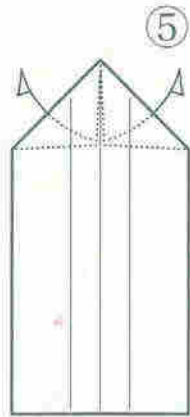
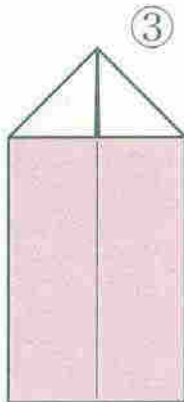
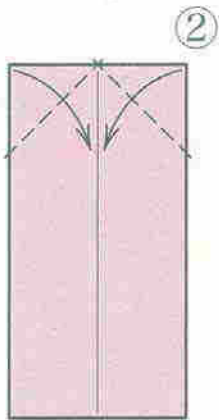

もどします

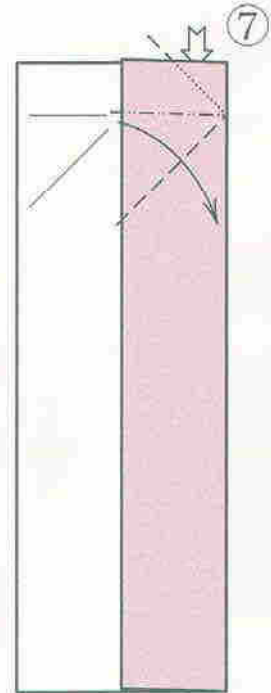
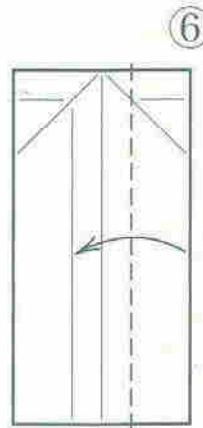
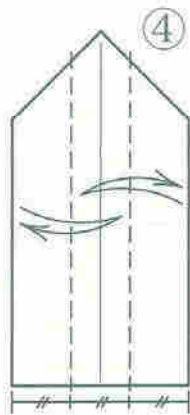

開いて
折りたたみます

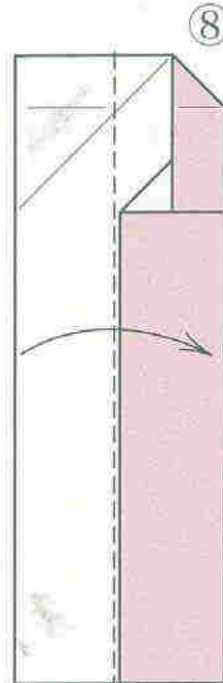

⑥⑦と同じように
折ります



下の1枚を
出します



段折り

できあがり

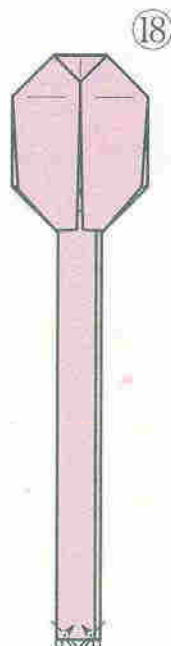
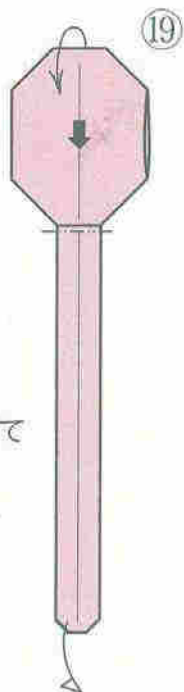
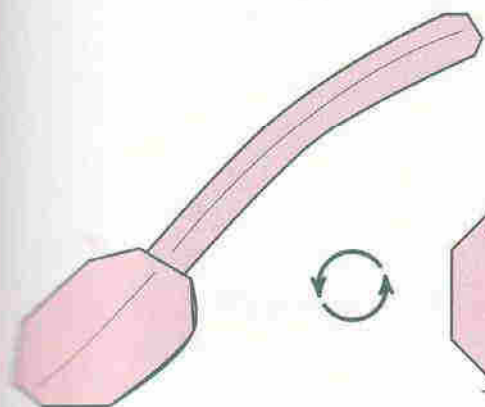

中わり折り

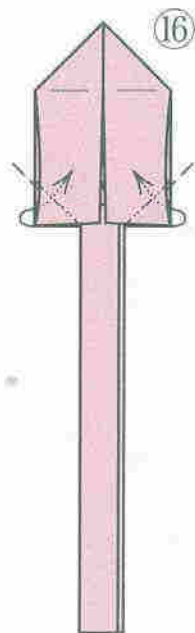
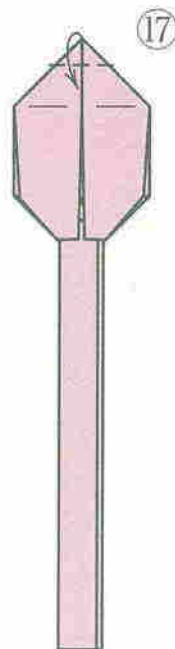

中わり折り

柄にまるみをつけて
スプーンらしく
形をととのえます

⑩

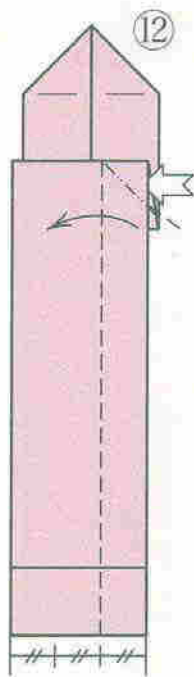

開いて
折りたたみます

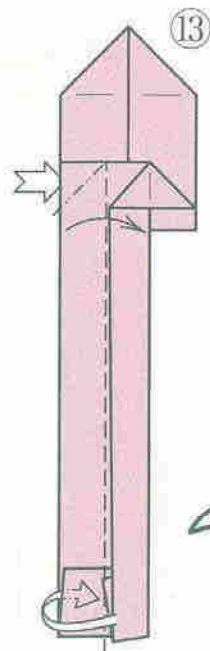

開いて折りたたみ
かどをさしこんで
とめます

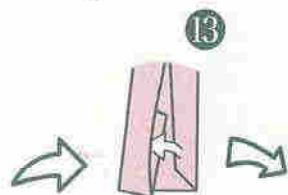

(途中の部分図)

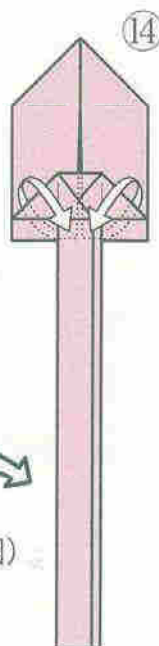

下の1枚を
上に出します

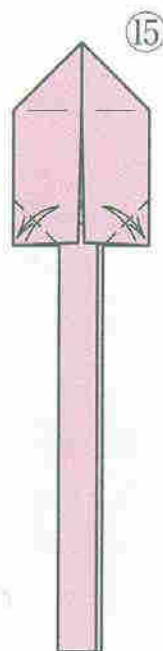

Fork by Ms. Akiko YAMANASHI

フォーク 山梨明子

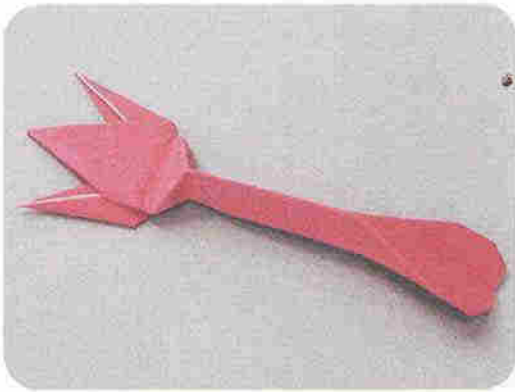

⑦の角度によって、先の開き具合が変わります。⑫のあとで、さらに柄を細く折ってもすてきです。

使用する紙：長方形1枚

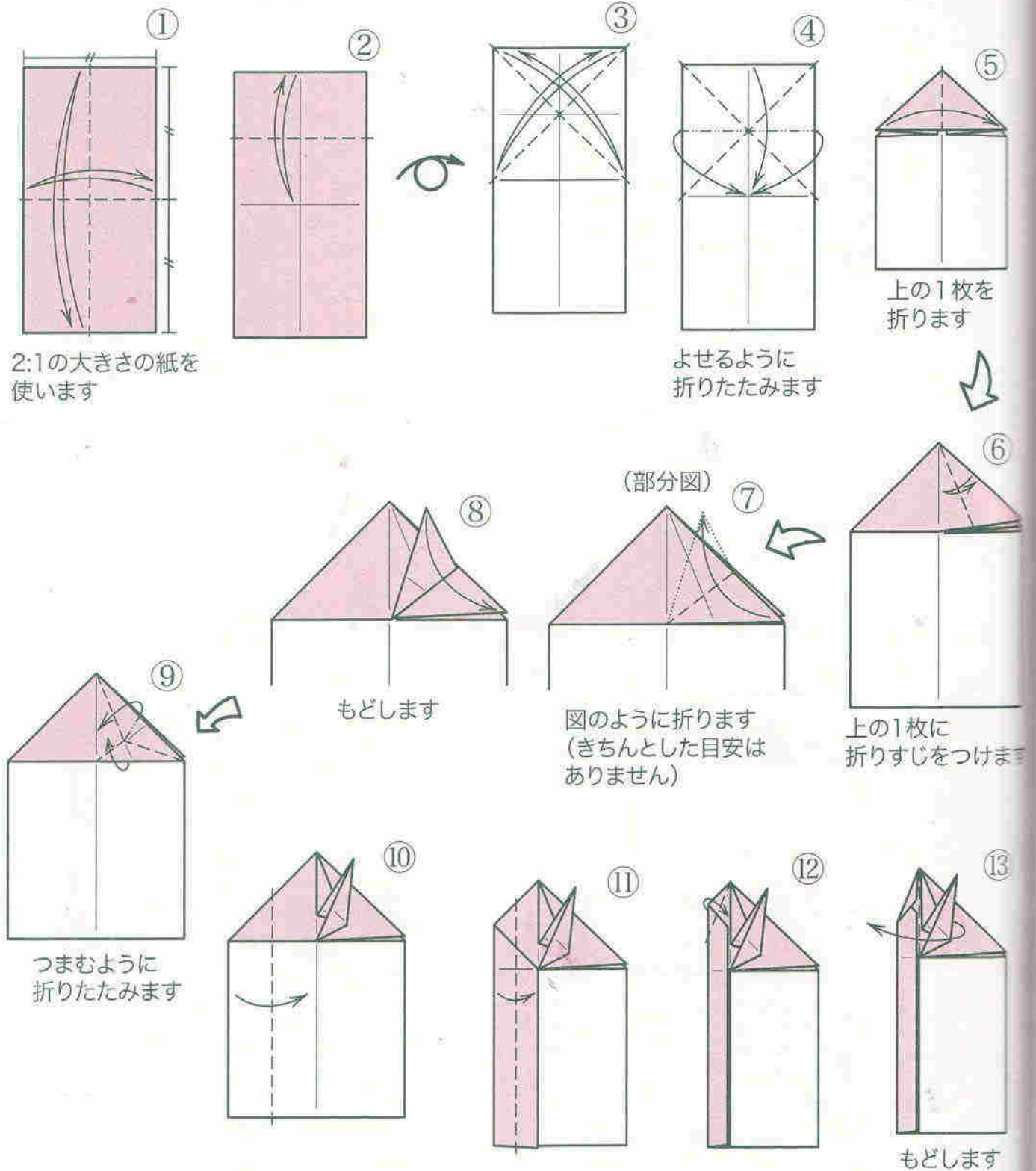

できあがり

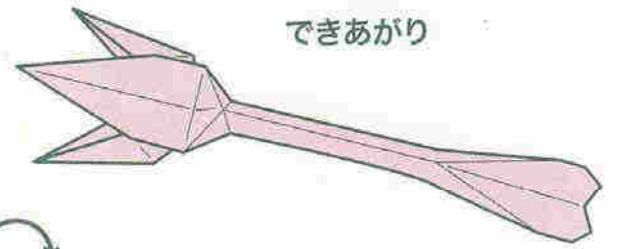

22

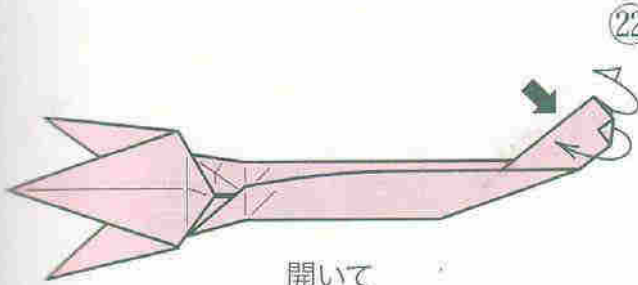

開いて
形をととのえます

21

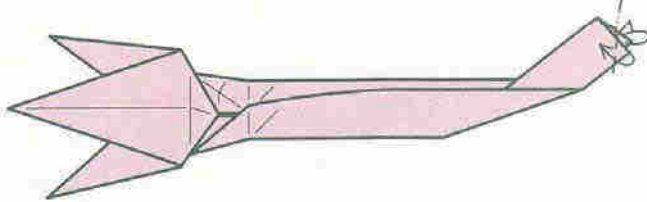

20

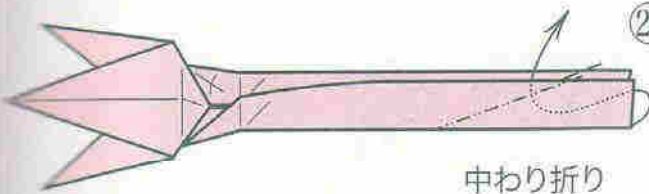

中わり折り

19

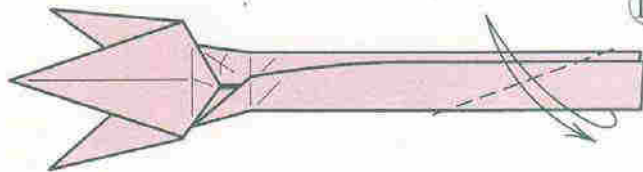

18

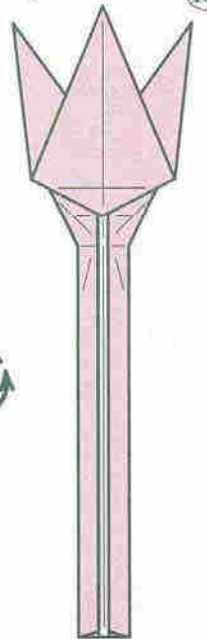

17



(参考写真)

16

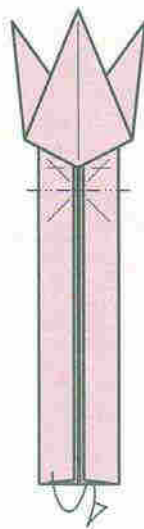

15

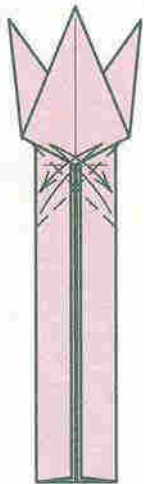

14



5~13と同じように
折ります

17

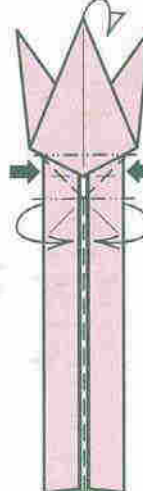

つまむように
折りたたみます

Heart-shaped cake in a pair by Mr. Shōichi ISHIWATA

ハートのハーフケーキ

石渡正一

ティアドロップ型、2個合わせてハート型、6個または8個合わせてクローバー型、トッピングをのせてホールケーキなど自由に組み合わせて楽しんでください。(作者)

(月刊おりがみ 426号掲載)

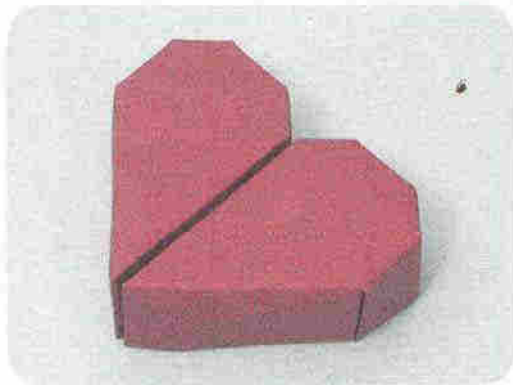

使用する紙：同じ大きさの正方形2枚

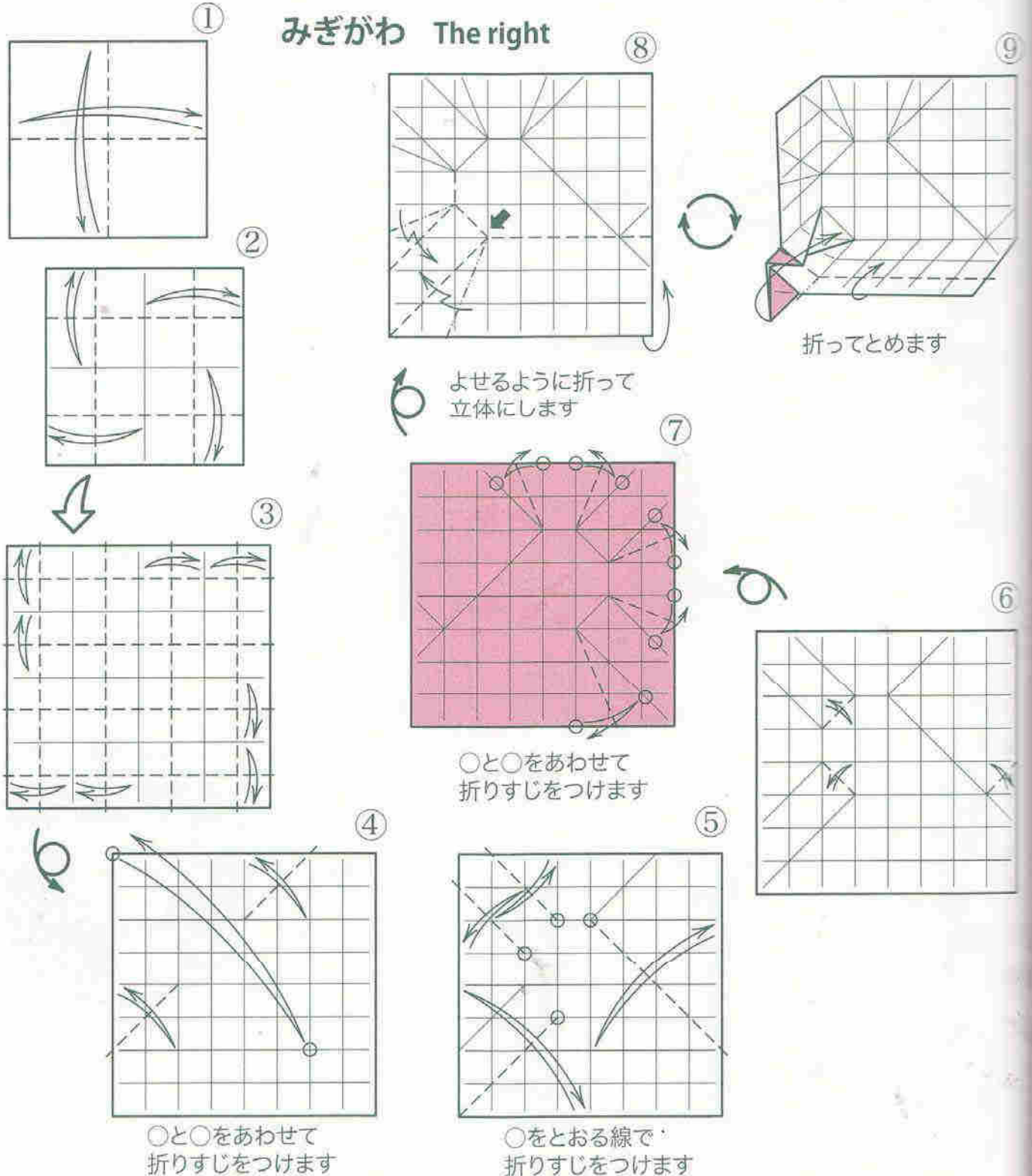

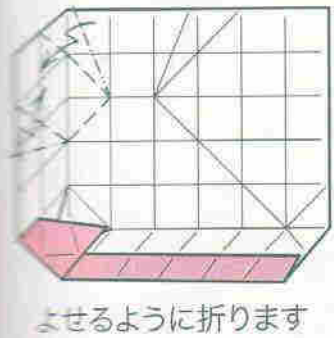

よせるように折ります

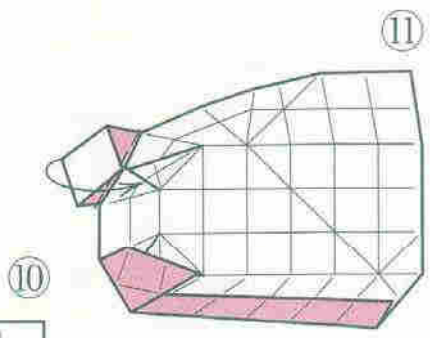

折ってとめます

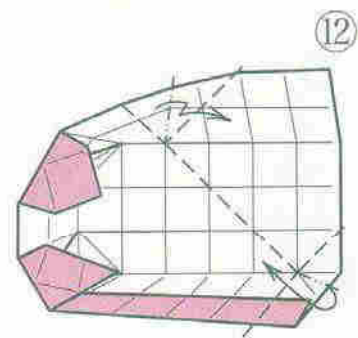

よせるように折ります

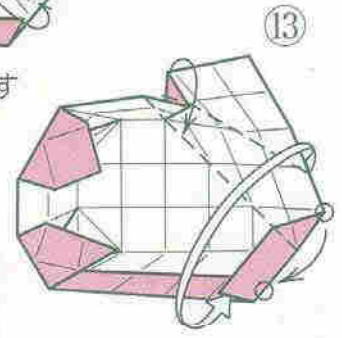

○と○をあわせて折ってさしこみます

(参考写真)



図が立体的なので、見る角度に注意しましょう。ほとんどそれまでにつけた折りすじで折りたたむだけです

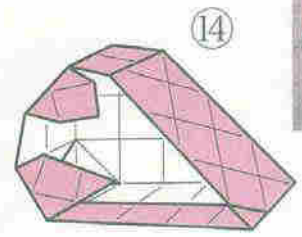

ひだりがわ The left

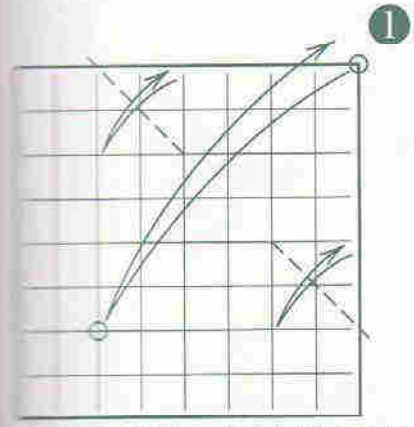

みぎがわの①～③と同じように折りすじをつけてから始めます
○と○をあわせて折りすじをつけます



できあがり

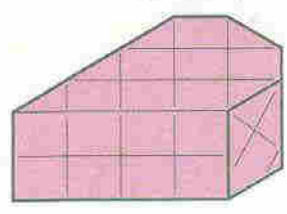

●くみあわせかた●

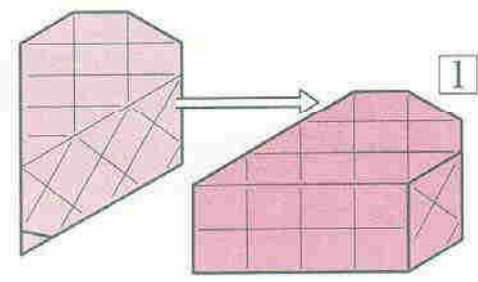

みぎがわにひだりがわをあわせませす

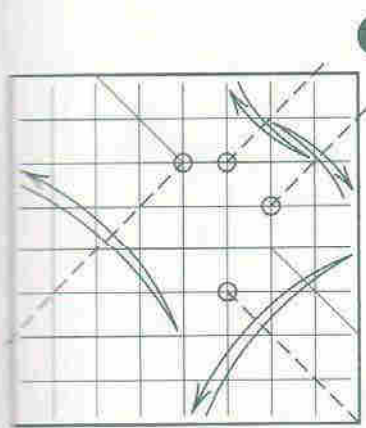

あとは⑤～⑭と同じように折ります



できあがり

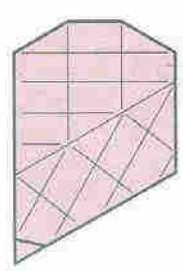

できあがり

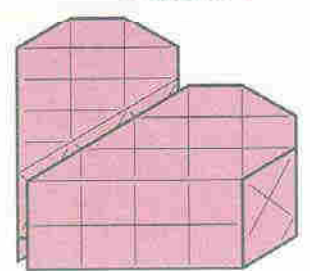

Christmas tree by Ms. Akiko YAMANASHI

くすだまつりー 山梨明子

(原作「くす玉」 伝承作品)

以前大流行した「くすだまドール」を見て思いつきました。誰でも考えつきそうだと思いますが、他で見かけたことがありませんので、紹介させていただきました。

(作者)

(月刊おりがみ 340号掲載)

使用する紙：同じ大きさの正方形 3枚

葉 Leaves (伝承のくす玉 Traditional model's Kusudama)

はじめに「正方基本形」を折ります

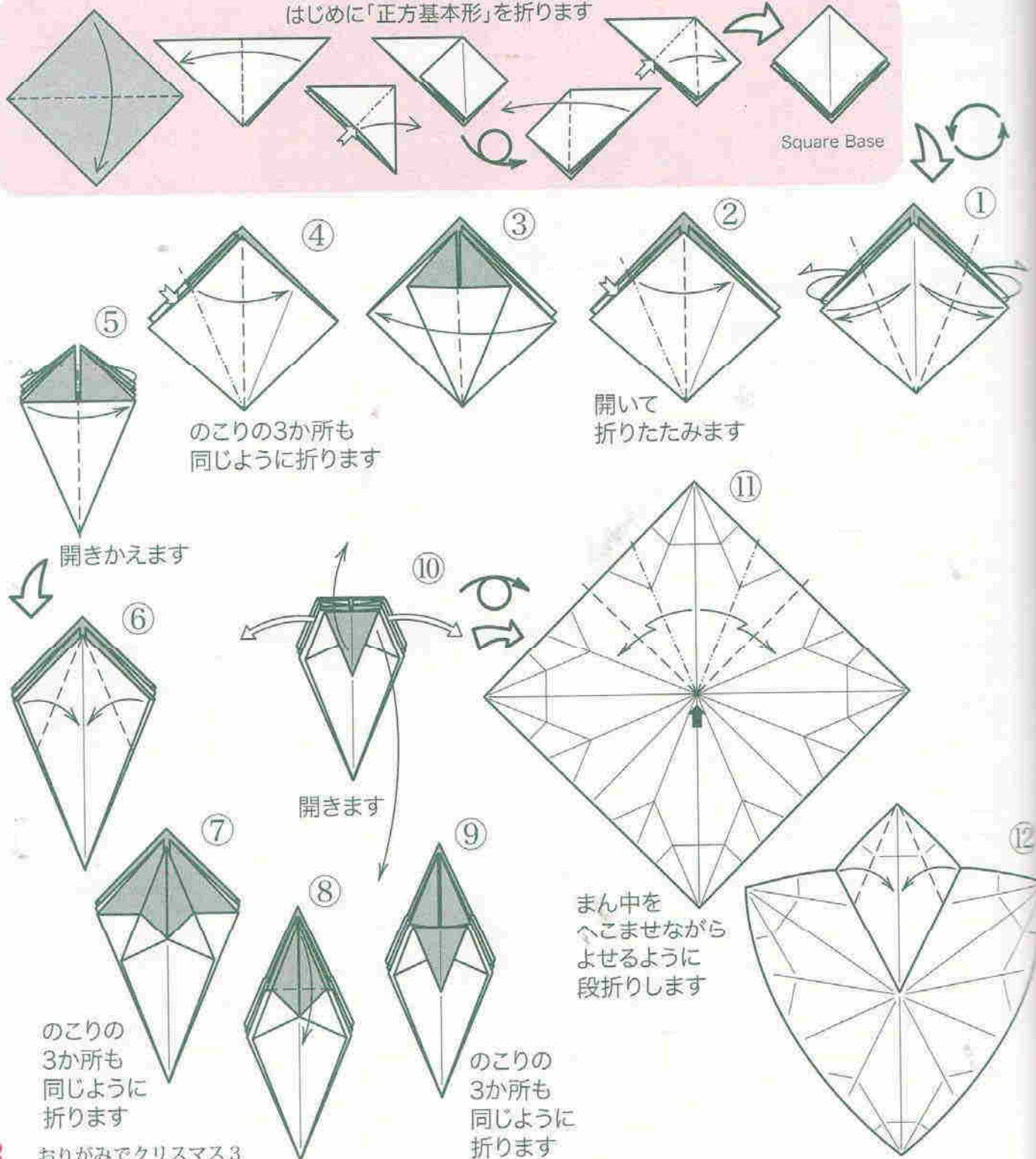

単体
できあがり

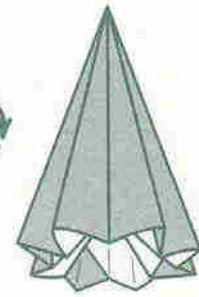

同じものを
2こ作ります

※①～⑩では
まん中をへこませながら
⑩までにつけた
折りすじのとおり
折りたたみ直します

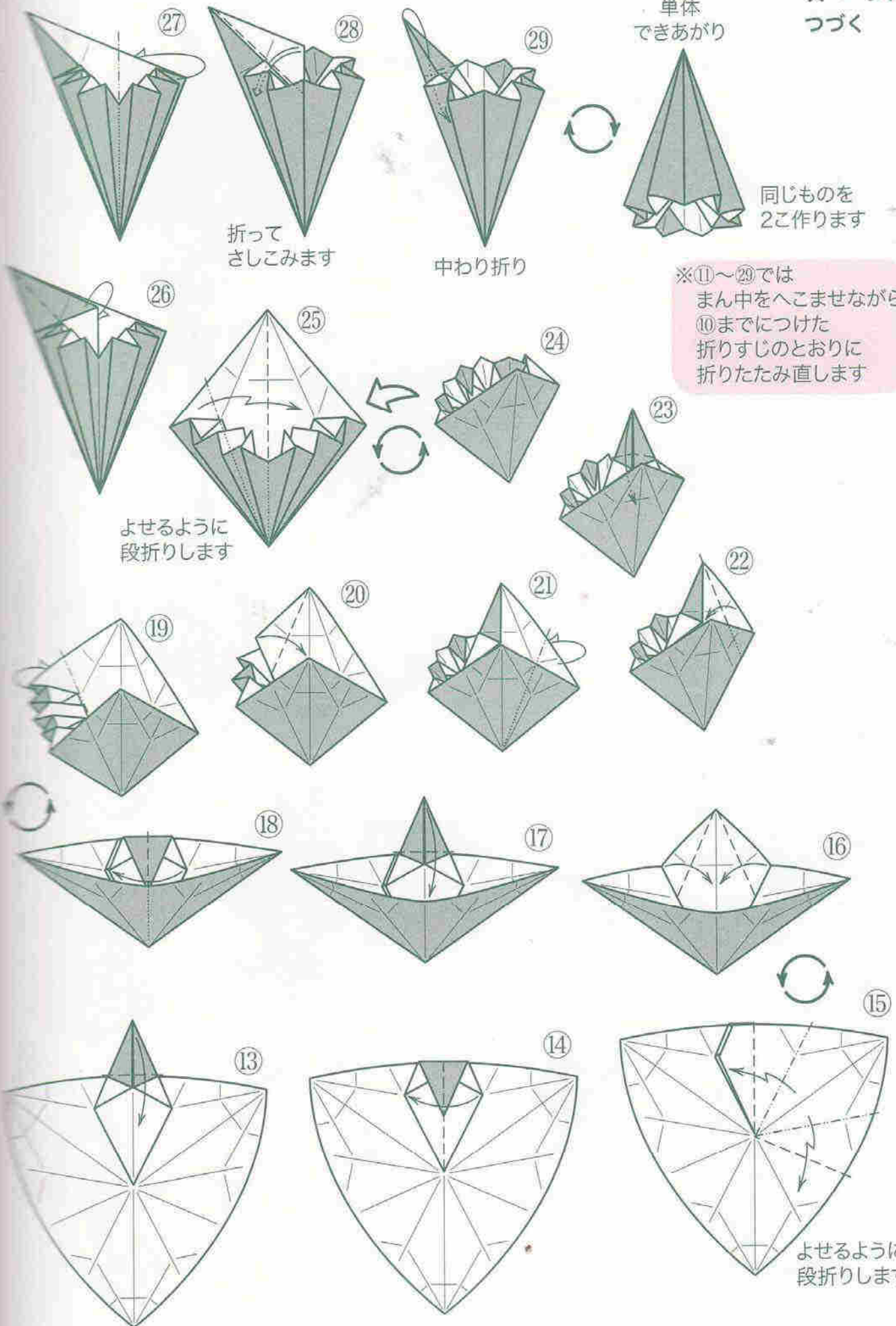

折って
さしこみます

中わり折り

よせるように
段折りします

よせるように
段折りします

前ページから
つづく

幹 Trunk

(伝承のくす玉のアレンジ from the traditional model's Kusudama)

はじめに「ざぶとん基本形」を折ります

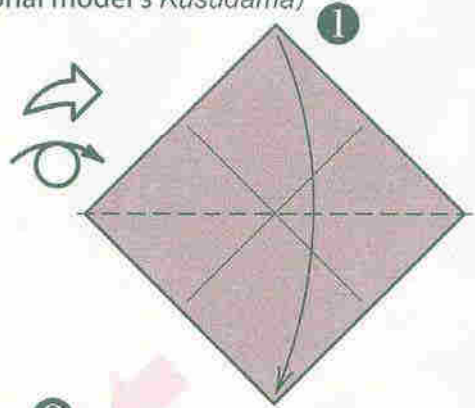
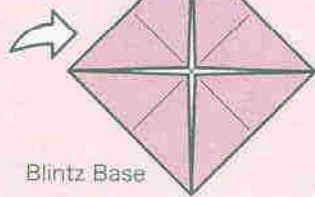
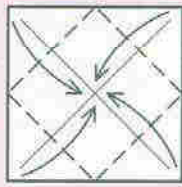
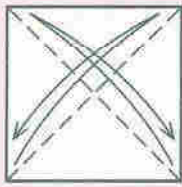

葉の⑫までと
同じように折ります

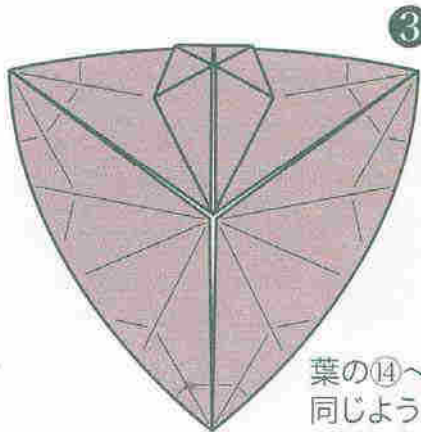

葉の⑭～⑲と
同じように折ります
(⑰⑲は
②と同じように
うしろに折ります)

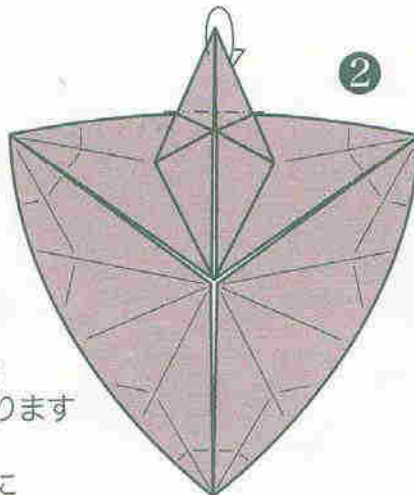

すぐうしろに
折ります

●くみあわせかた●

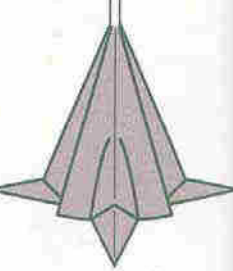
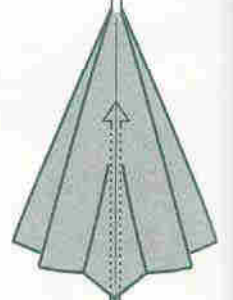
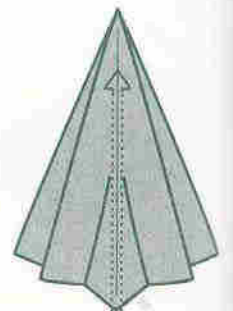

葉と幹をそれぞれ
さしこみます



(参考)

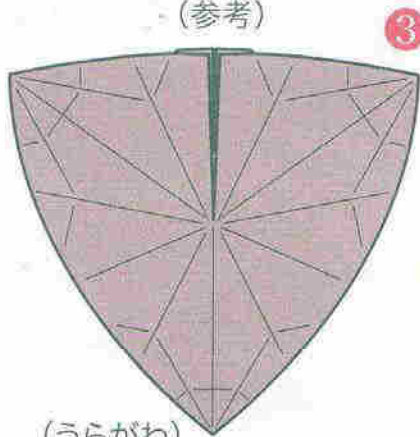

(うらがわ)

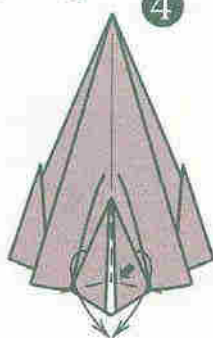

つまむように
折ります

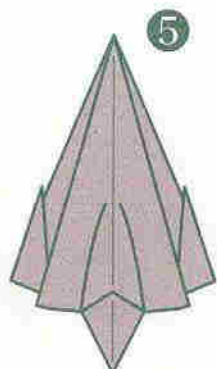

のこりの3か所も
同じ

できあがり

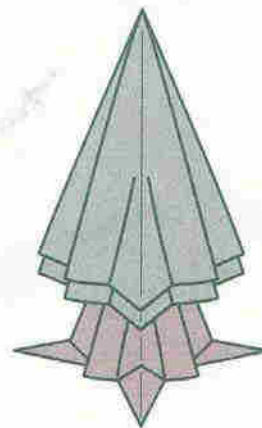

できあがり

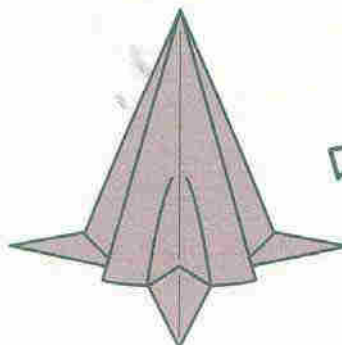

Christmas cactus by Mr. Isamu ASAHI

クリスマスカクタス

朝日 勇



写真の作品は、葉に40枚と花に12枚使っています。
好きな枚数を使って、美しいクリスマスカクタスを作ってください。

(月刊おりがみ136号掲載)

はじめに「正方基本形」を折ります

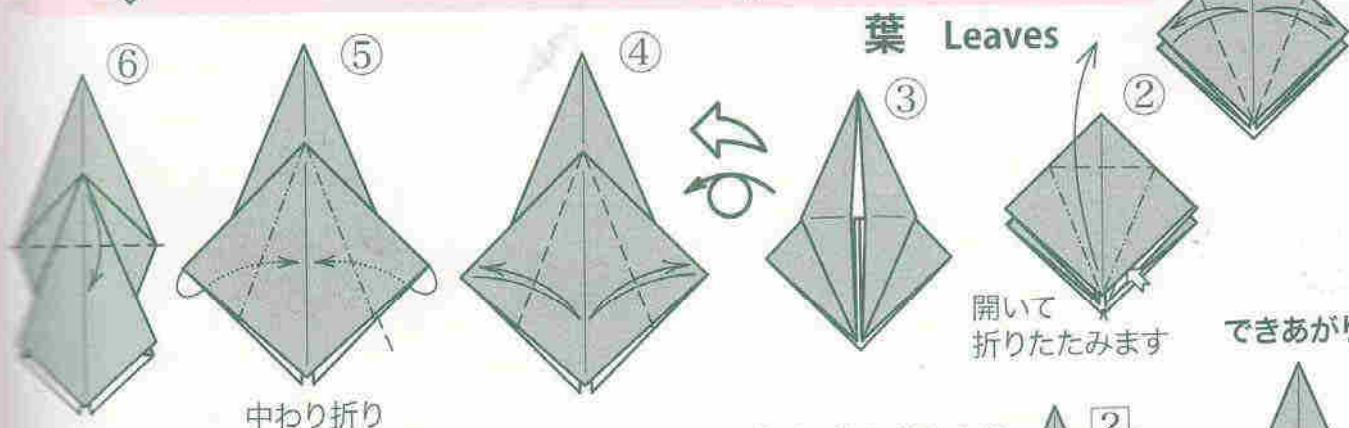
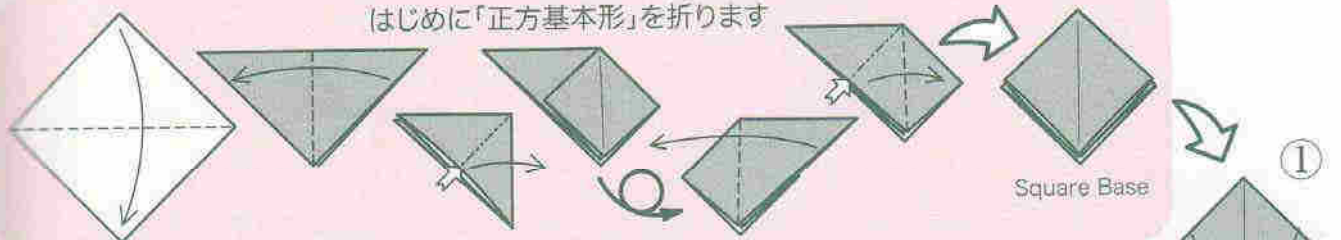

葉 Leaves

中わり折り

●くみあわせかた●

●紙の大きさのわりあい●

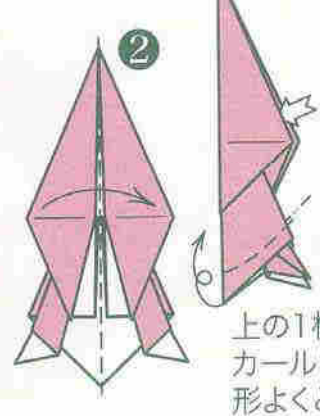
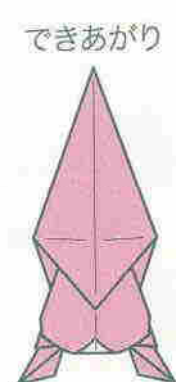
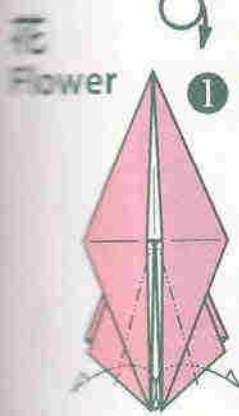
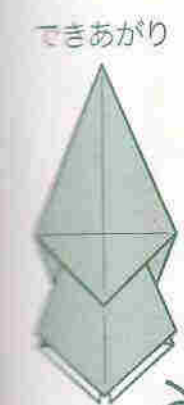

さしこんでのりづけします

さしこんでのりづけします

たくさん作って形よくとのえます

上の1枚をカールさせて形よくとのえます

葉をつないだらがわに、細い針金をのりづけすると葉全体が自由に曲げられ、形をつけやすくなります

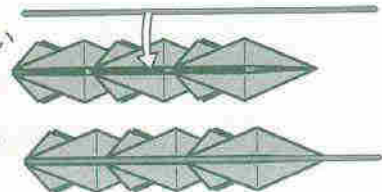

Origami Holiday Wreath by Mr. Michael G.LAFOSSE

クリスマスリース

マイケル・ラフォッス

1996年11月29日、私がリチャード・アレクサンダーと一緒にマサチューセッツ州ハーバーヒルで“Origamido Studio”
オリガミドースタジオを開設したときに創作しました。幸せを呼ぶ数字の10枚の紙を使い、私が折るときはいつも、5枚ずつ違った2色の紙を使っています。 (作者)

(月刊おりがみ 316号掲載)

使用する紙：同じ大きさの正方形 10枚

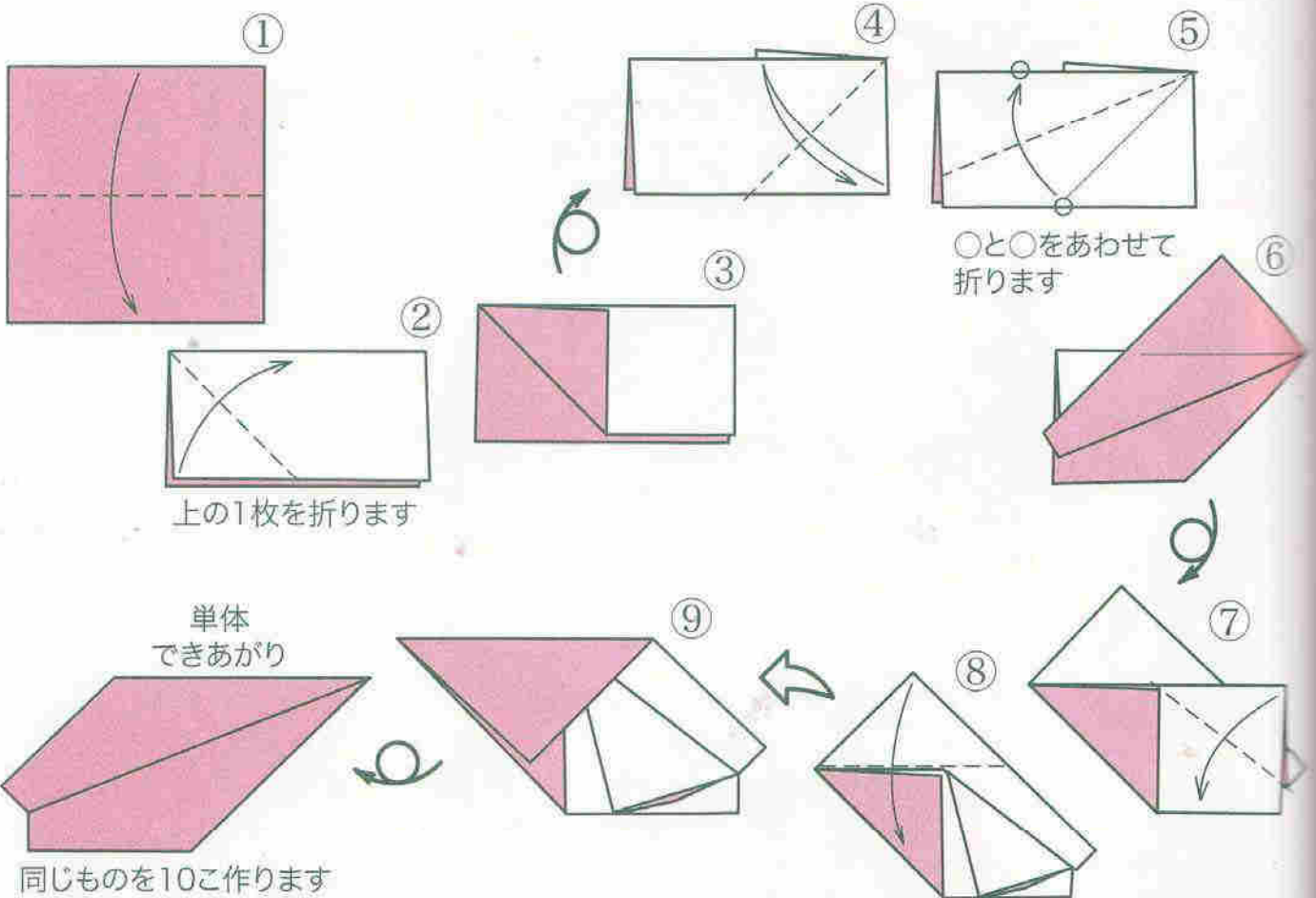

●くみあわせかた●

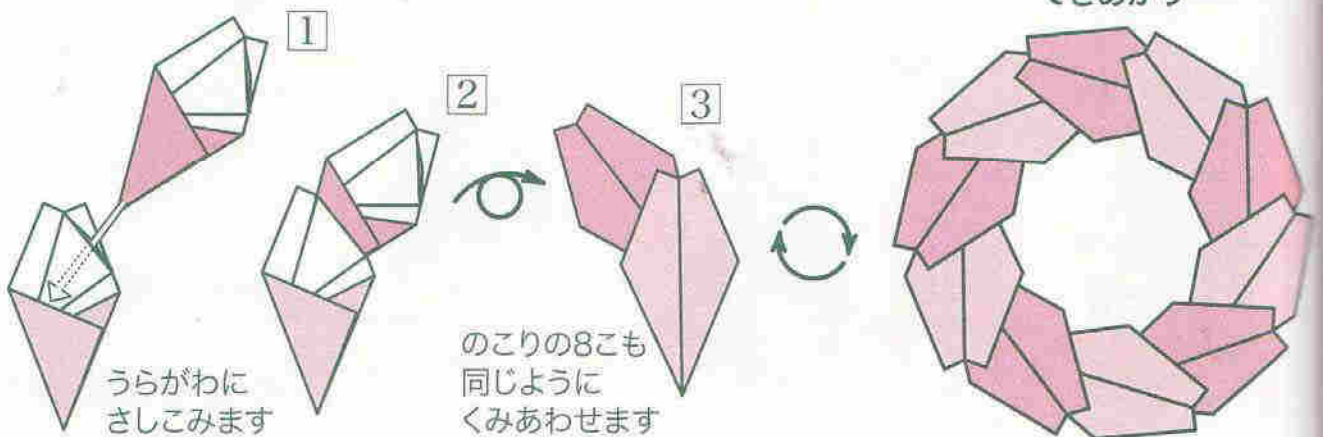

Pocket wreath by Ms. Shōko AOYAGI

ポケットリース 青柳祥子

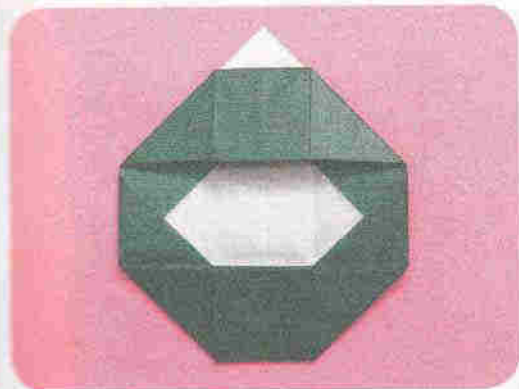

オーナメントがポケットに入るし、緑の上からデコレーションも楽しめます。Xmasが終わるとこのリースは箱(伝承)に変身して、オーナメントを中にしまえます。赤い色でポケットリースを作れば、お雛様も飾れます。

(作者)

使用する紙：同じ大きさの正方形 2 枚

(月刊おりがみ 340 号掲載)

はじめに「ざぶとん基本形」を折ります

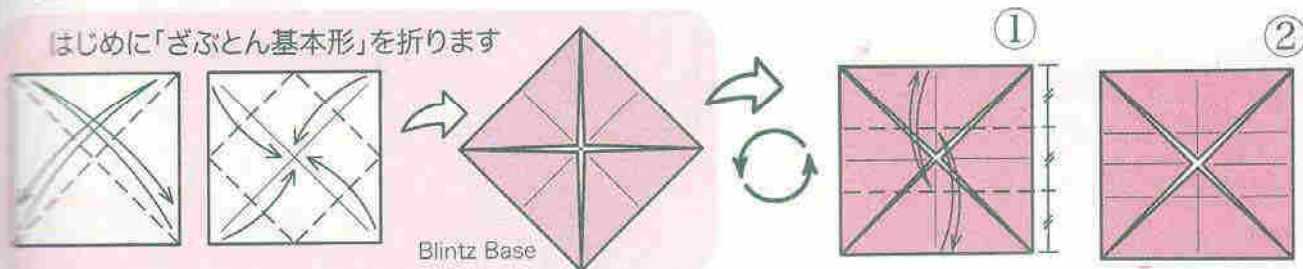

Blintz Base

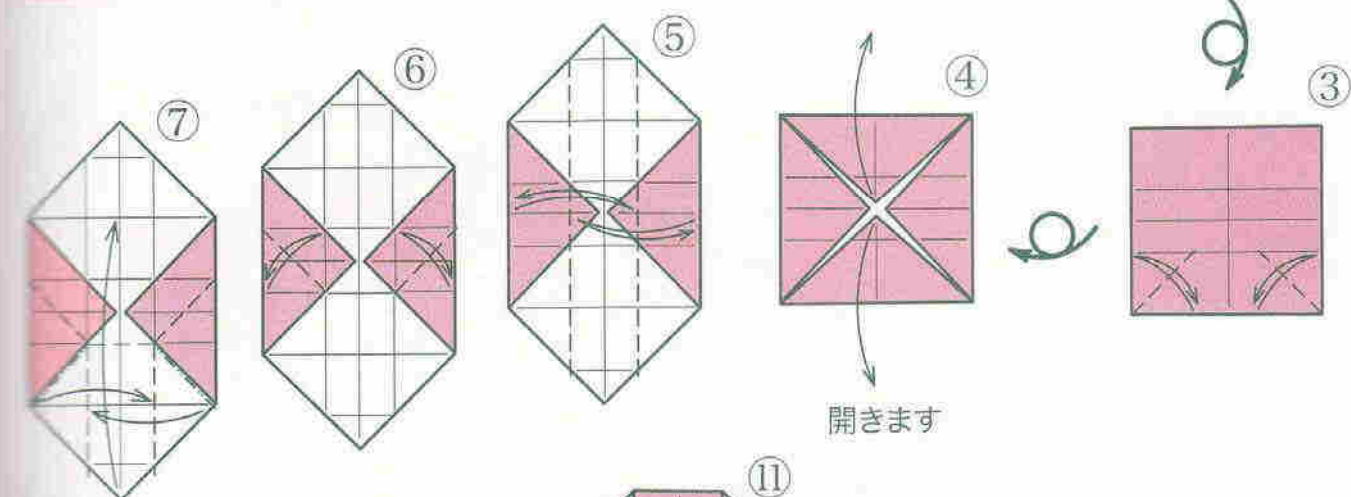

開きます

よせるように折りたたみます

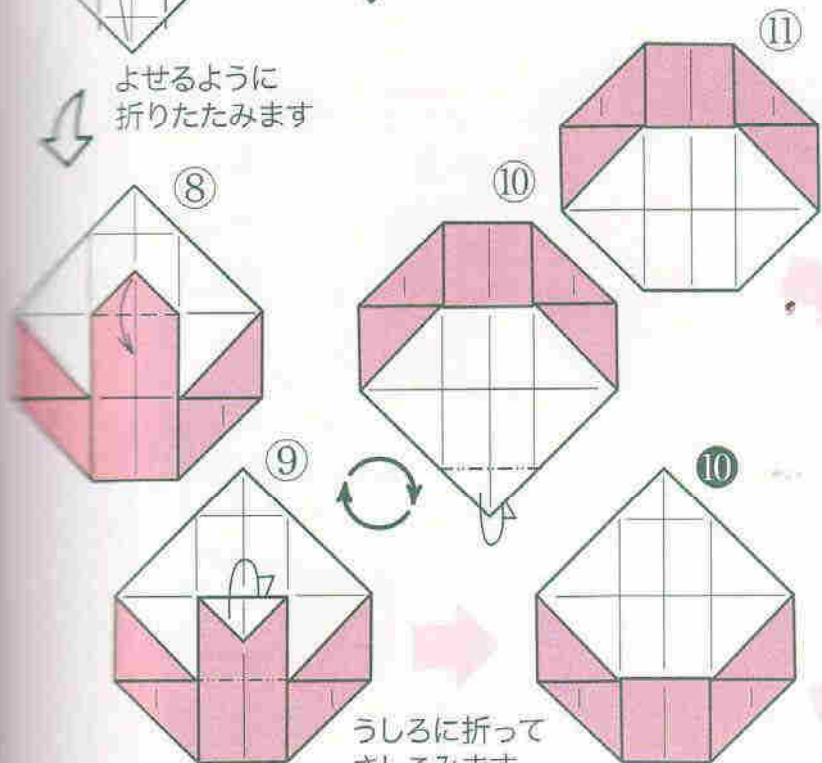

うしろに折ってさしこみます

●くみあわせかた●

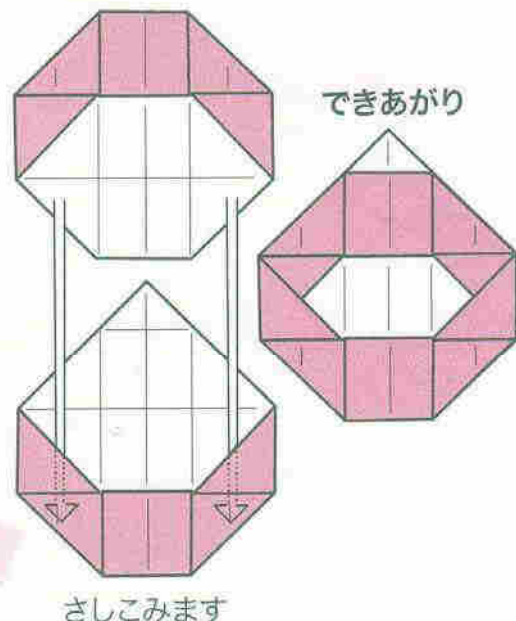

さしこみます

Wreath with hearts arranged by Ms. Noriko NAGATA

ハートのリース 永田紀子

(原作「動くハート」デヴィッド・ペティ)

1993年の箱根での折紙シンポジウムにイギリスのデヴィッド・ペティさんが来日され、「動くハート」を教わりました。大好きなこの作品をリースにしたいくて、がんばってみました。

(作者)

(月刊おりがみ 378号掲載)

使用する紙：同じ大きさの長方形8枚

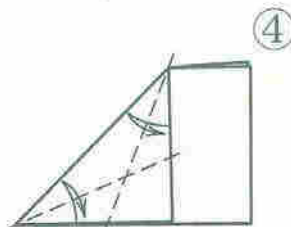
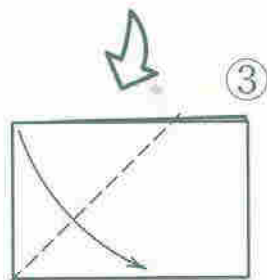
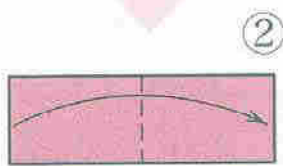
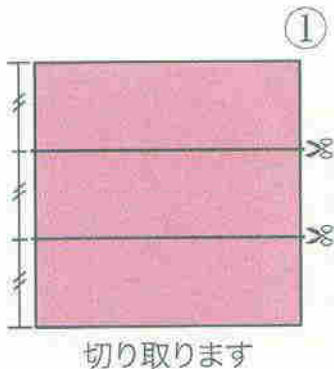

上の1枚に
折りすじをつけます

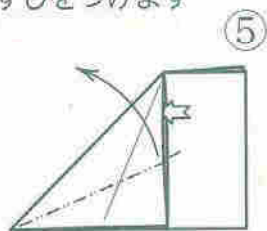

開いて折りたたみます

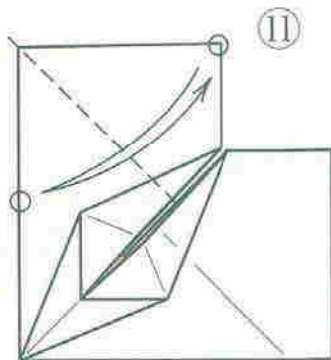

○と○をあわせて
折りすじをつけます

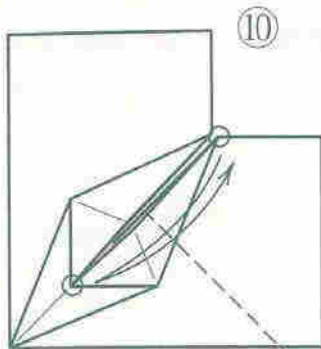

○と○をあわせて
折りすじをつけます

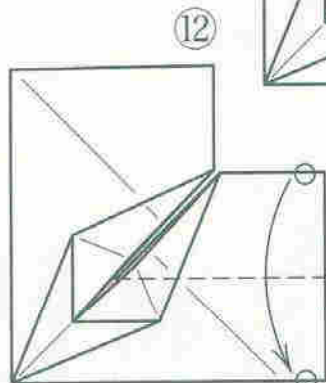

○と○をあわせて
折ります

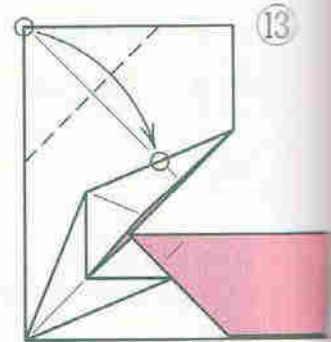
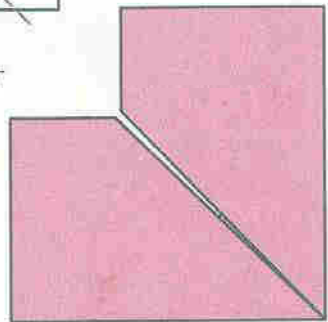

○と○をあわせて
折ります

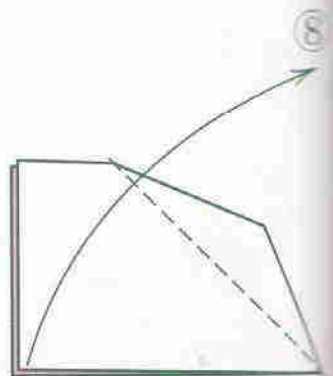

上の1枚を折ります

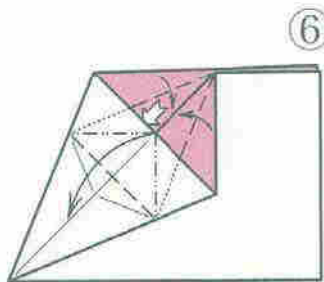

開いて折りたたみます

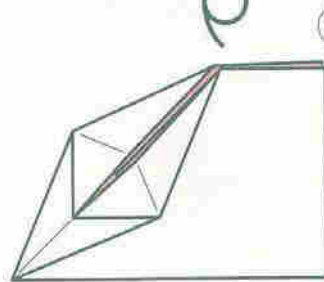

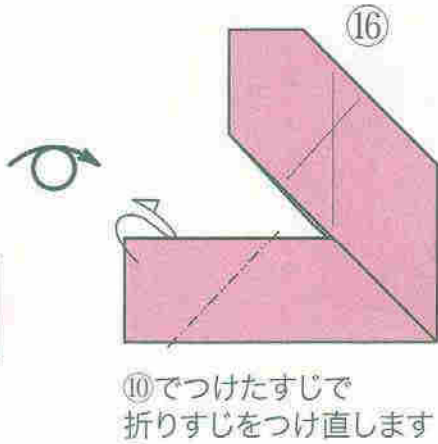
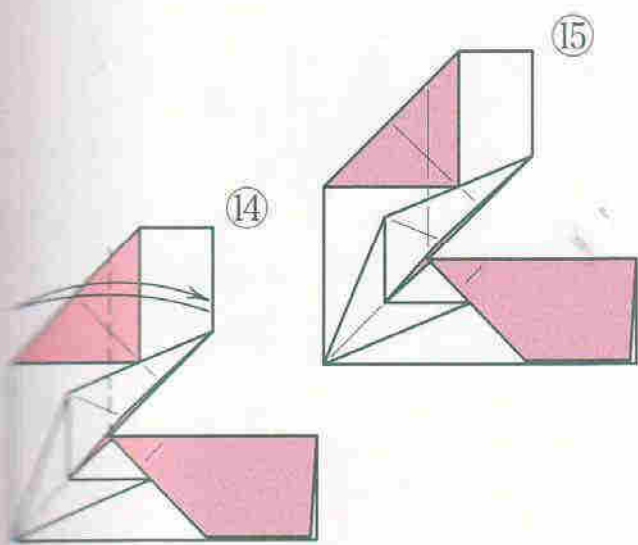

単体
できあがり

⑩でつけたすじで
折りすじをつけ直します

同じものを8こ作ります

●くみあわせかた●

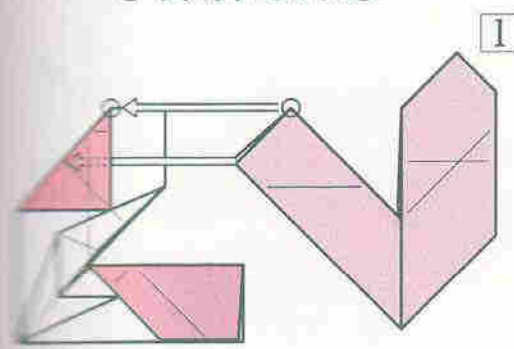

○と○をあわせて
さしこみます

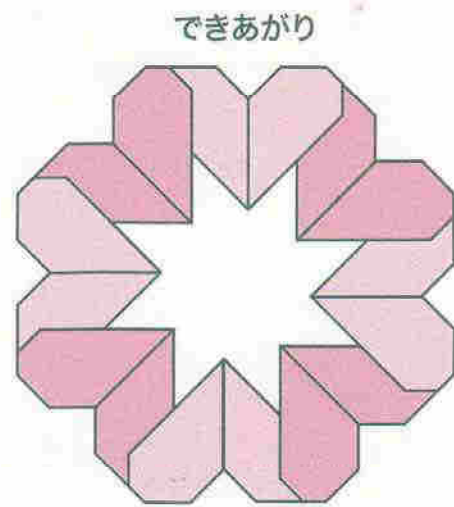
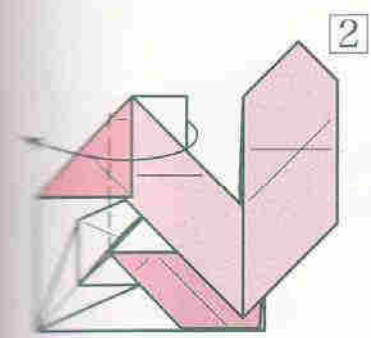

(参考写真)



さいごの1か所は
ねじるようにして
さしこみます

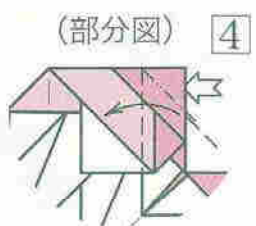
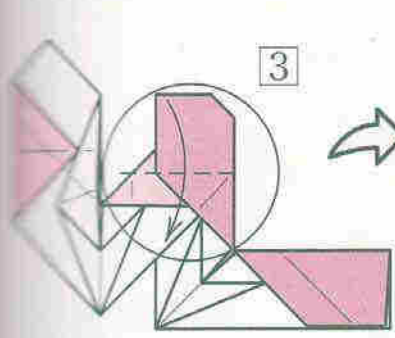

開いて
折りたたみます

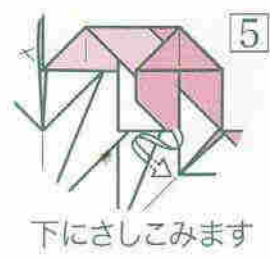

下にさしこみます

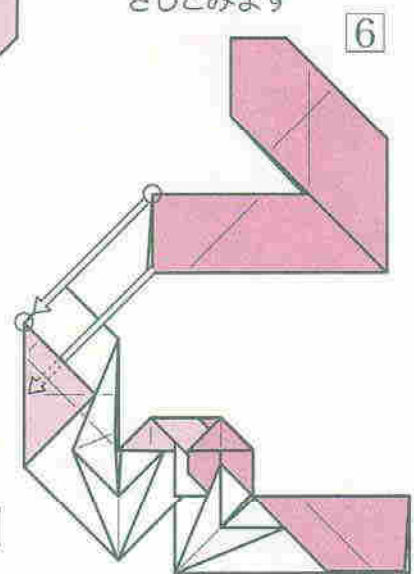

のこりの6こも
①～⑤と同じように
折ります

Poinsettia-shaped wreath by Ms. Taiko NIWA

ポインセチアリース

丹羽 兎子

赤と緑のポインセチアをリースにしました。折り方も難しく、組み方も易しいリースです。赤と緑の両面折り紙を使ってください。
(作者)

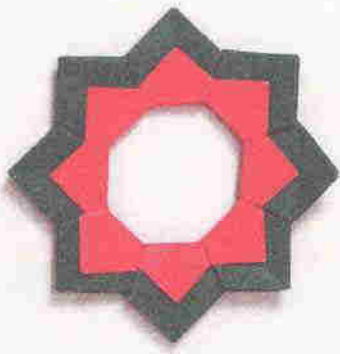

使用する紙：同じ大きさの正方形 8枚

(月刊おりがみ 352号掲載)

はじめに「正方基本形」を折ります

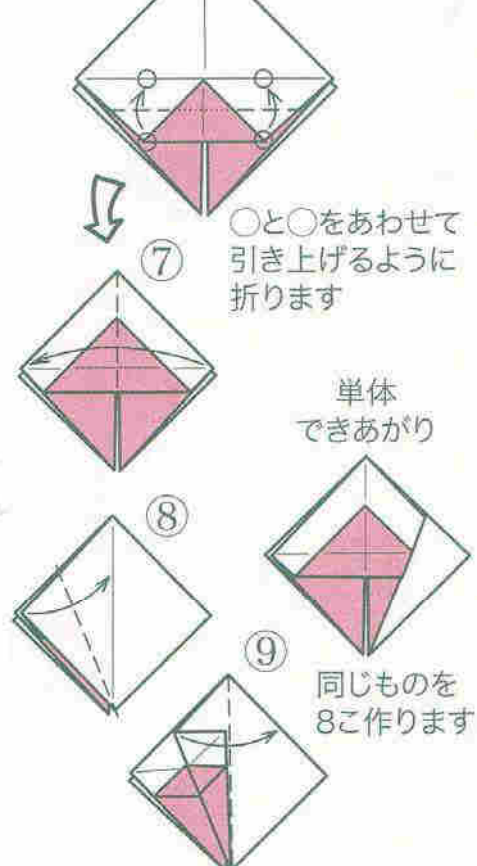
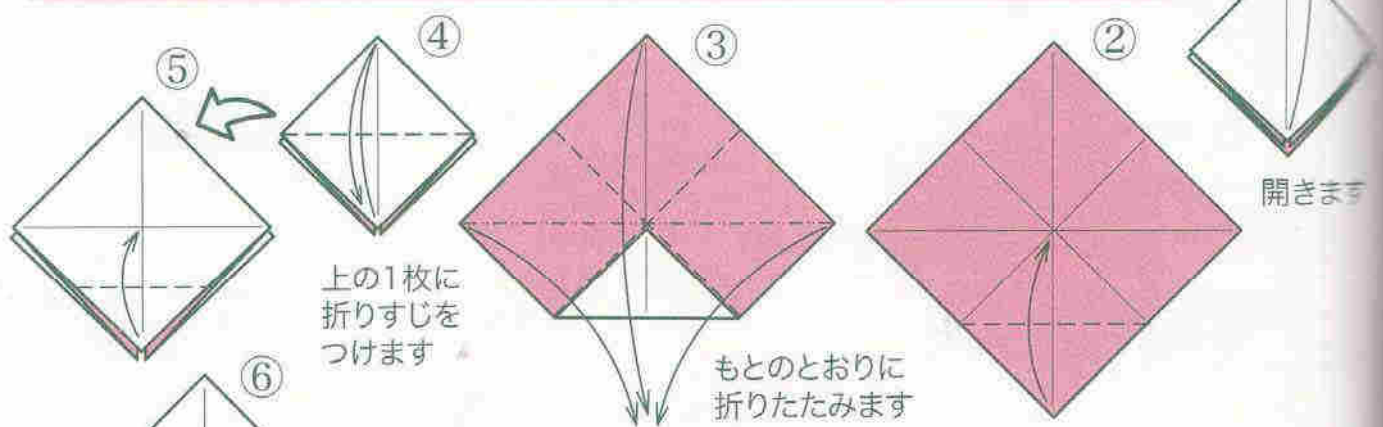
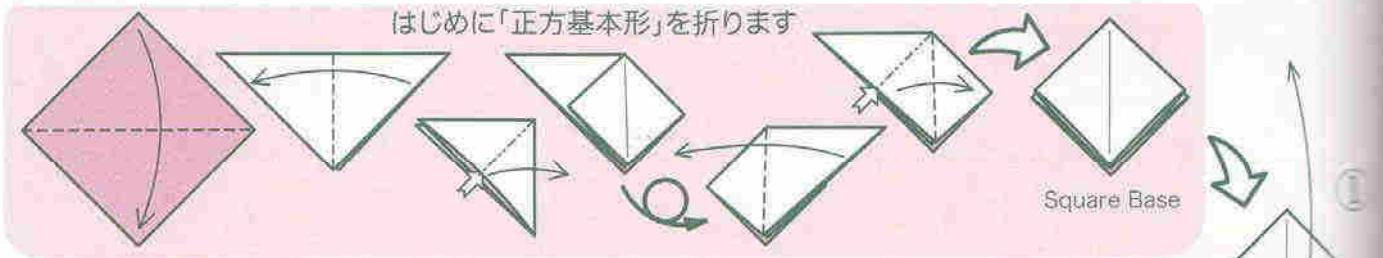

●くみあわせかた●

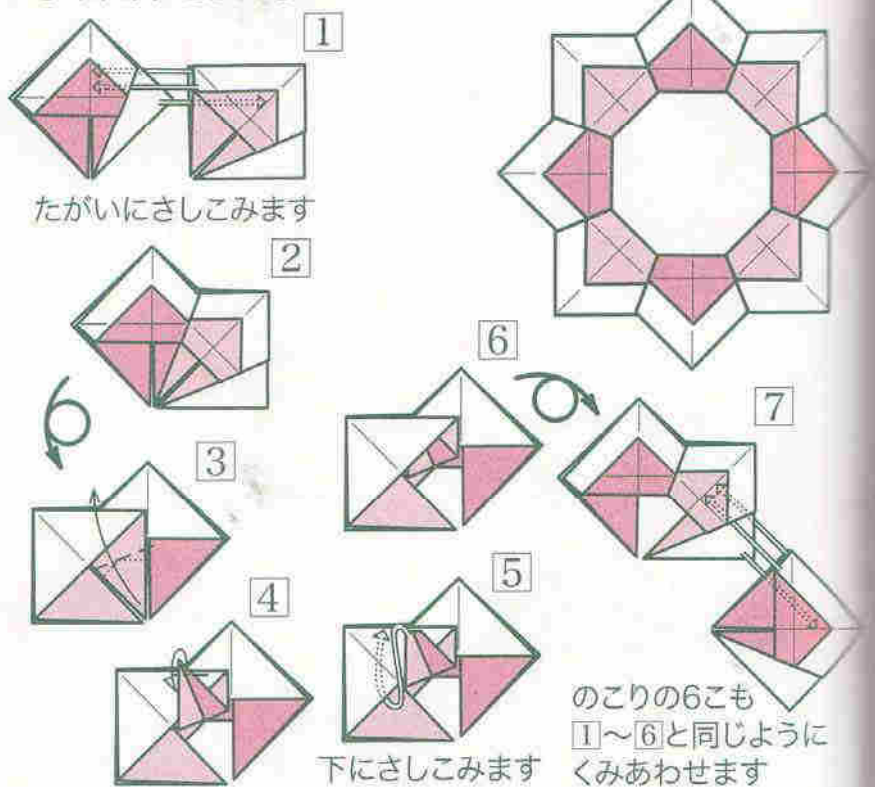

できあがり

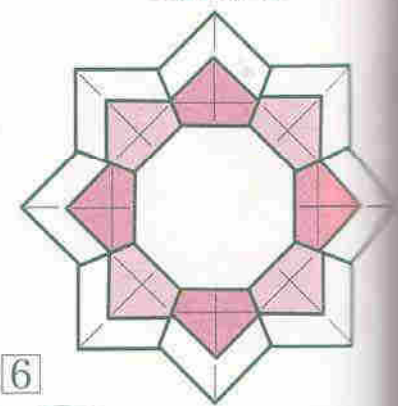

Decorations by Mr. Keiya Ohashi

飾り 大橋船也

紙は—色紙と白紙が好ましい。違う色の紙がなくてもいい。
1枚の紙が2枚、1枚の紙が3枚

使用する紙 飾り1 正方形1枚
飾り2、3 折り紙2枚(色の異なる紙)



飾り1 (伝承)

Decoration 1 (Traditional model)

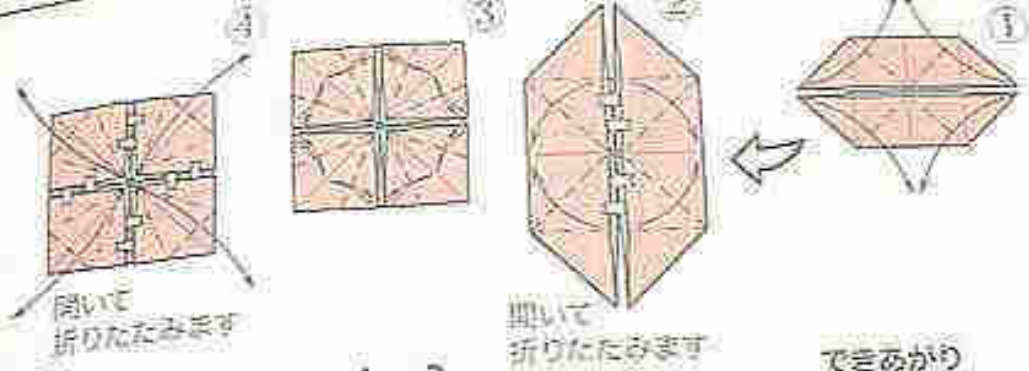
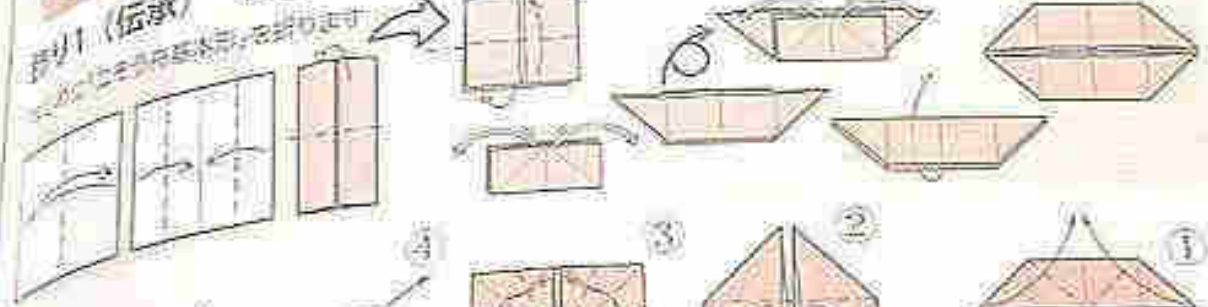

飾り2 Decoration 2

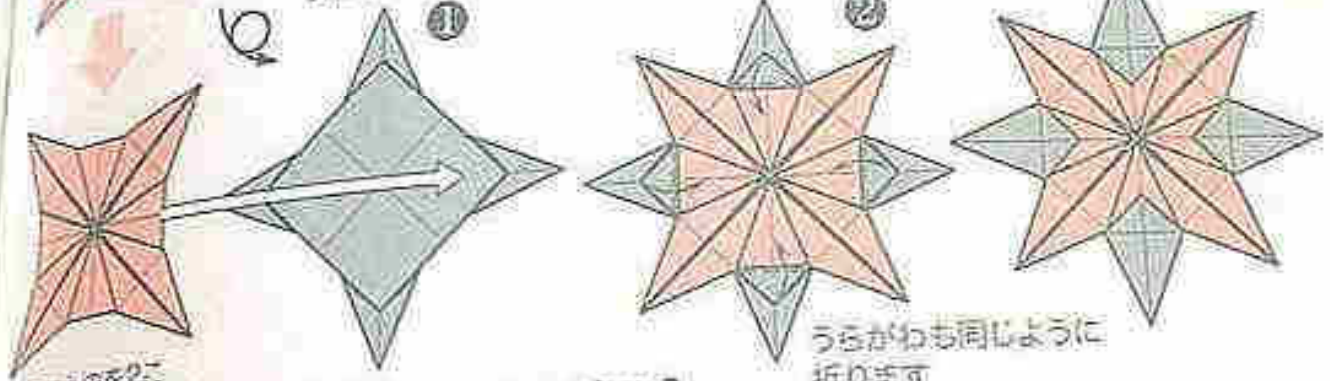

同じものを2こ
作ってかさねます

飾り3 Decoration 3

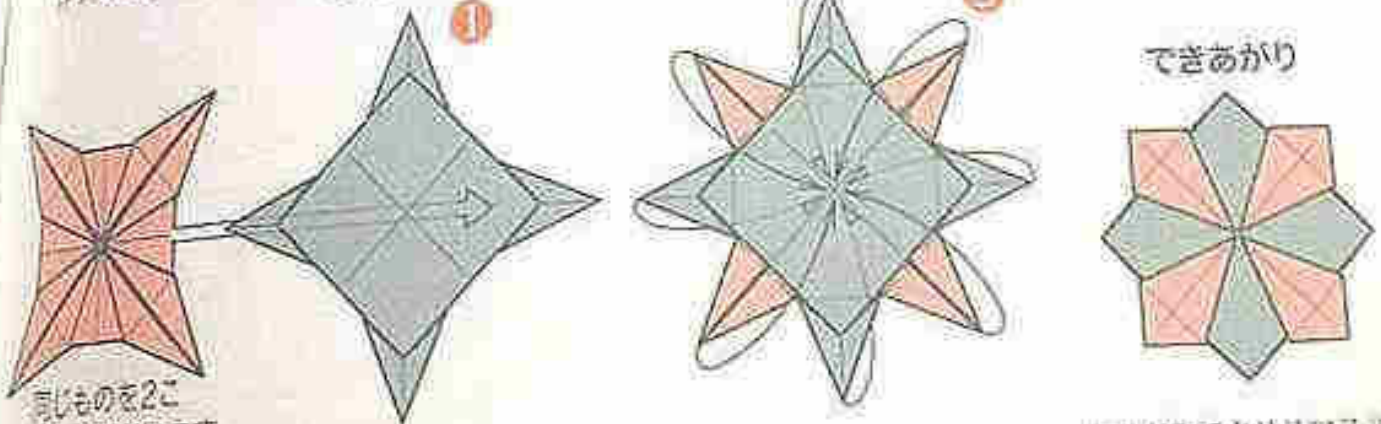

同じものを2こ
作ってかさねます

おりがみでクリスマス3

Snow crystal coaster by Ms. Sayoko KUWABARA

雪のコースター くわばらさよこ

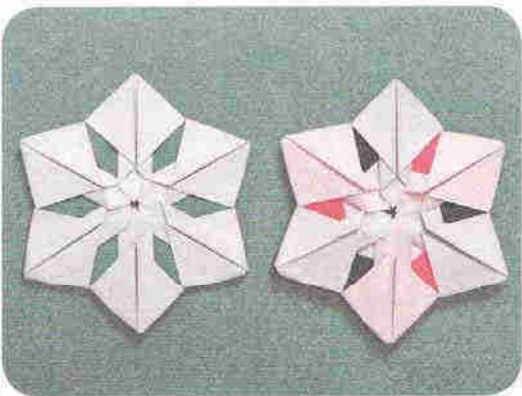

裏と表の好きな面が選べるコースターです。組み方や、折り方を少しかえると、たくさんのバリエーションができます。雪からのぞいて見える彩いろどりがステンドグラスようになっていところが、私のお気に入りです。(作者)

使用する紙：同じ大きさの正方形 6 枚

(月刊おりがみ 412 号掲載)

はじめに「風船基本形」を折ります

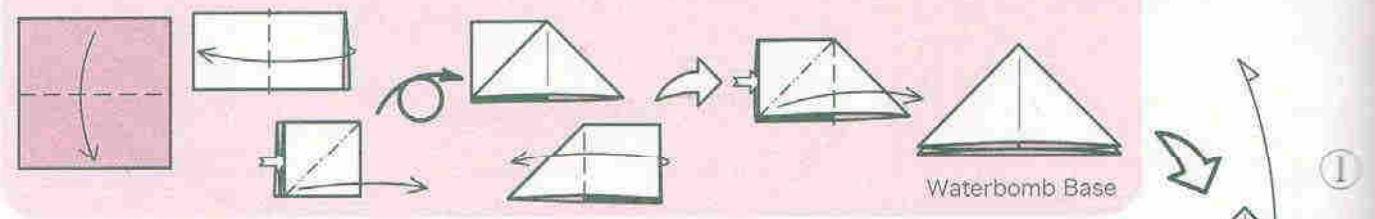

Waterbomb Base

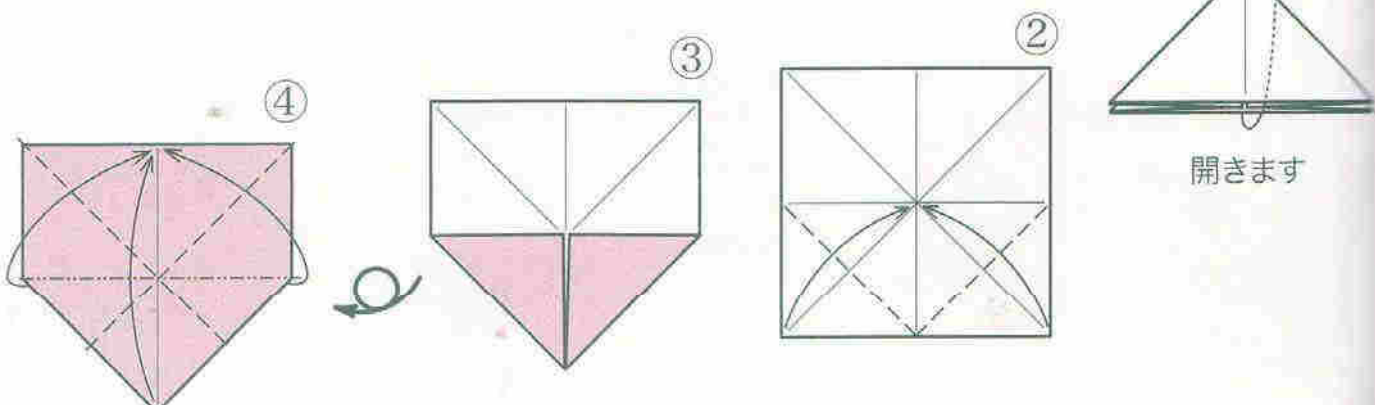

開きます

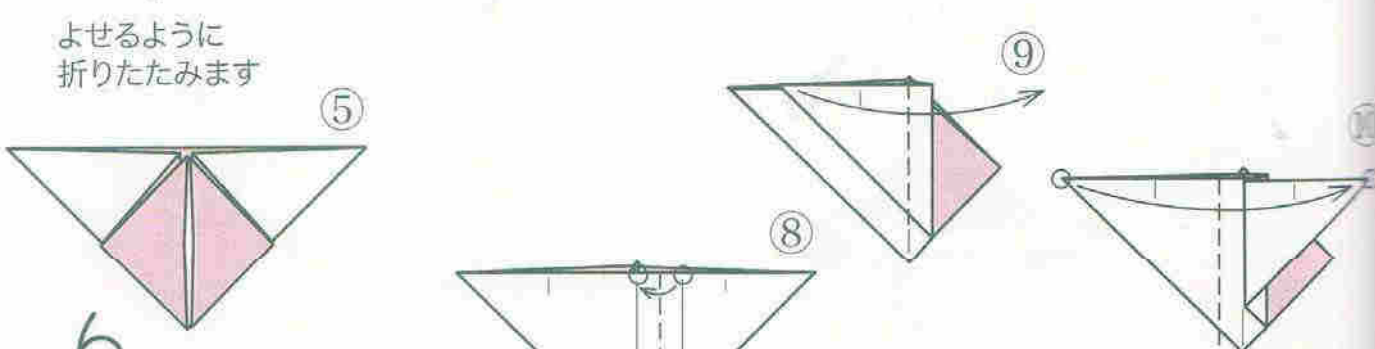

よせるように折りたたみます

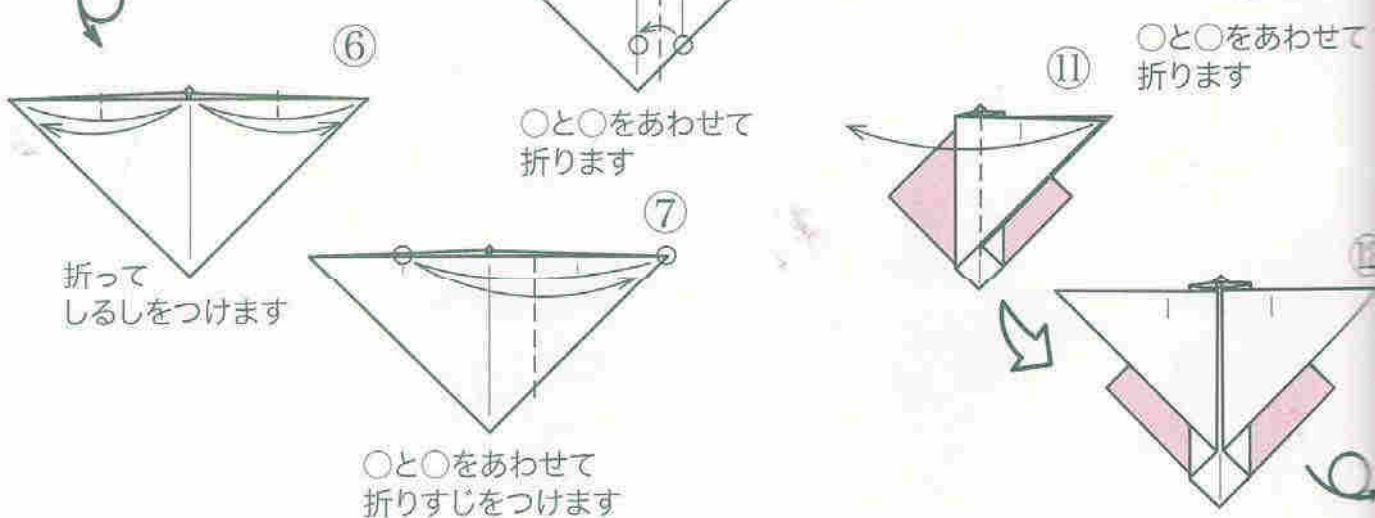

○と○をあわせて折ります

○と○をあわせて折ります

折ってしるしをつけます

○と○をあわせて折りすじをつけます

バリエーション Variation

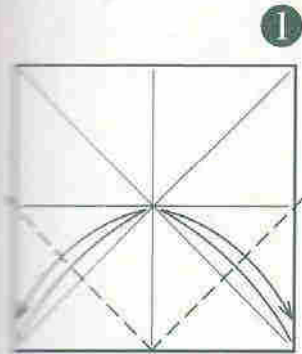

①まで折ってから
始めます

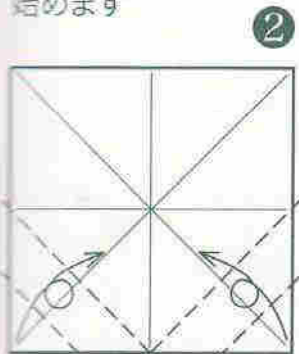

まくように折ります

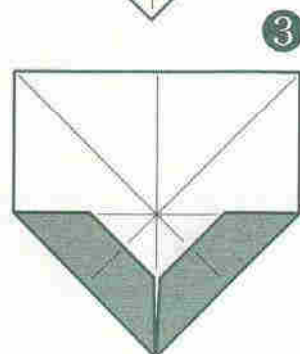

あとは③~④と
同じように折ります



単体
できあがり

同じものを
6こ作ります

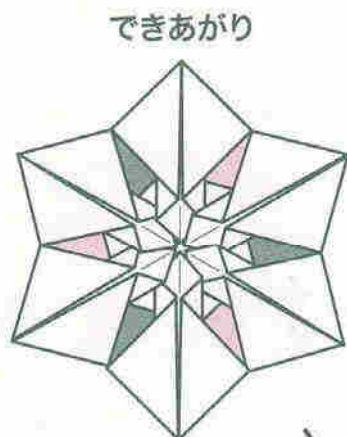

①②と同じように
くみあわせませす

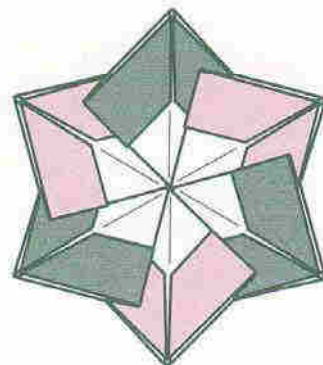

(うらがわ)

●くみあわせかた●

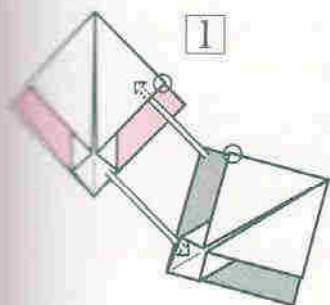

○と○をあわせて
さしこんでのりづけします

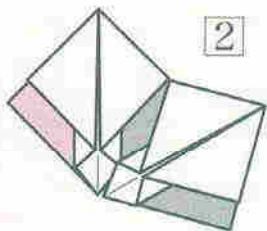

のこりの4こも同じように
さしこんでのりづけします

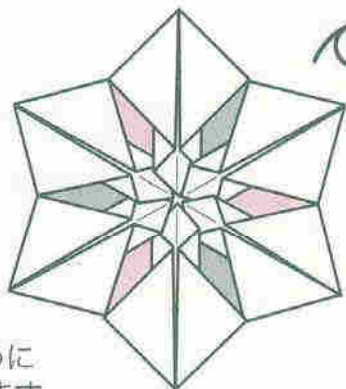

※中心は
すこしあきます

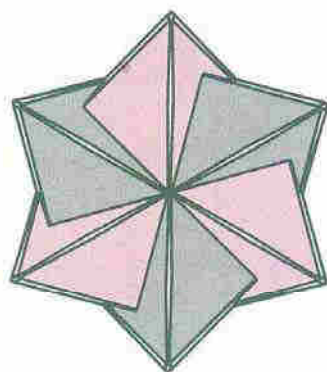

(うらがわ)

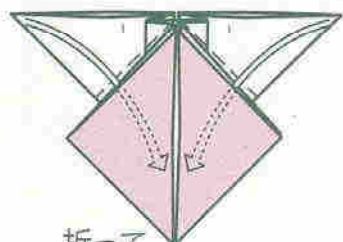
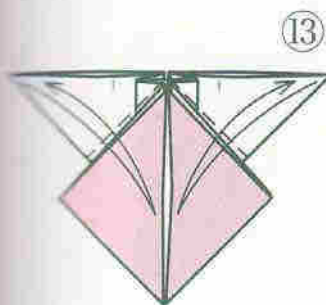

折って
さしこみます

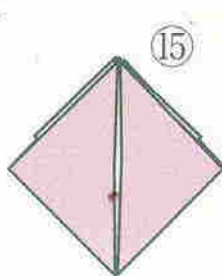

単体
できあがり

同じものを
6こ作ります

Mosaic pattern by Ms. Ayako KAWATE

モザイク模様 川手章子



単体Bを折ったときに、中心が花のように美しいと思い、四方
向から同様に折ったものをさしこんで組み合わせてみました。
15cm角の折り紙で折ったものを縦に3個、横に4個並べて壁
飾りに、7.5cm角の折り紙で折ったものは、少し手を加えると、
ブローチやペンダントにも応用できそうです。 (作者)

(月刊おりがみ 304号掲載)

使用する紙：同じ大きさの正方形5枚

単体A unit A

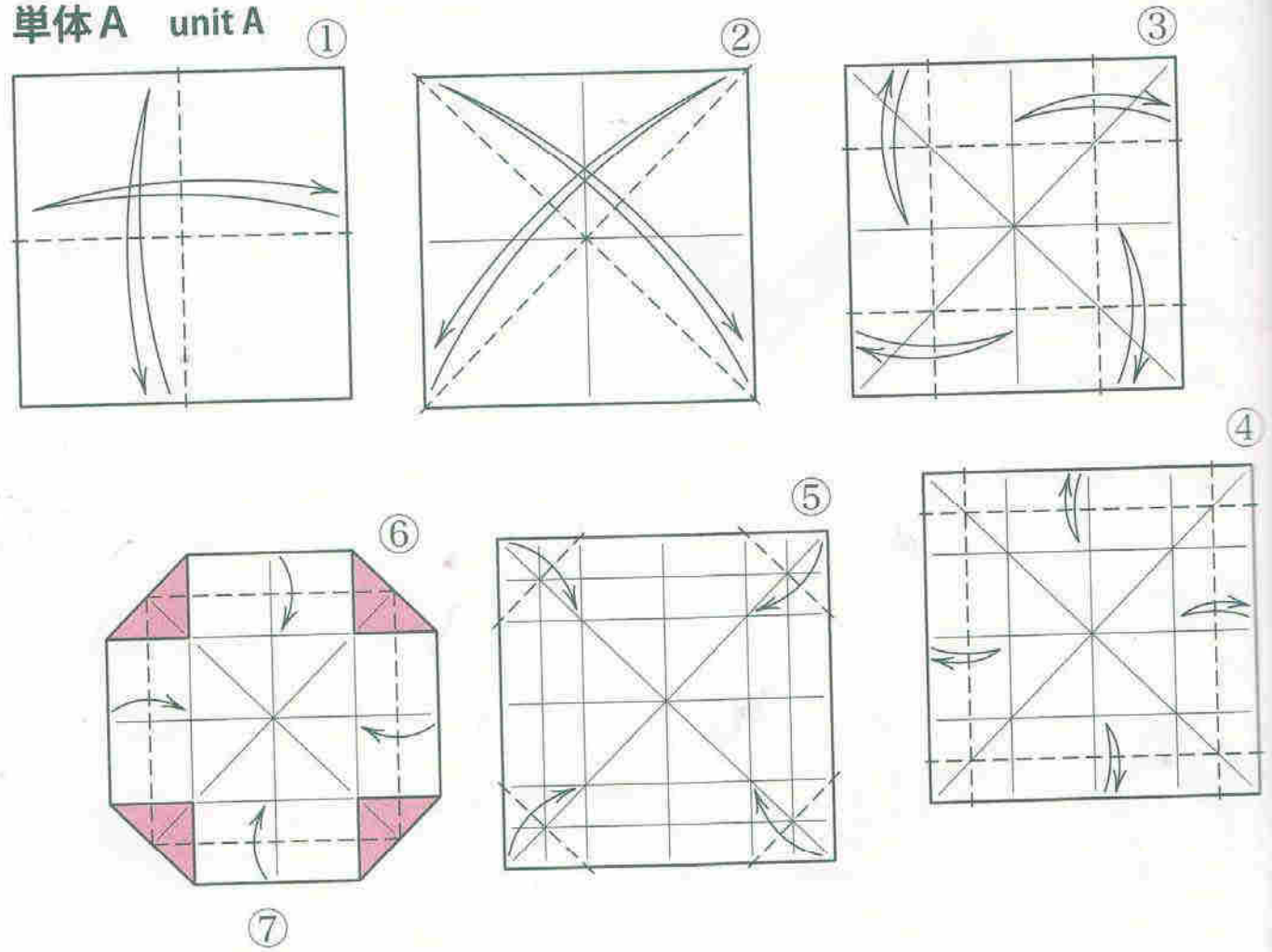

単体B unit B

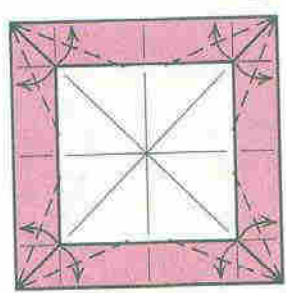

単体A
できあがり

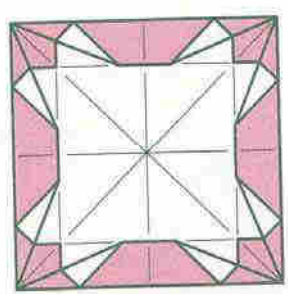

同じものを
4こ作ります

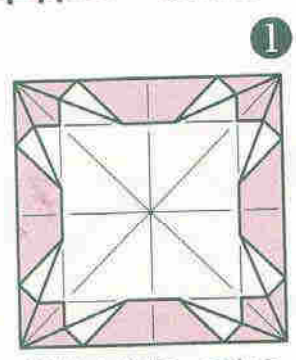

単体Aを折ってから
始めます

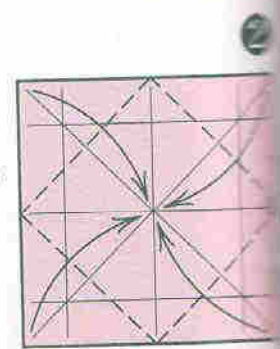

折って
のりづけします

●くみあわせかた●

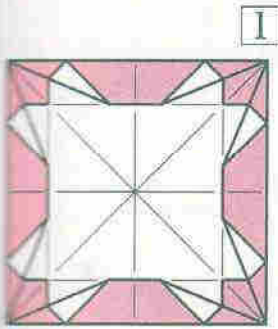

1

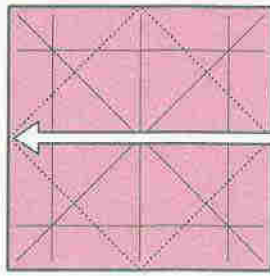

2

単体Aのうらがわに
単体Bをかさねます

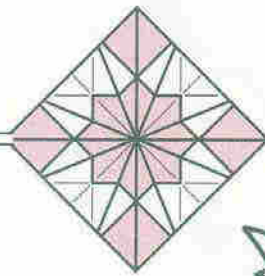

3

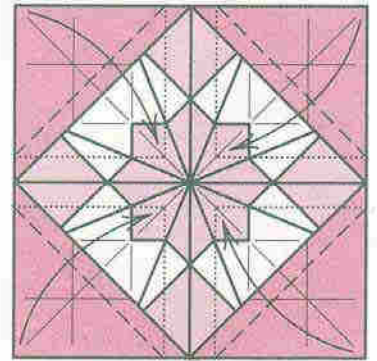

5

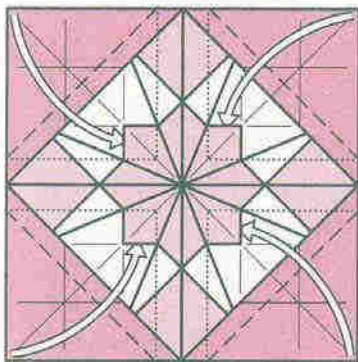

折って
さしこみます

4

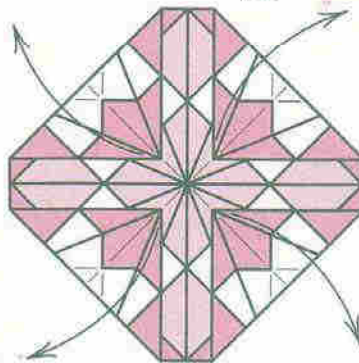

開きます

6

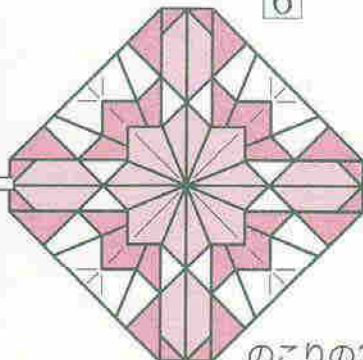
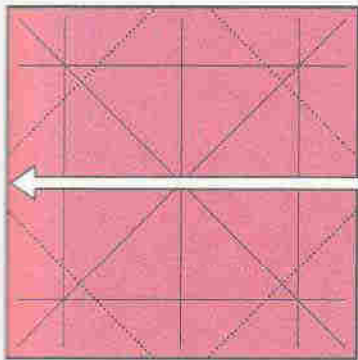

のこりの3こも
2~5と同じように
折ります

できあがり

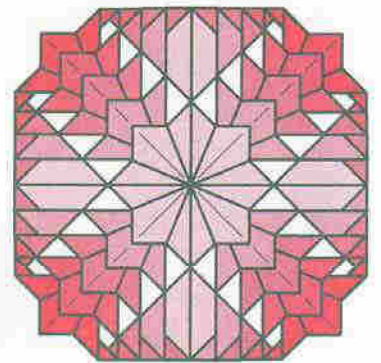

6

単体B
できあがり

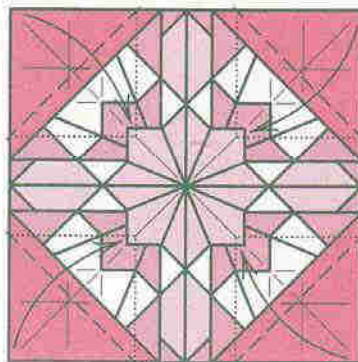
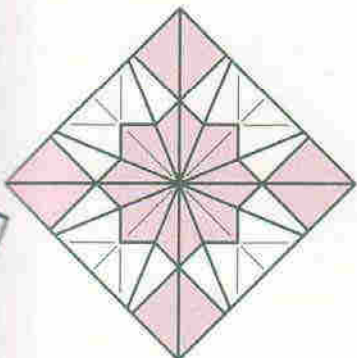

(参考)

Candle with a candlestick by Ms. Taiko NIWA

燭台つきキャンドル

丹羽 兎子

ぼの暗い教会の廊下^{ろうか}を燭台^{しょくだい}を持って歩くシスターの姿を想像しながら折りました。(作者)

使用する紙：正方形1枚

(月刊おりがみ 340号掲載)

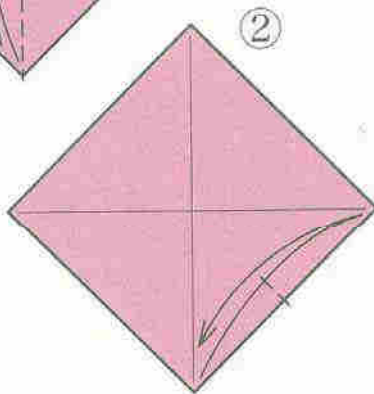
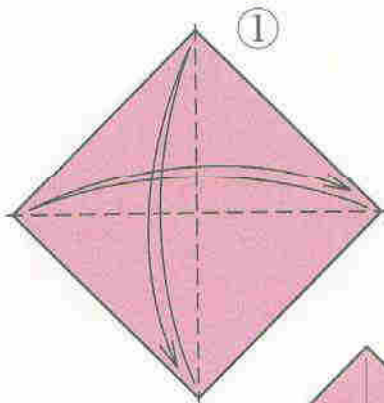
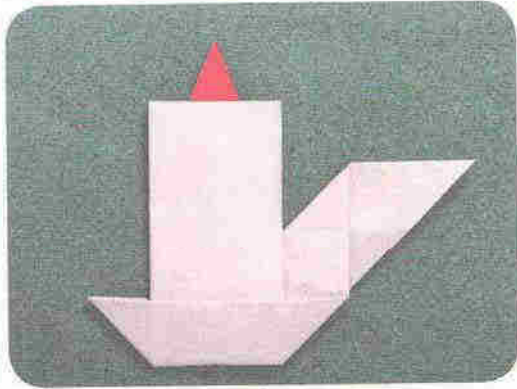

折ってしるしをつけます

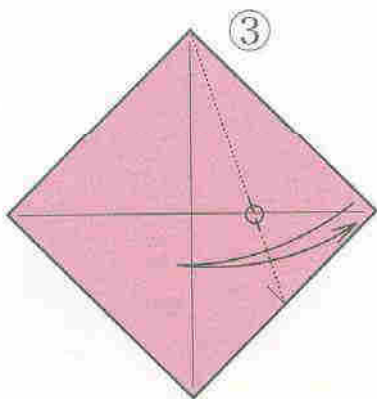

○をとる線で折ってしるしをつけます

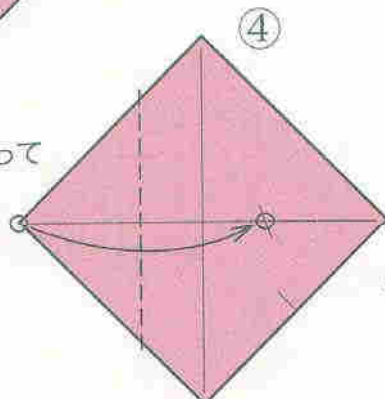

○と○をあわせて折ります

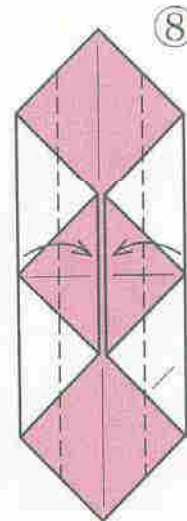
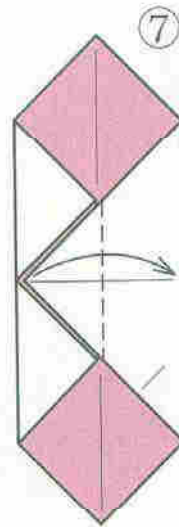
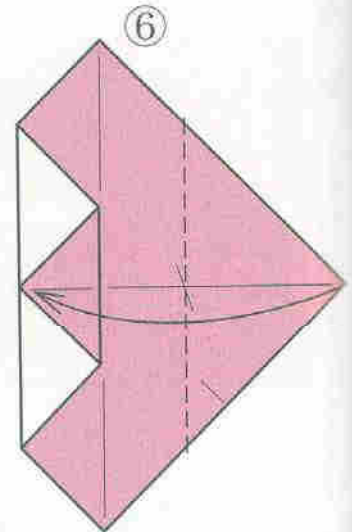
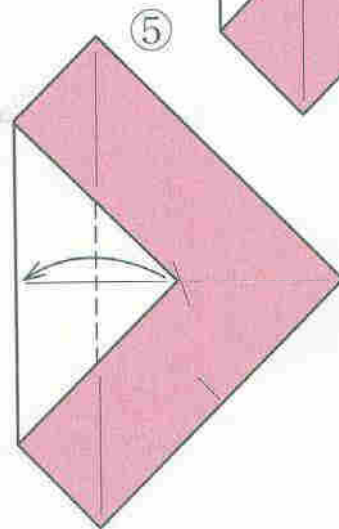

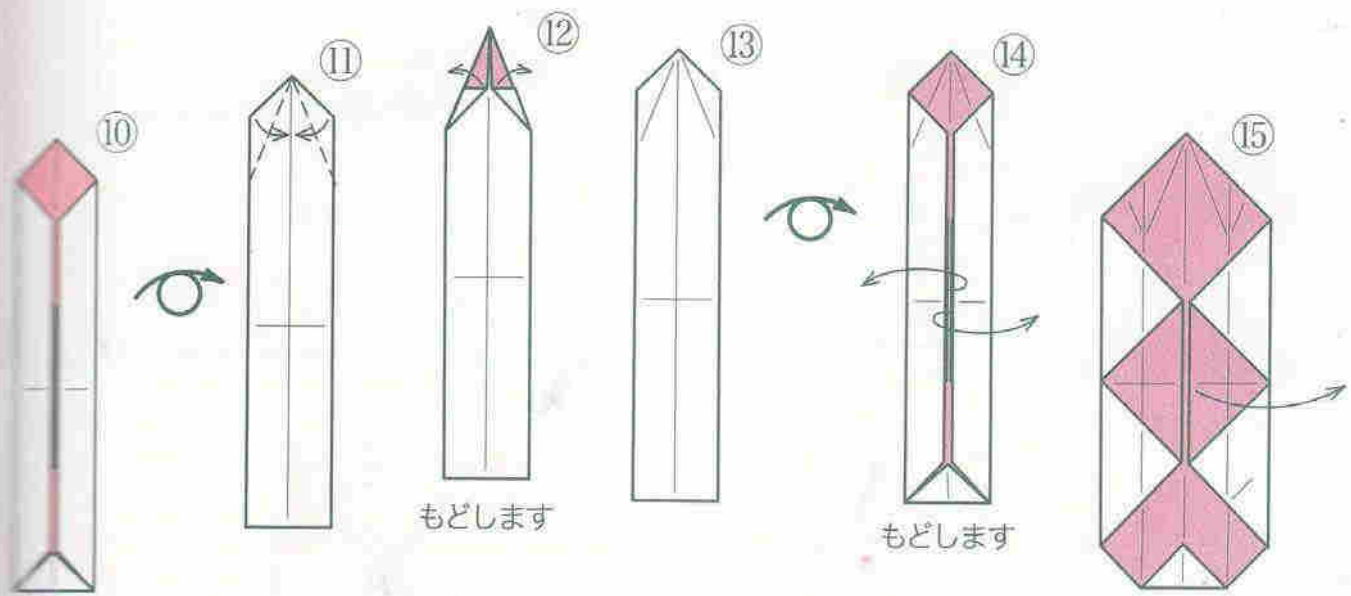

もどします

もどします

もどします

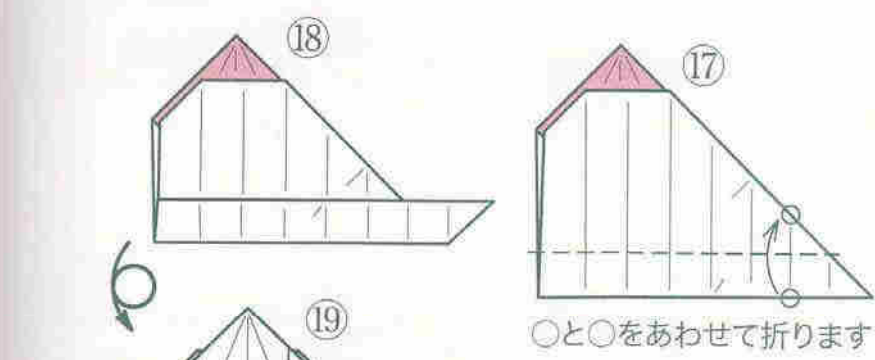

○と○をあわせて折ります

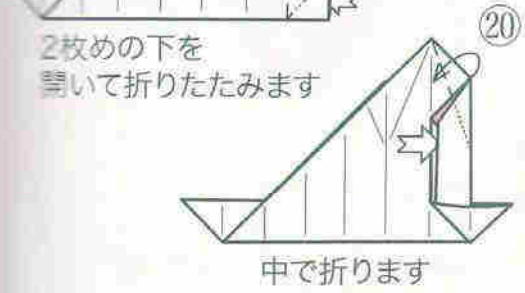
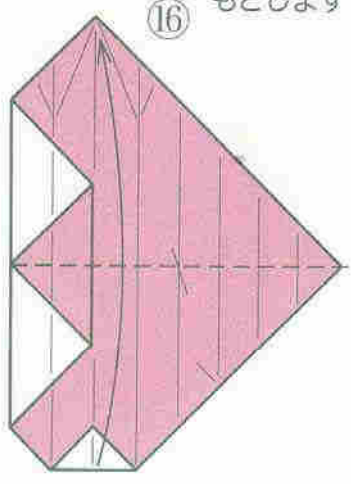

2枚めの下を
開いて折りたたみます

できあがり

中で折ります

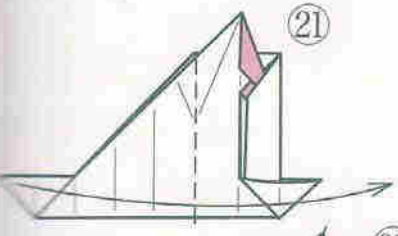

21

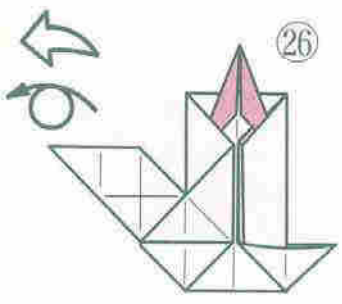

26

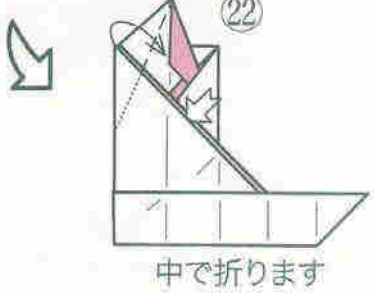

22

中で折ります

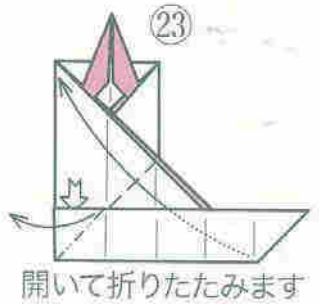

23

開いて折りたたみます

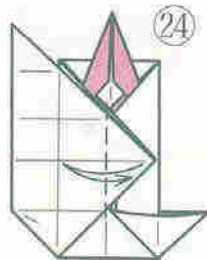

24

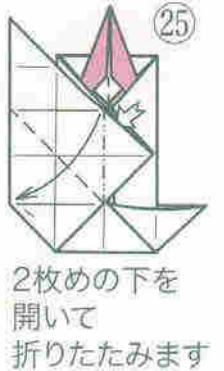

25

2枚めの下を
開いて
折りたたみます

リボン 山梨明子



伝承のリボンを工夫して、下の重なりが出るようにしたアレンジ作品です。

(作者)

使用する紙：正方形1枚

(月刊おりがみ412号掲載)

はじめに「かんのん基本形」を折ります

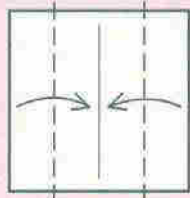
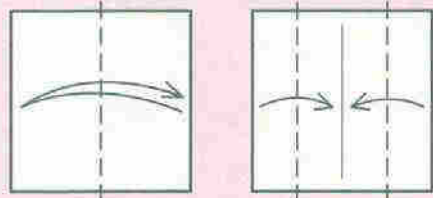

Door Base

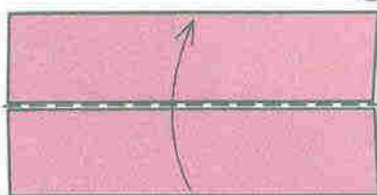

①

②



④



③



まん中に折りすじをつけます

⑤



⑭

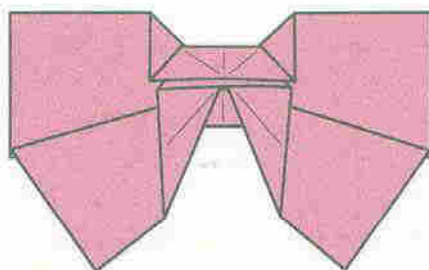

できあがり

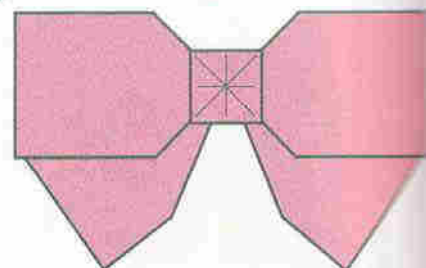

⑥

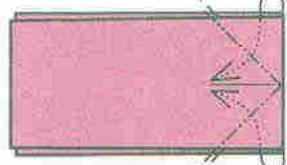

まん中で中わり折り

⑬

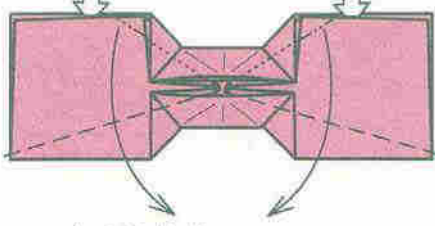

上の1枚を
引きよせながら折ります

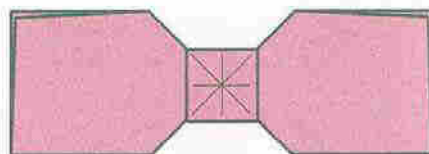

⑫

⑦

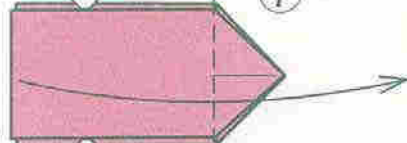

上の1枚を折ります

⑧



⑩

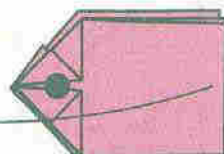

●の部分(うらがわも)
おさえながら開きます

⑪



まん中が正方形になるように
かどをつぶしながら開きます

Ribbon by Ms. Mieko SETA

リボン 瀬田美恵子

伝承のリボンの折り方を応用しました。紙の大きさは図の比率でなくても折れます。ループの数を増やしたり、リボンの先を工夫したりすることで、さらに素敵なリボンに変身してくれます。

(作者)

(月刊おりがみ 340号掲載)



使用する紙：同じ大きさの長方形 2枚

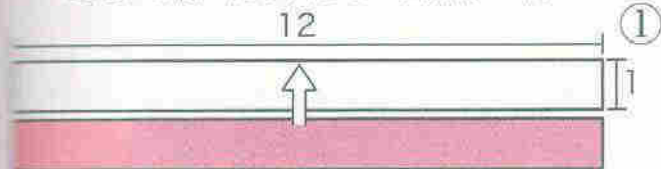

1:12の細長い紙を2枚使います
かさねます



2枚いっしょにうしろに折ります

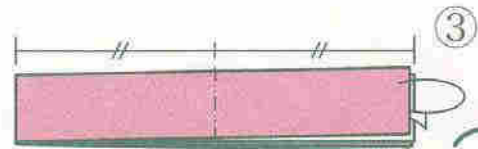

上の1枚を折りすじを
つけないように
うしろに輪にします

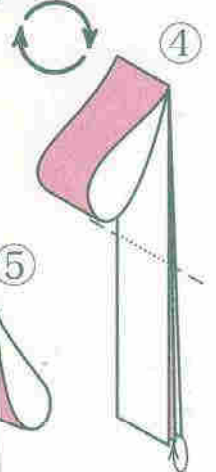

(部分図)

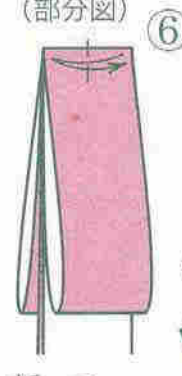

折って
しるしをつけます

はんたい
がわも同じ

まん中
に
中わり折り

できあがり

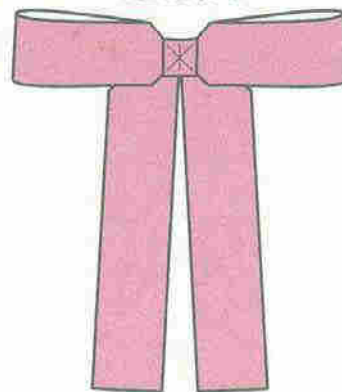

まん中を
つぶしながら
開きます

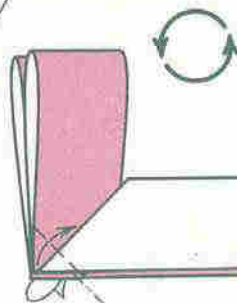
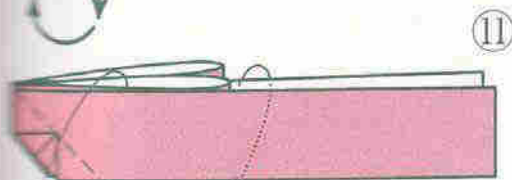
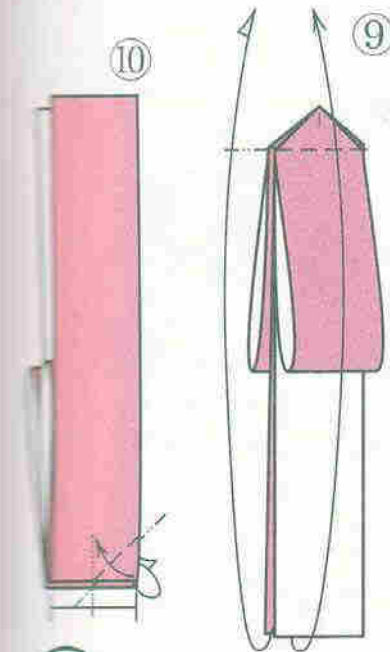

⑫

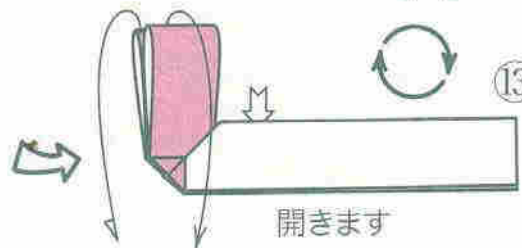

開きます

⑬

Bell with a ribbon by Mr. Nobuyoshi ENOMOTO

リボンの付いたベル

榎本宣言

②からの折りの違いで、ハート付きやジグザグ模様付きのバリエーションができます。

使用する紙：正方形1枚

(月刊おりがみ 172号掲載)

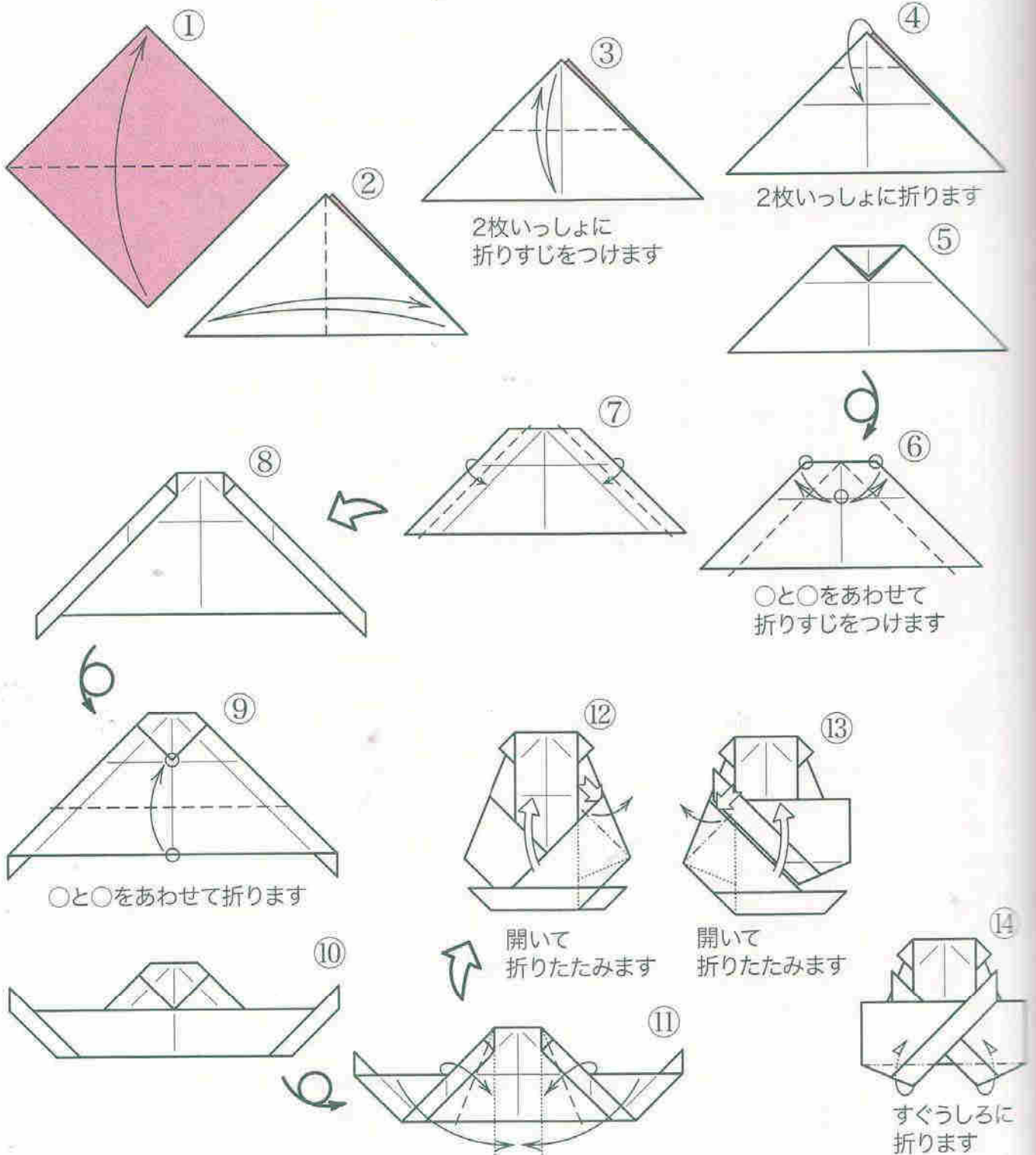

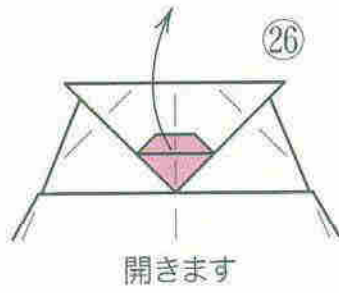

開きます

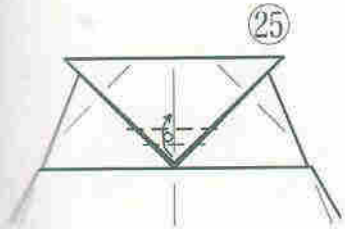
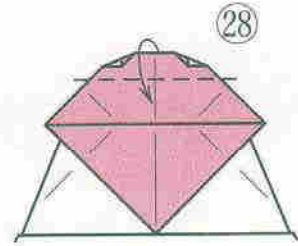
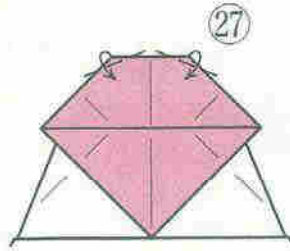

まくように折ります

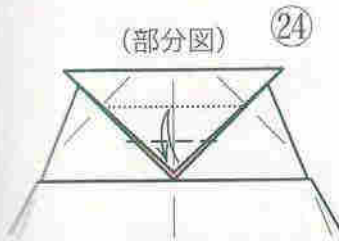

上の1枚に
折りすじをつけます

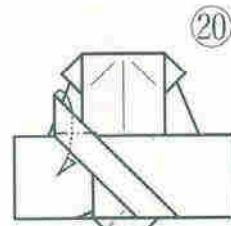
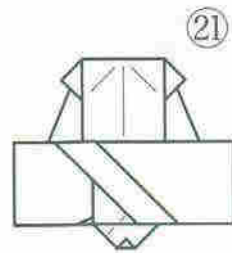
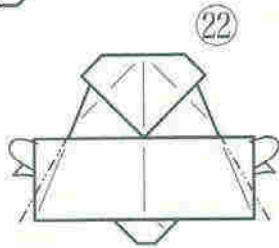
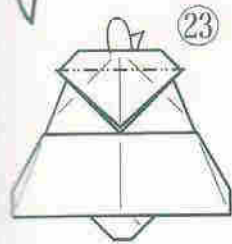

折ってうしろに
さしこみます

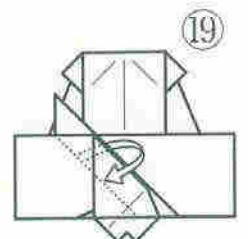

下の部分を
引き出します

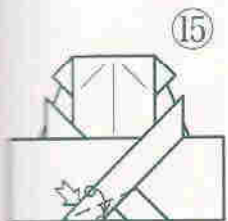

○と○をあわせて
折って開きます

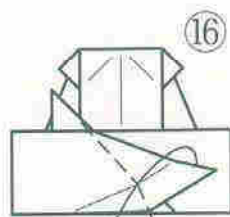

折りたたみます

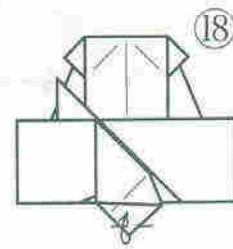
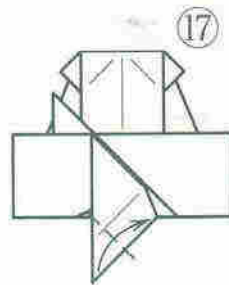

できあがり

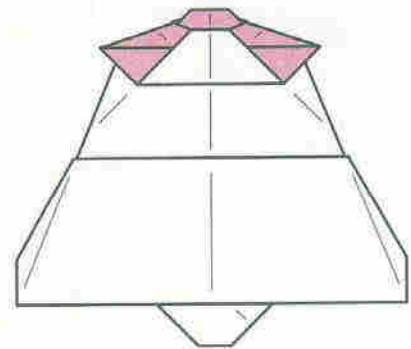



使用する紙：正方形1枚

Boot by Mr. Yoshio TSUDA

底のあるブーツ 津田良夫

月刊おりがみ13号に石井英子さんの「ブーツ」という作品が紹介されました。クリスマスには必ず教える作品ですが、いつも残念に思っていたのは、ブーツの底がないことでした。それで工夫したのがこの作品です。⑧で上と下のポケットにしっかりさしこむこと、④で内側の山をつぶして底にするとき、つぶす部分を間違えないこと、が注意点です。

(作者)

(月刊おりがみ 292号掲載)

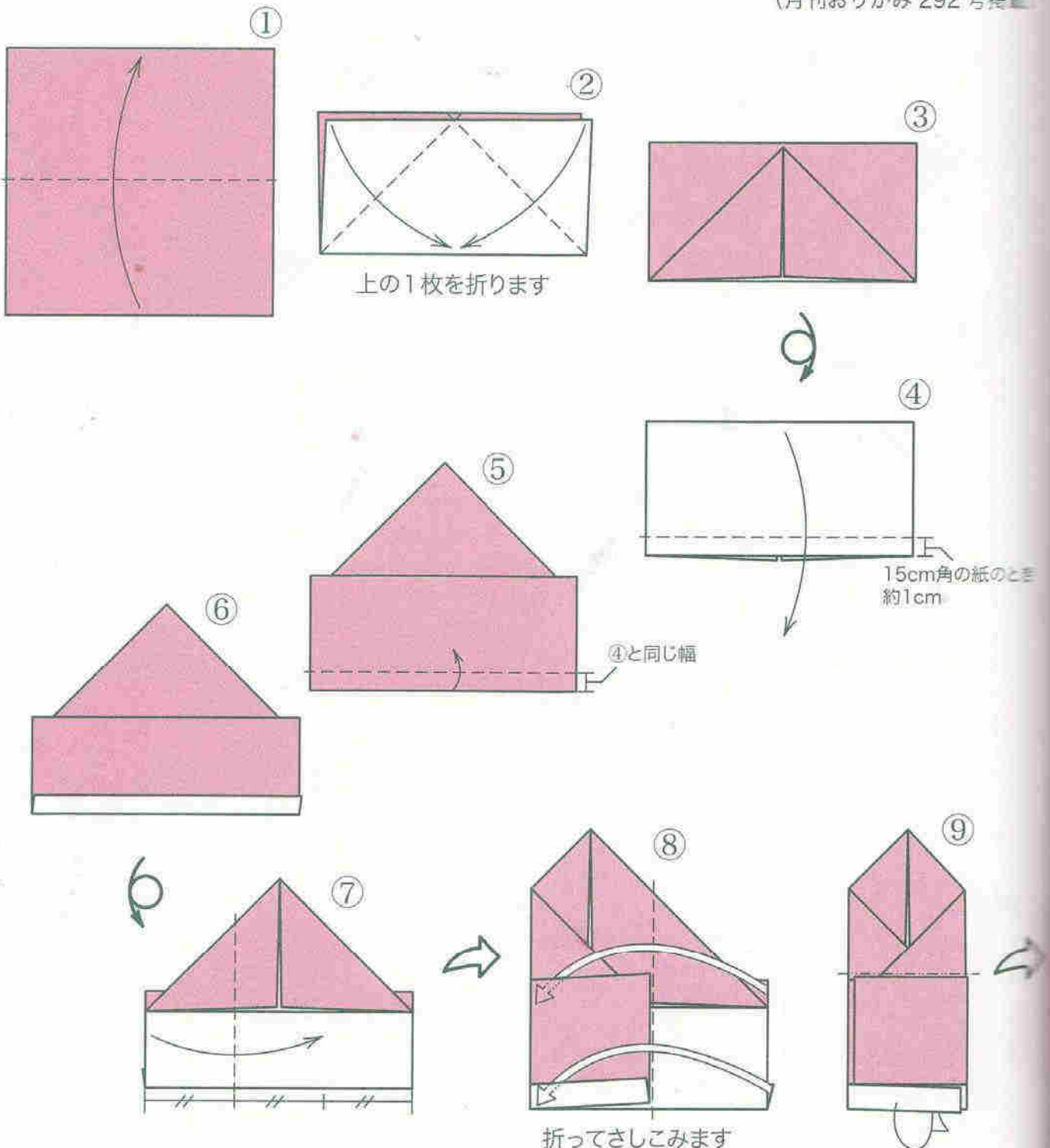

できあがり

(参考写真)



底

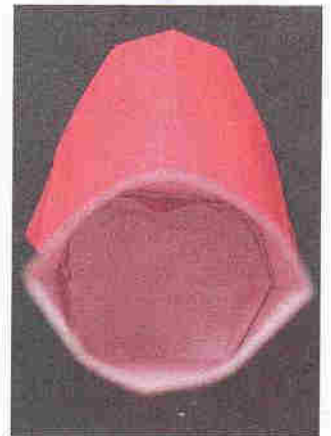

うちがわ

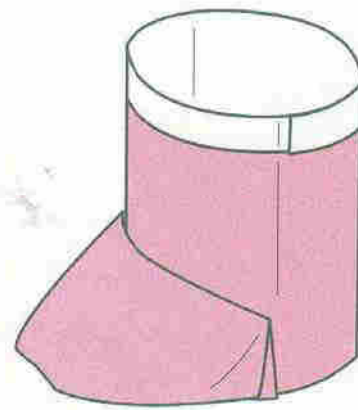

⑬

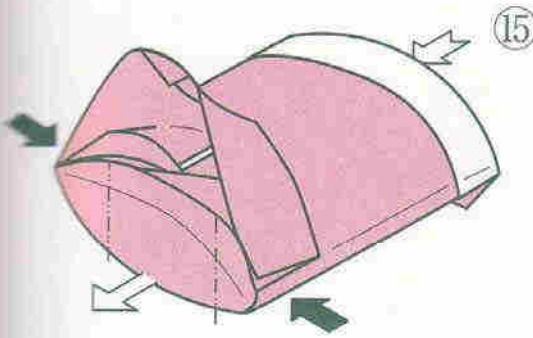

⑭

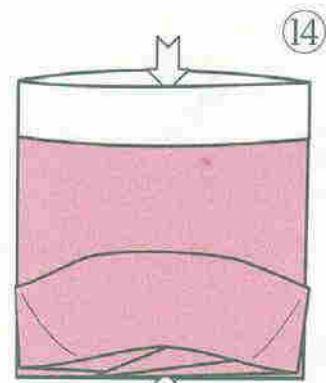

⑮

上から下に
押しこみながら
底をたいらに広げ
立体にします

底を四角く
ととのえます

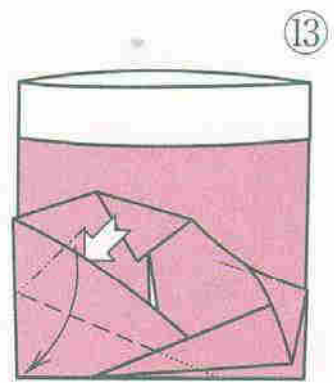

⑯

はんたいがわも
⑪⑫と同じように
折ります

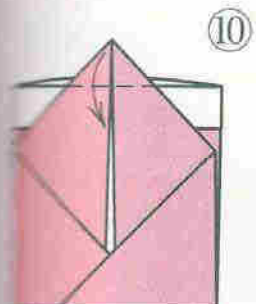

⑩

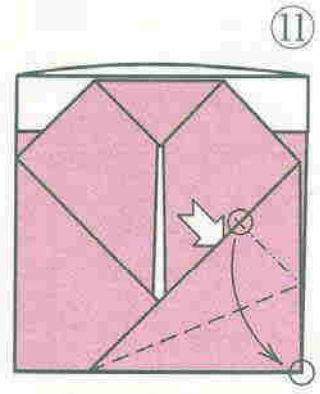

⑪

○と○をあわせて
折って開きます

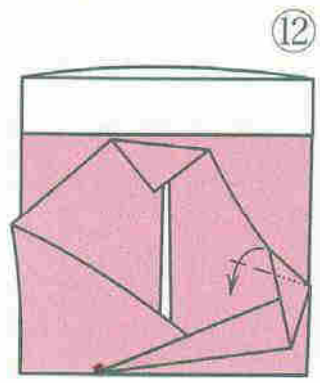

⑫

はしの部分を折ります
(中心までは折りません)

Secret heart box by Ms. Akiko YAMANASHI

ハートの秘密箱 山梨明子

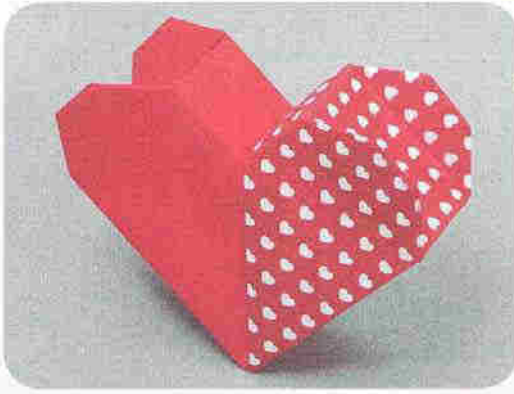

ハート型の箱は難しいものが多いですが、発想の転換で易しいものができました。開け方がわかりにくいので名前を「秘密箱」としました。本体上部のすき間に、もうひとつ秘密のプレゼントを入れてもいいですね。(作者)

(月刊おりがみ 414号掲載)

使用する紙：同じ大きさの正方形 2 枚

本体 Body

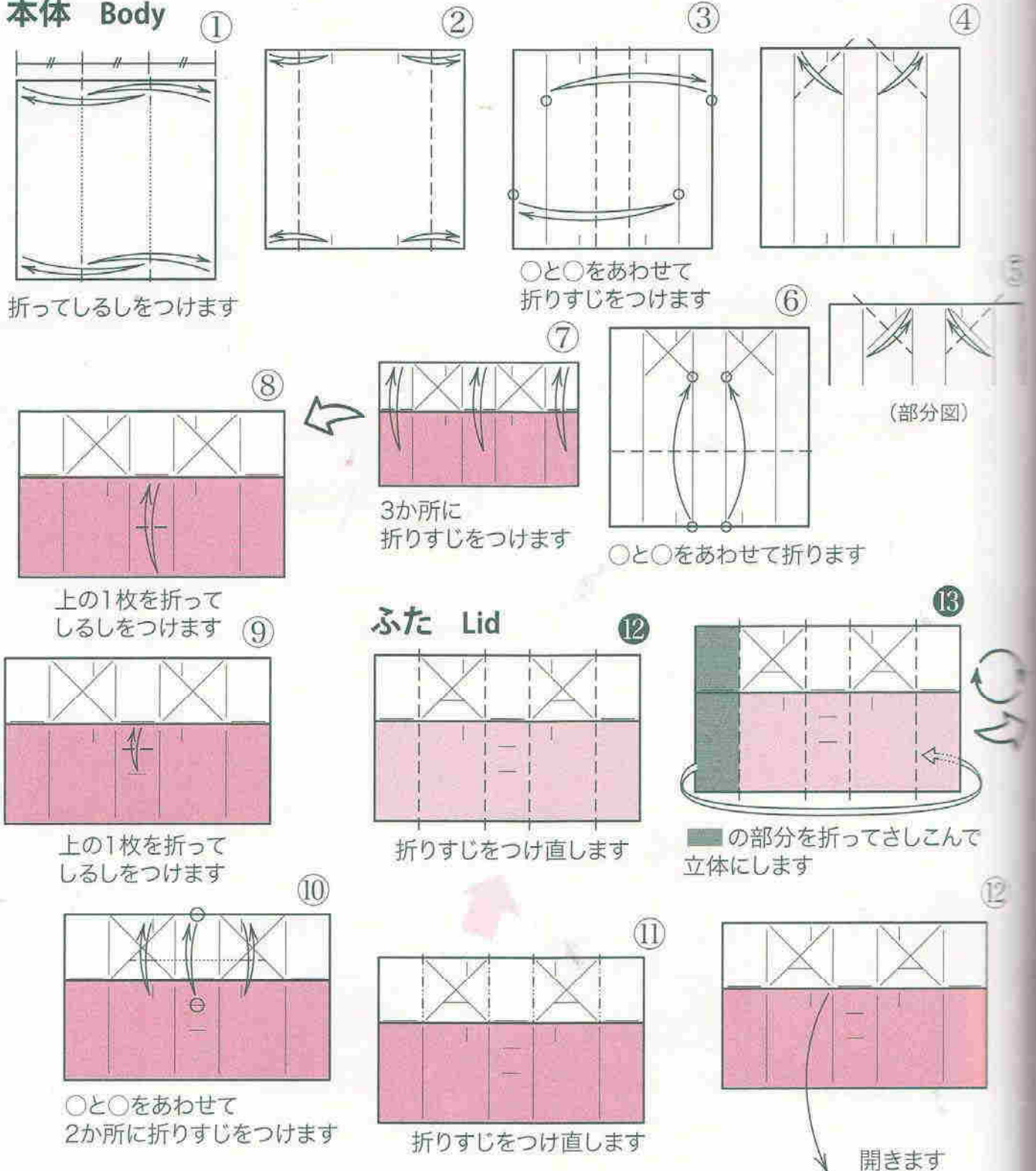

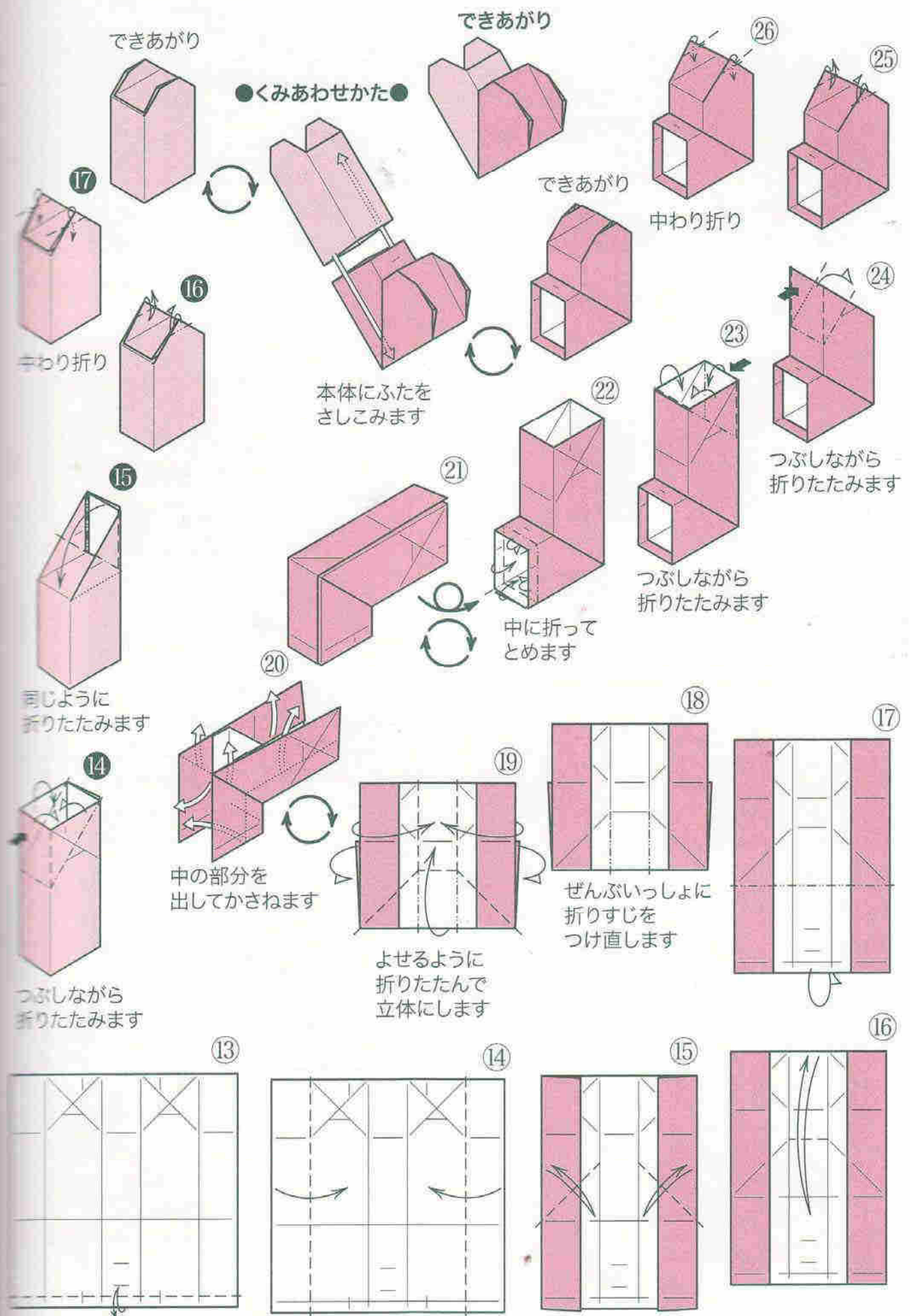

できあがり

できあがり

●くみあわせかた●

できあがり

中わり折り

中わり折り

本体にふたを
さしこみます

つぶしながら
折りたたみます

つぶしながら
折りたたみます

中に折って
とめます

同じように
折りたたみます

中の部分を
出してかさねます

ぜんぶいっしょに
折りすじを
つけ直します

よせるように
折りたたんで
立体にします

つぶしながら
折りたたみます

Christmas stocking with 4 pockets by Ms. Shōko AOYAGI

クリスマスのくつした

青柳祥子

このクリスマスのくつしたは、4つもポケットがあるのでたくさんプレゼントが入ります。いただいた人は、4倍嬉しいですね。ラッピング用紙などで大きなサイズも作って、楽しんでくださいね。

(作者)

(月刊おりがみ 352 号掲載)

使用する紙：正方形1枚

はじめに「かんのん基本形」を折ります

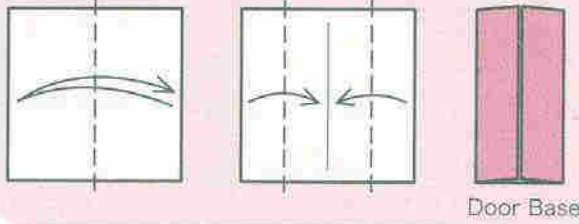

Door Base

①

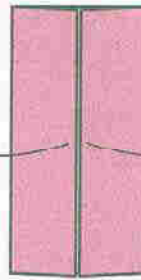

開きます

②

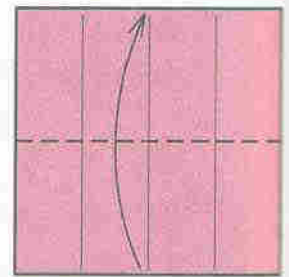

③

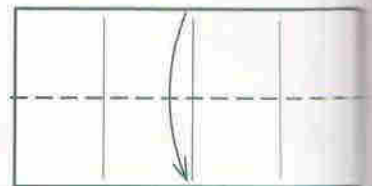

上の1枚を折ります

④

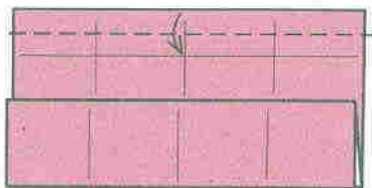

⑤

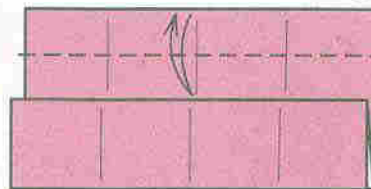

⑥

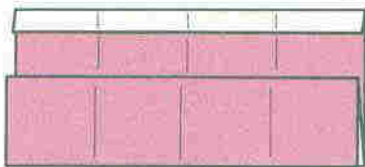

⑦

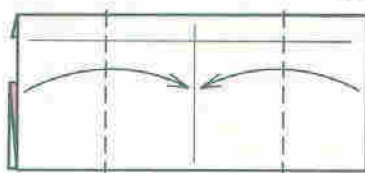

⑧

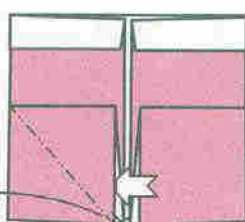

開いて折りたたみます

⑨

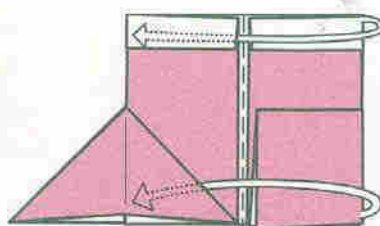

折ってさしこみます

⑩

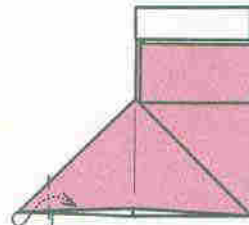

中わり折り

できあがり

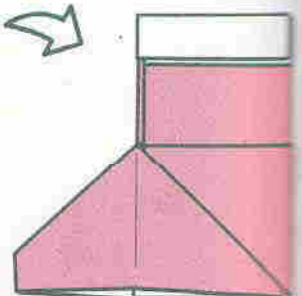



Church by Mr. Eric KENNEWAY

教会 エリック・ケネウェー

伝承の「だまし舟」の折り方で、教会ができました。

By kind permission of the British Origami Society

(この作品はイギリス折紙協会から許可をいただいて掲載しています。)

使用する紙：正方形 1 枚

(月刊おりがみ 51 号掲載)

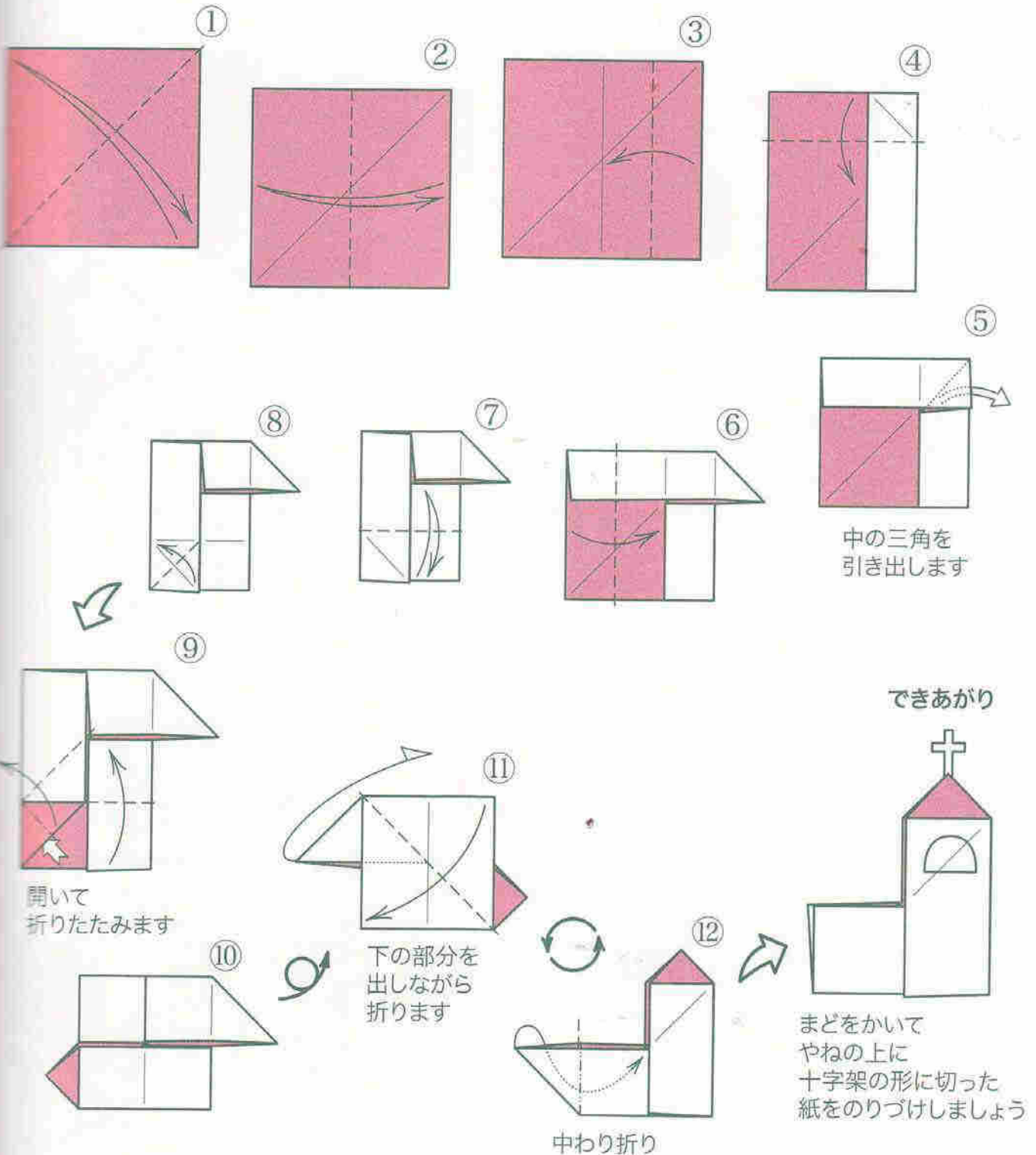

Flowery box by Ms. Ayako KAWATE

花のお楽しみBOX

川手章子

上から見ると花をかぶせたようなBOXとなりました。折り図に従って1つずついねいに折ってみてくださいね。フタを白色で折ったらこんもり雪が積もった小人さんのお家のようなです。何だか楽しくなってきました。(作者

(月刊おりがみ 376号掲載)

使用する紙：同じ大きさの正方形2枚

ふた Lid

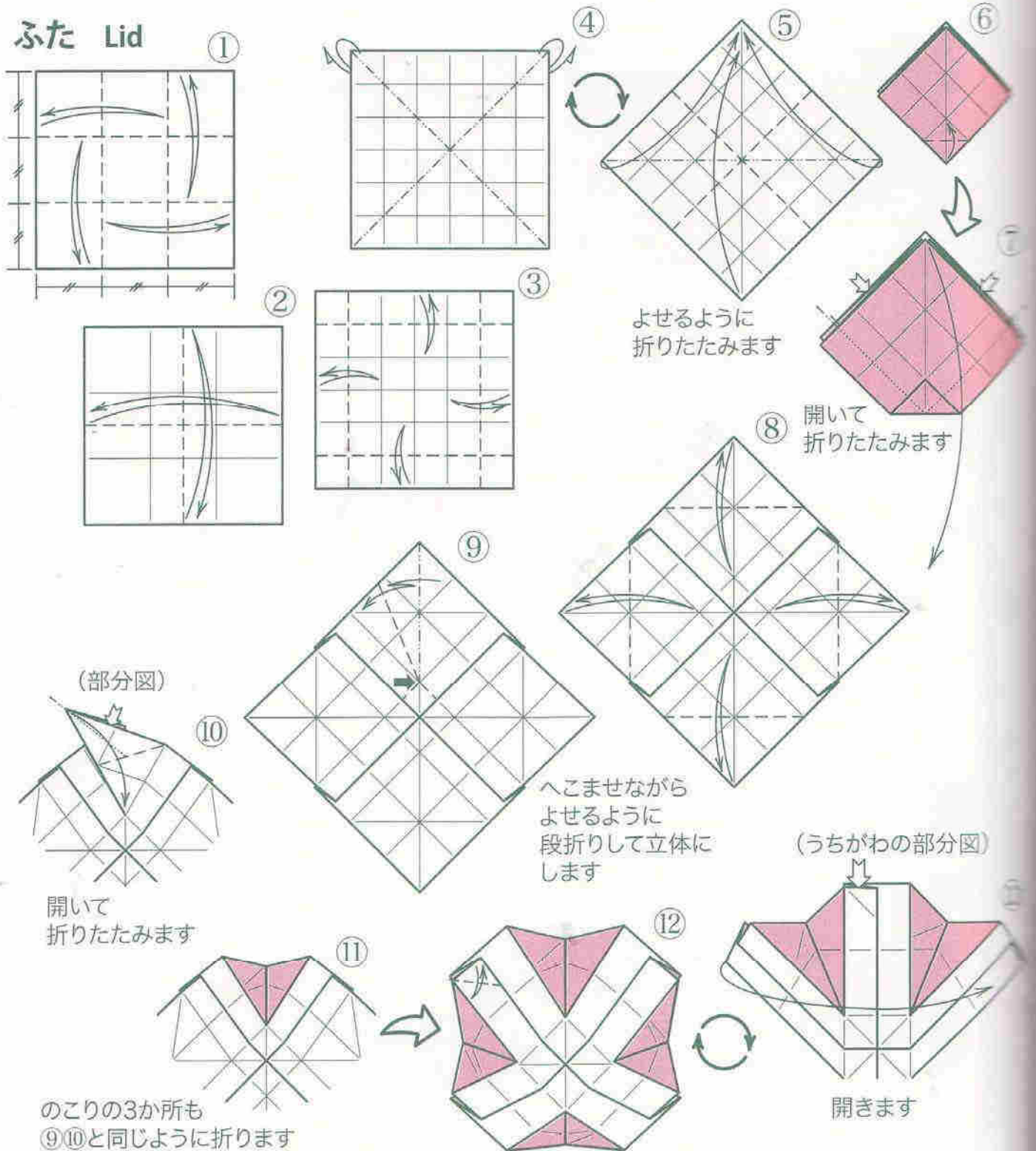

箱 Box

はじめに「ざぶとん基本形」を折ります

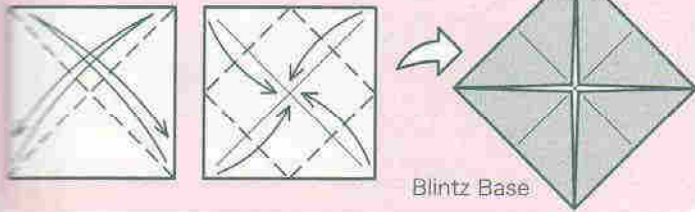

Blintz Base

次ページにつづく

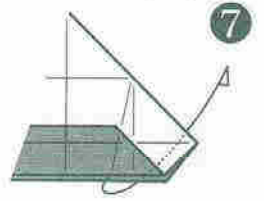

もどします
のこりの3か所も
⑤~⑦と同じ

(部分図)

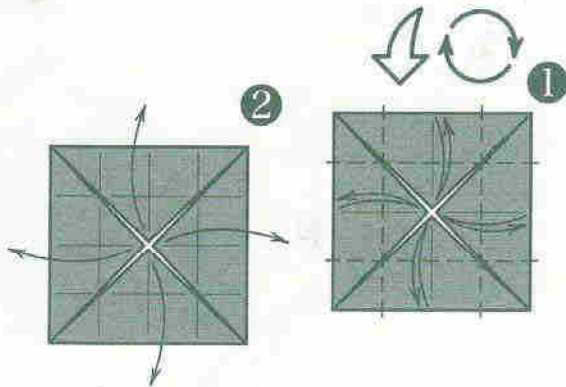

開きます

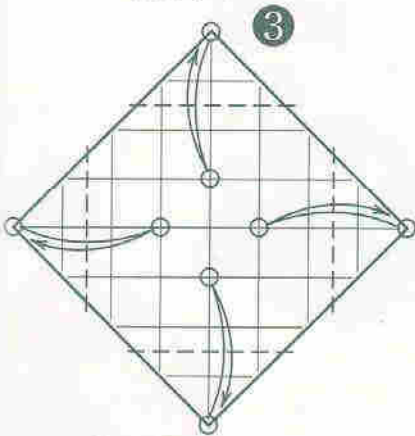

○と○をあわせて
折りすじをつけます

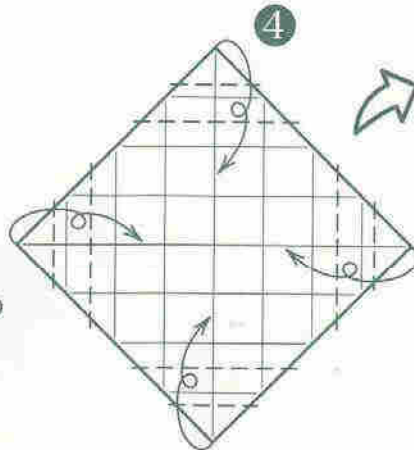

まくように
折ります

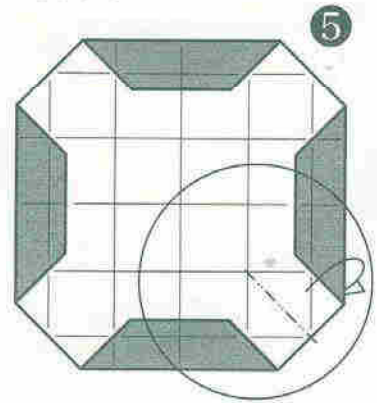

次ページにつづく

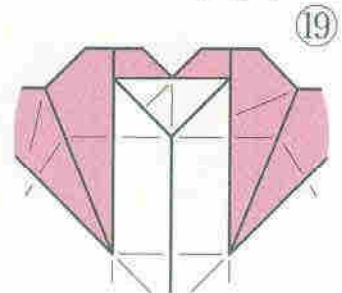

のこりの3か所も
⑫~⑱と同じように
折ります

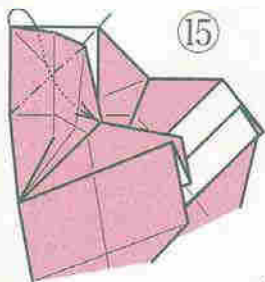

中わり折り

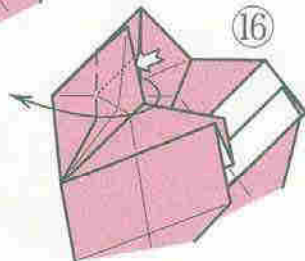
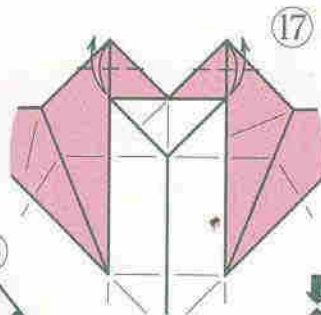

中の部分を
開いて
折りたたみながら
もどします

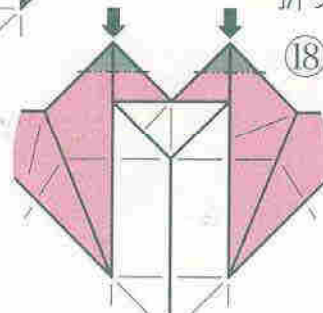

■の部分
中に押しこみます



前ページから
つづく

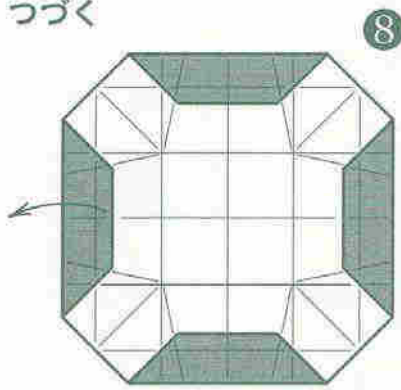

開きます

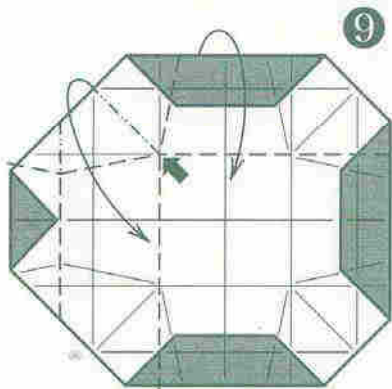

立体にします

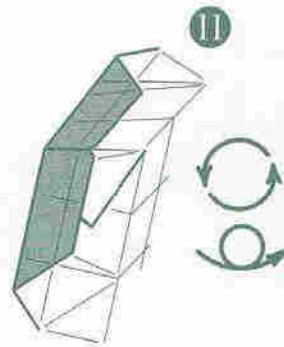

(部分図) 11

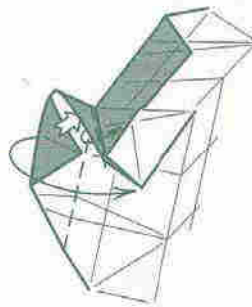

折りたたみます

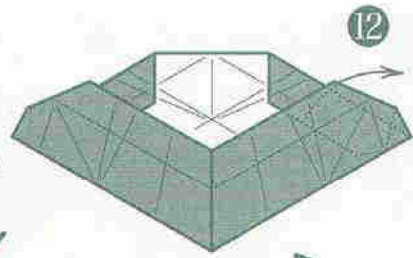

のこりの3か所も
8~11と同じように
折ります

※さいごの1か所は、11で
まとめた部分がはずれ
ないように注意して
折りましょう

できあがり

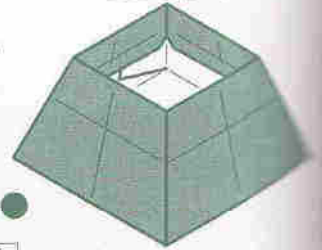

●くみあわせかた●

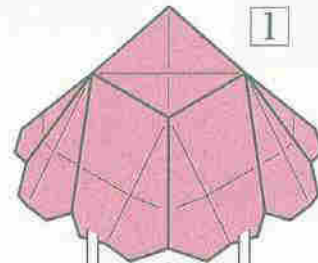

1

できあがり

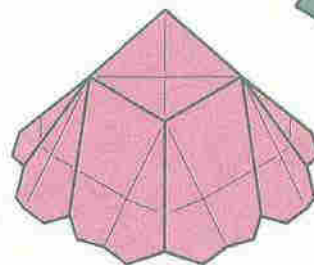

箱にふたを
かぶせます

できあがり



前ページから
つづく

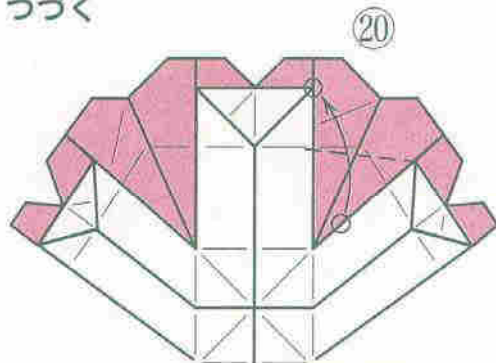

○と○をあわせて折ります

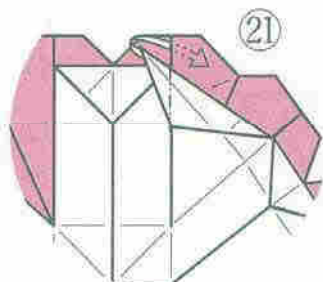

うしろに折って
さしこみます

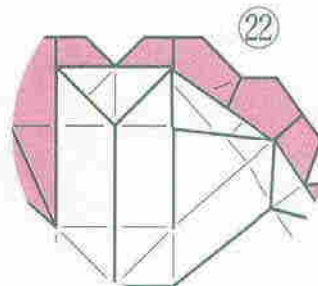

のこりの3か所も
20, 21と同じように
折ります



折って立てます

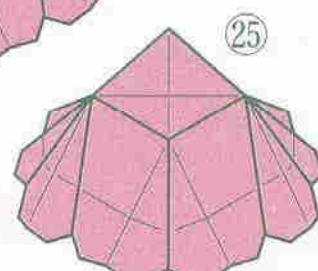

うらがわも同じように
折ります



うしろに折って
さしこみます

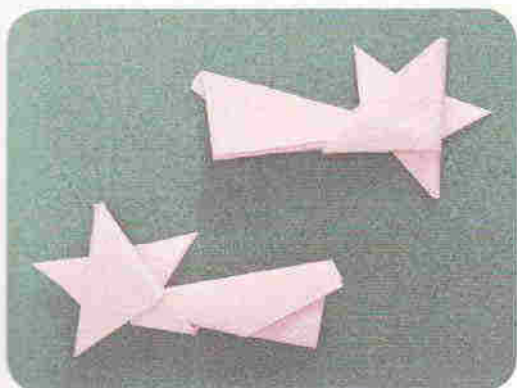

Shooting star by Mr. Yukihiro MATSUNO

ながれ星 松野幸彦

「星のついた短冊」のバリエーションです。星の部分は
大橋皓也さんの作品と同じ構造ですが、表裏とも形が
しっかりまとまります。

使用する紙：正方形1枚

(月刊おりがみ 388号掲載)

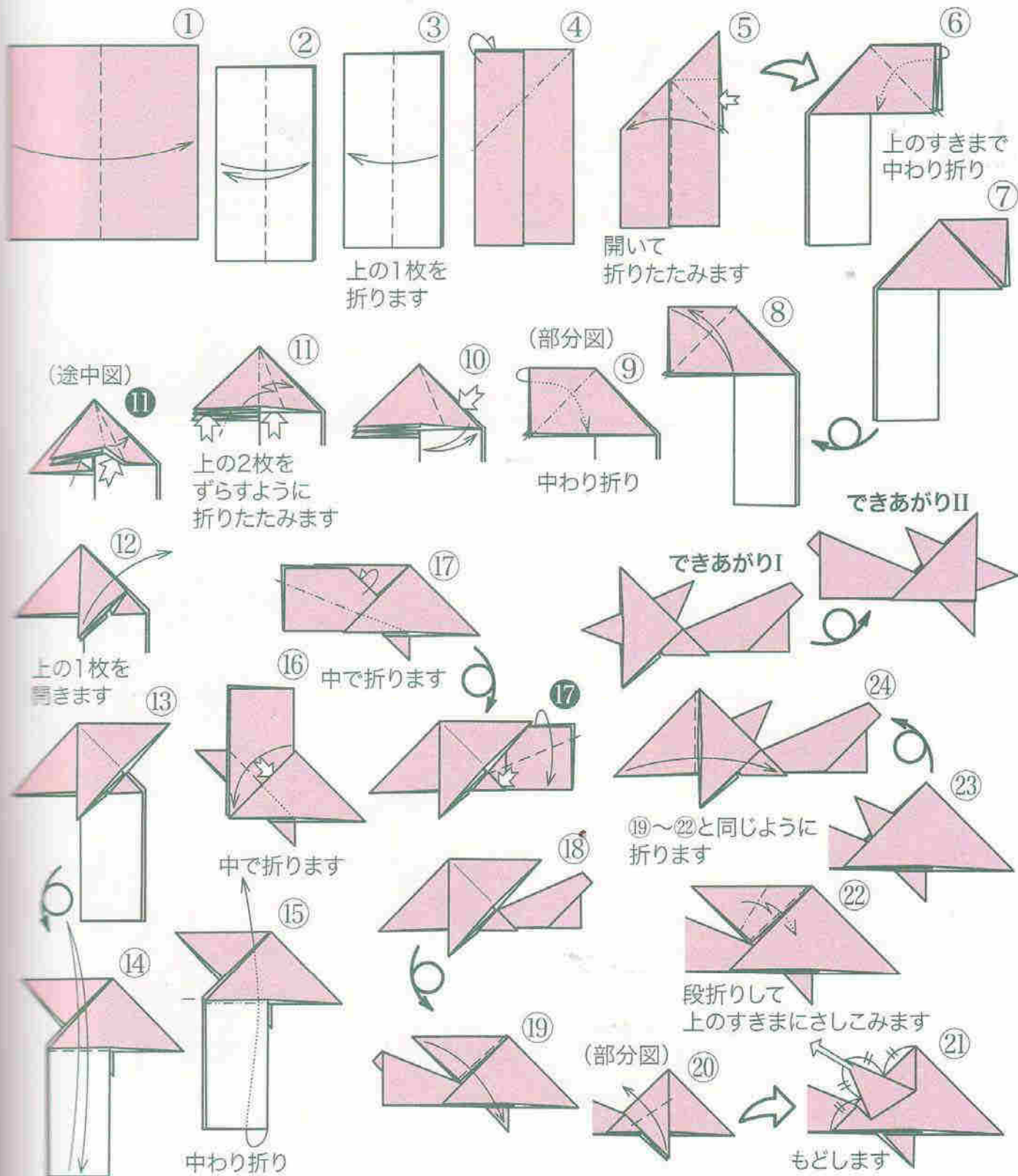



Star by Mr. Kōya ŌHASHI

星 大橋皓也

④の形が⑤になるところがとても楽しい作品です。

使用する紙：正方形 1 枚 (月刊おりがみ 3 号、382 号推奨)

はじめに「風船基本形」を折ります

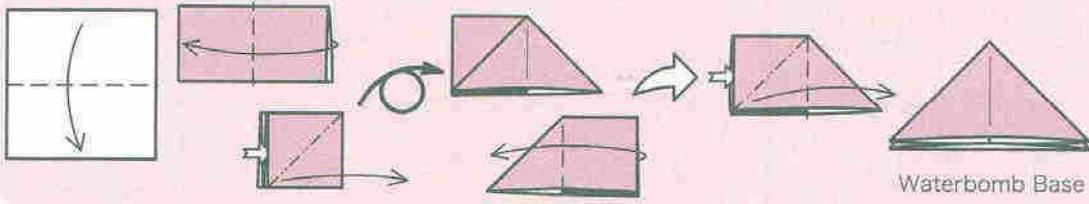

Waterbomb Base

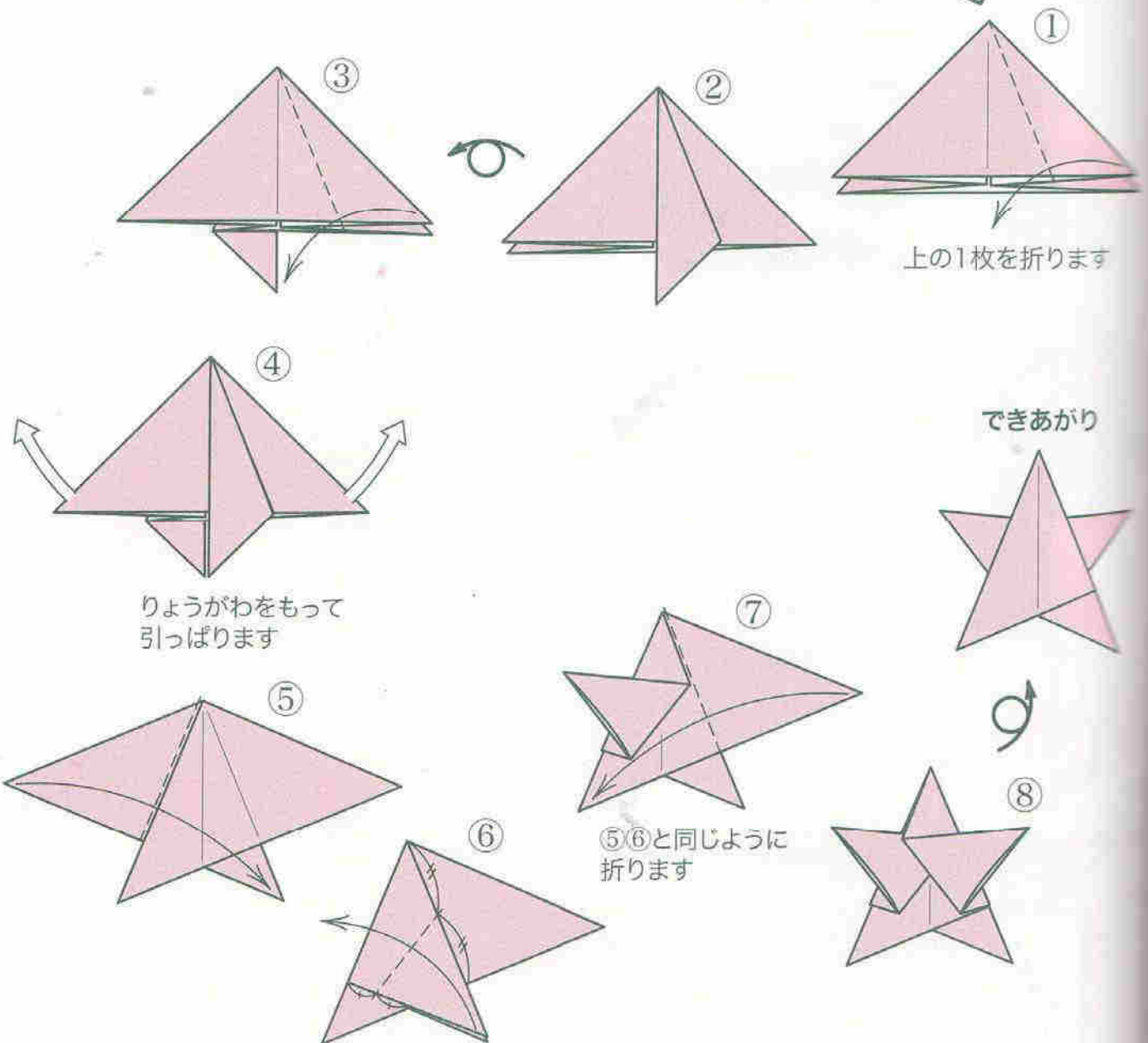

上の1枚を折ります

りょうがわをもって
引っばります

⑤⑥と同じように
折ります

できあがり

Star arranged by Mr. Yukihiro MATSUNO

ほし 松野幸彦

(原作「星」大橋皓也)

大橋皓也さんの「星」を「ざぶとん基本形」を折ってから始めると両面使える星ができました。 (作者)

使用する紙：正方形 1 枚

(月刊おりがみ 388 号掲載)



はじめに「ざぶとん基本形」を折ります

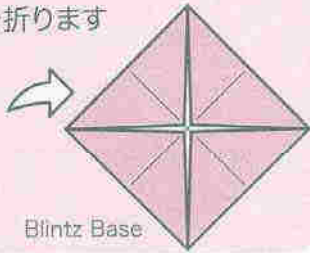
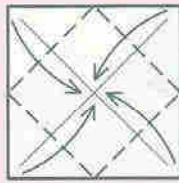
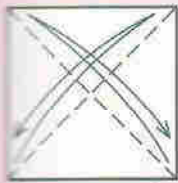

Blintz Base

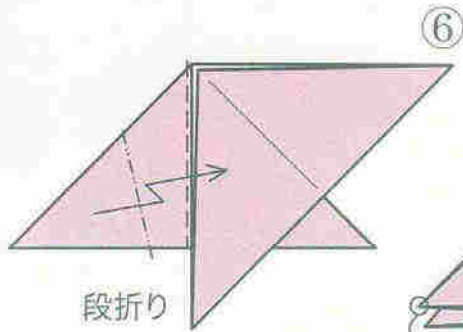
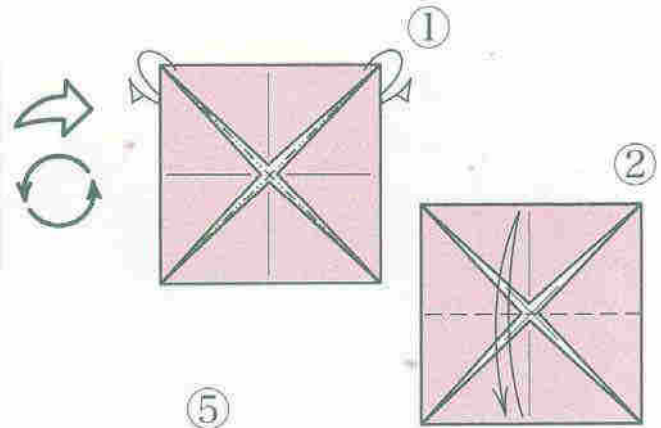

段折り

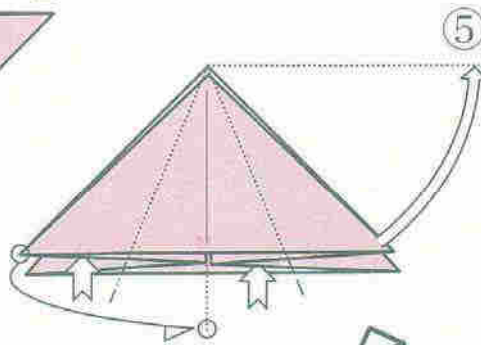

○と○をあわせて
ずらすように折ります

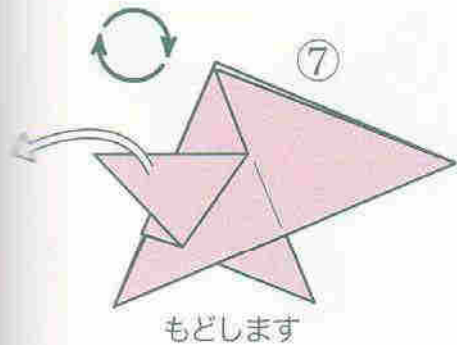

もどします

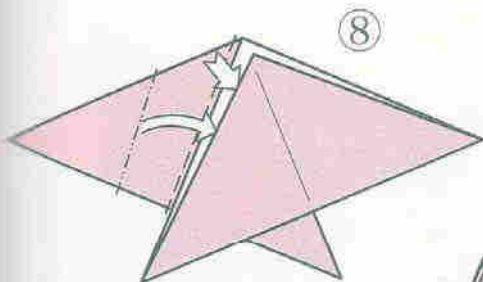

上のすきまに
折ってさしこみます

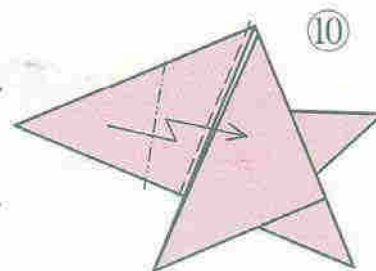
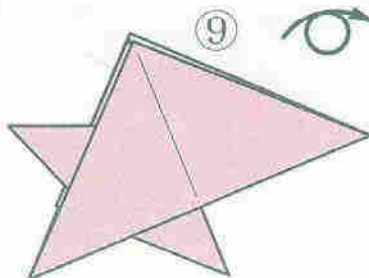

⑥～⑧と同じように
折ります

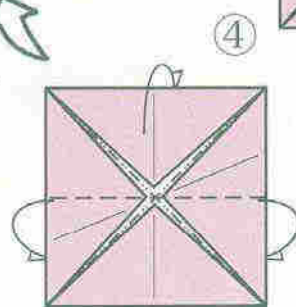
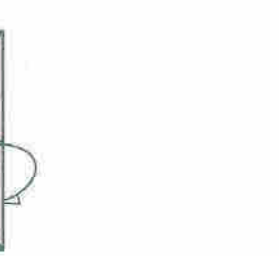
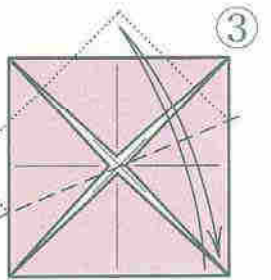

うしろによせるように
折りたたみます



できあがり

Snow-covered conifer by Mr. Katsushi NŌSHO

雪が積もった針葉樹

納所克志

紙の色によって裏側の白さが異なります。幹は茶系色と決めないで、情景全体のカラーハーモニーを考えて選んで下さい。ブルー系の裏が案外雪景色に合うクールな白さを持っています。(作者)

使用する紙：正方形1枚 (月刊おりがみ 340号掲載)

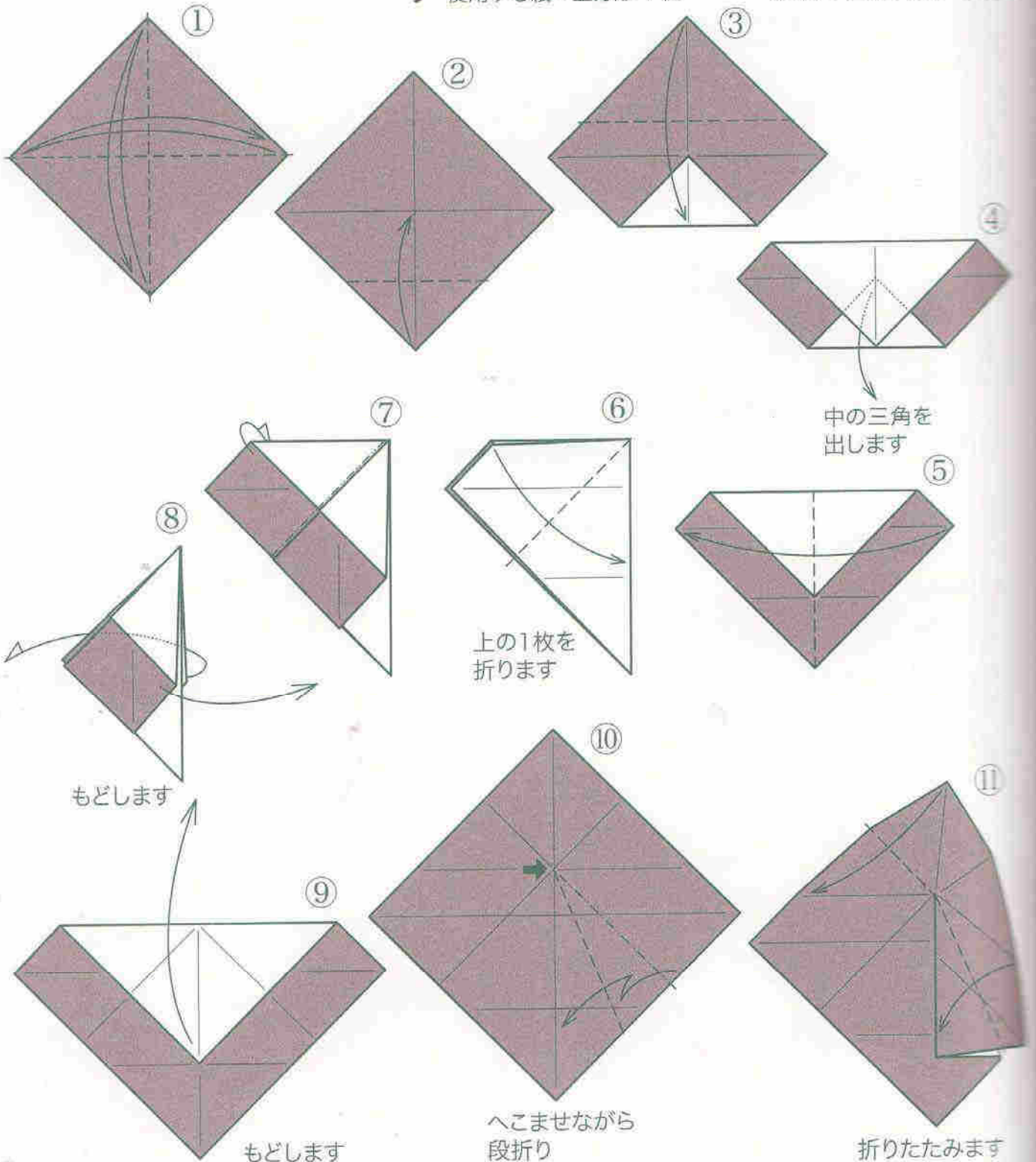
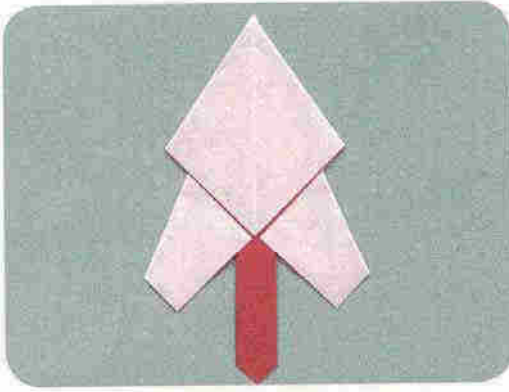

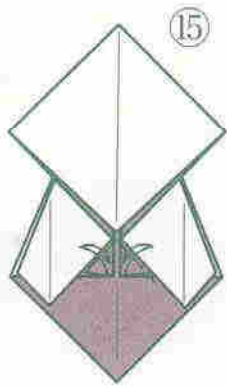

15

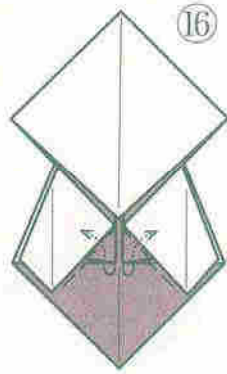

16

中わり折り

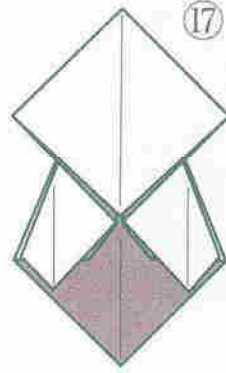

17

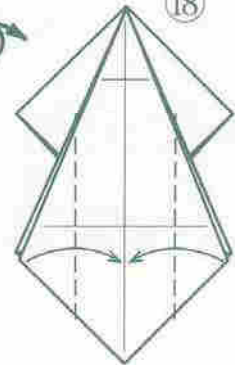

18

上の1枚を
折ります

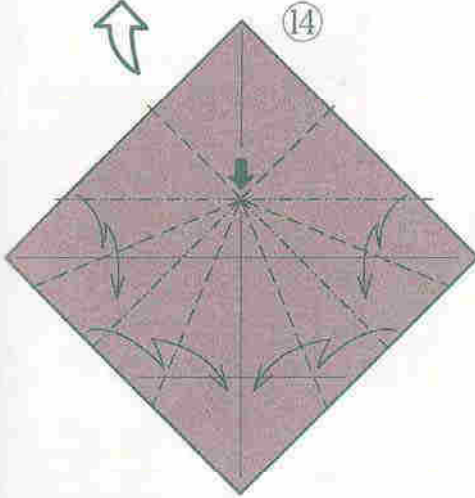

14

折りたたみます

13

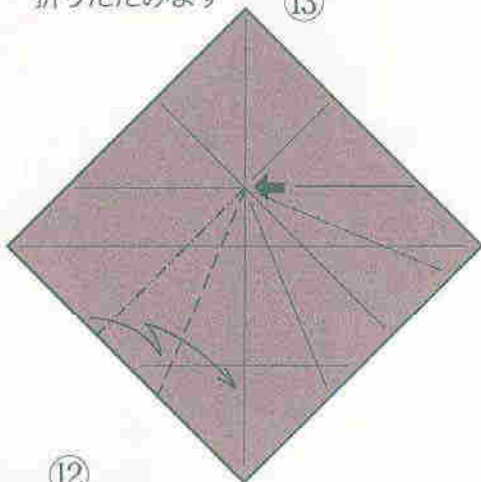

10~12と同じように
折ります

12

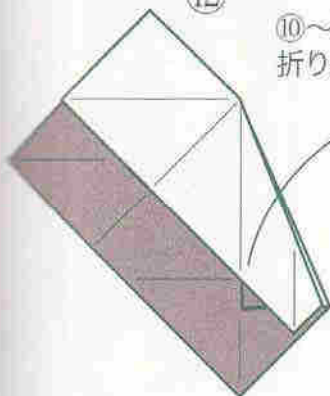

もどします

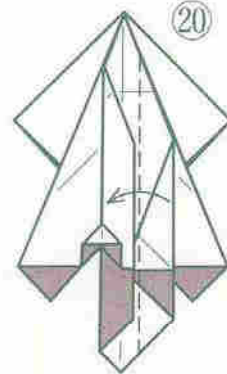

20

中の三角を開いて
折りたたみながら
折ります

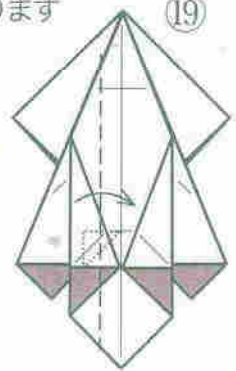

19

中の三角を開いて
折りたたみながら
折ります

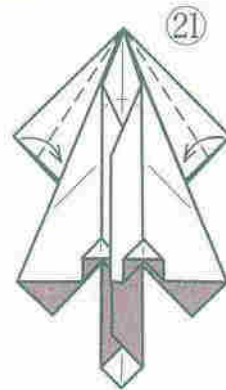

21

できあがり

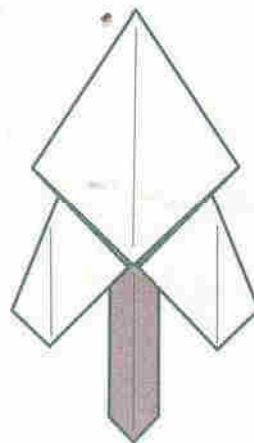

22



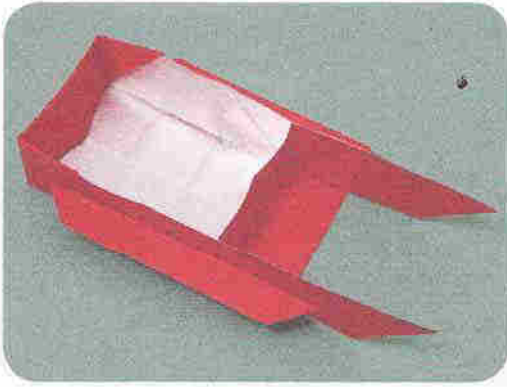

Sledge by Mr. Luigi LEONARDI

そり ルイジ・レオナルディ

作者のルイジ・レオナルディさんはイタリアの折り紙作家です。小物入れとしても使える楽しい作品です。

(月刊おりがみ 160号掲載)

使用する紙：正方形 1枚

はじめに「かんのん基本形」を折ります

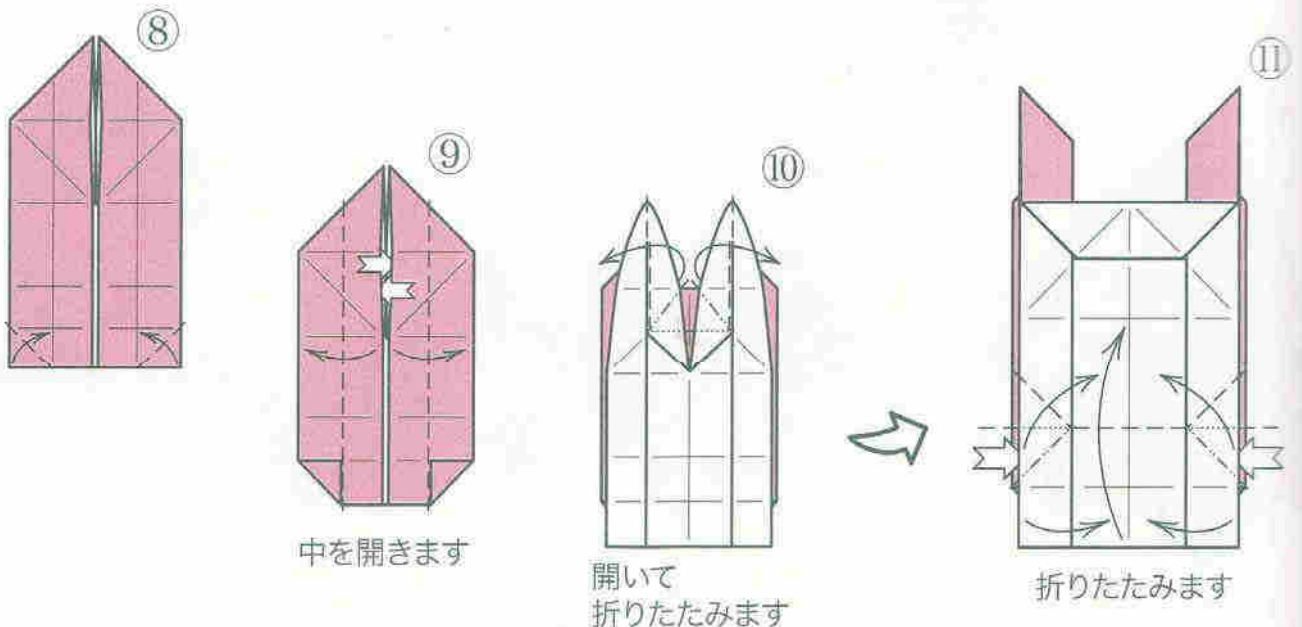
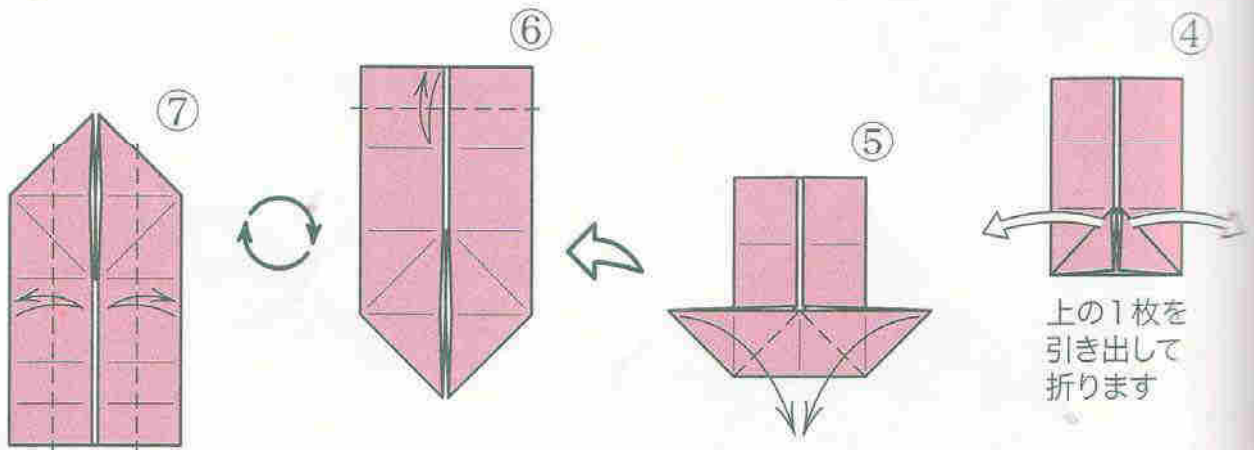
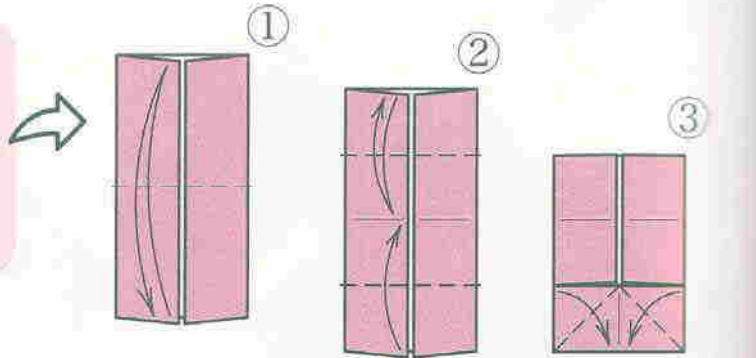
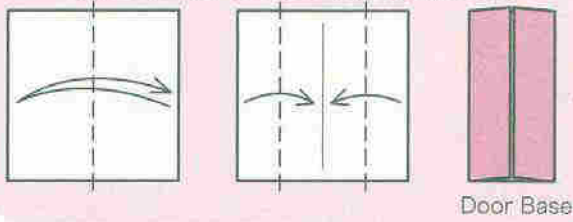

できあがり

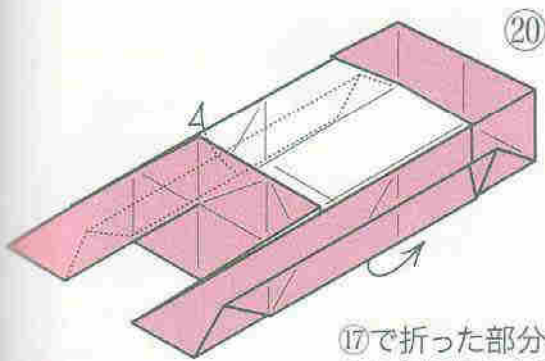

⑱で折った部分が
たいらになるように
形をととのえます

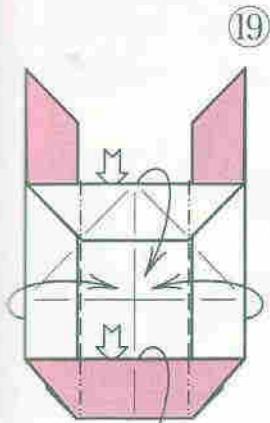
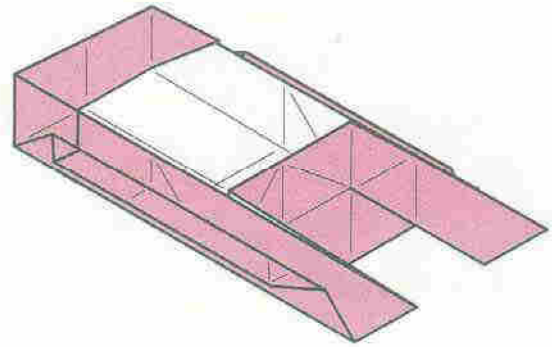

それぞれ立てて
立体にします

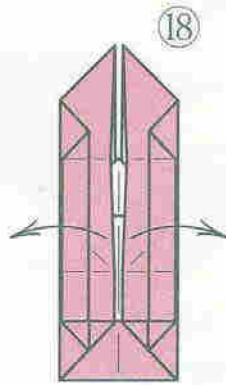

開きます

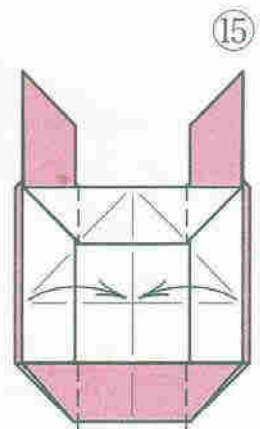
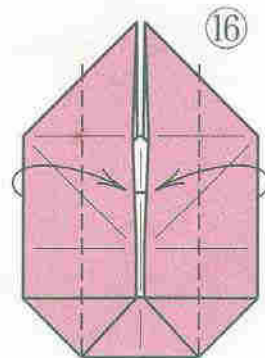
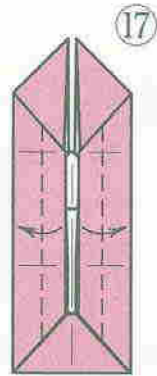

上の1枚だけ
折ります

(途中写真) ⑪

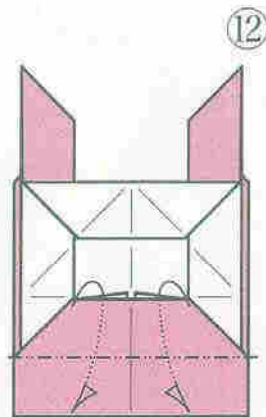

すぐうしろのポケットに
折ってさしこみます

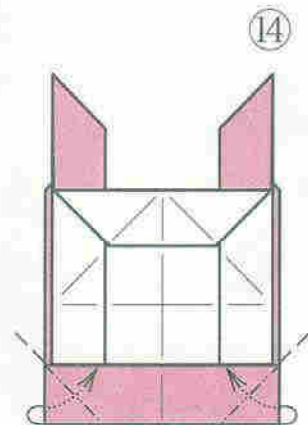
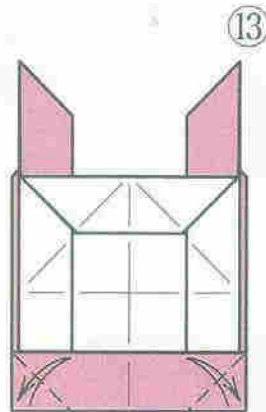

中わり折り

Reindeer by Mr. Yukihiro MATSUNO

トナカイ 松野幸彦

⑭から少し難しいですが、かわいらしい姿のトナカイを折ってください。

(月刊おりがみ 352号掲載)

使用する紙：正方形1枚

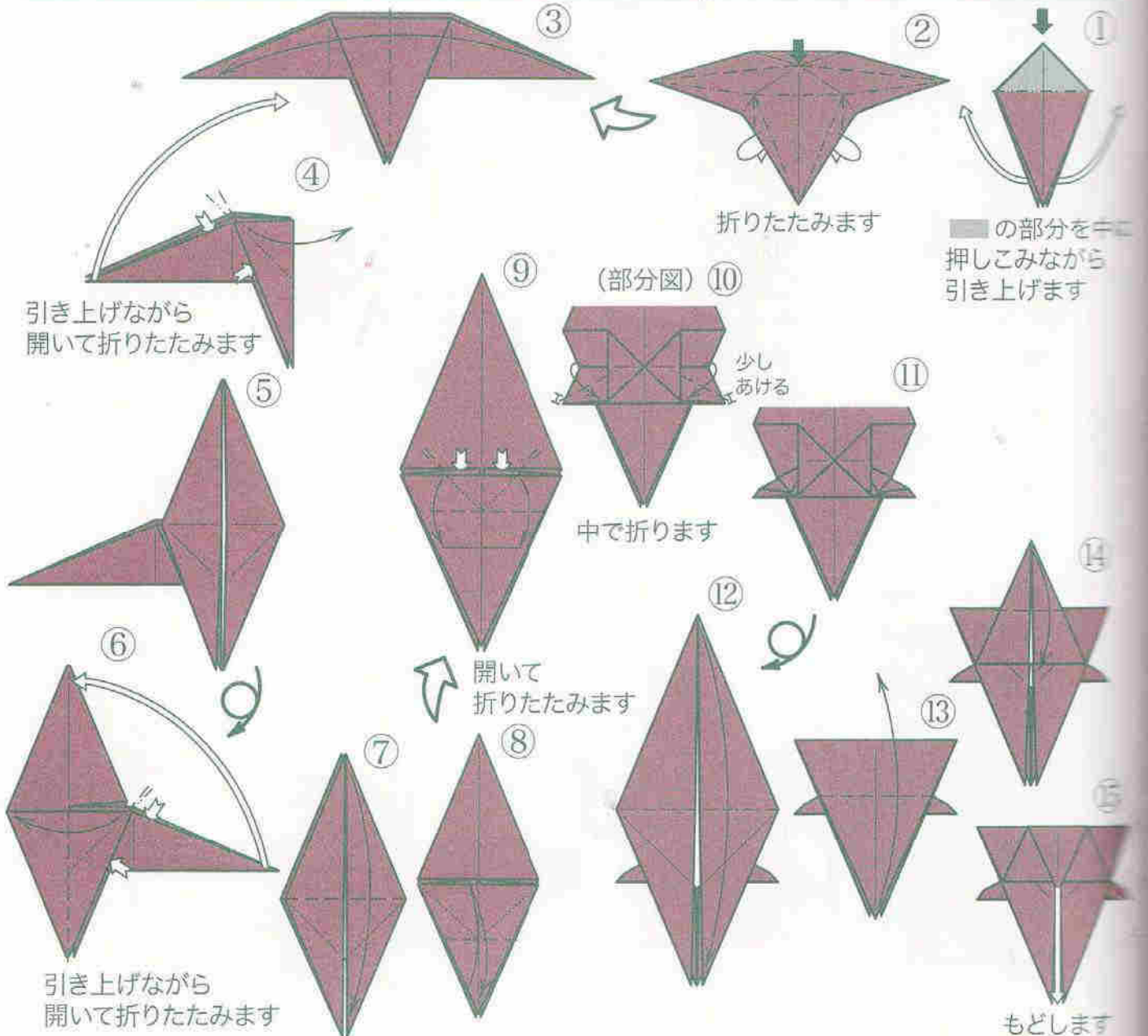
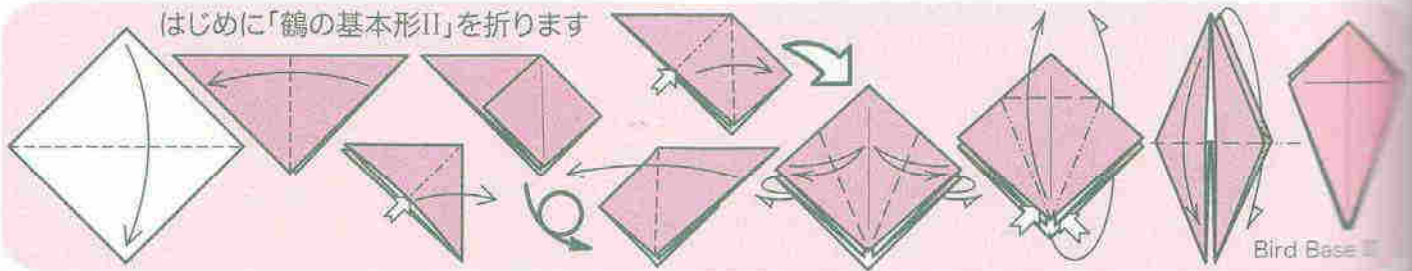

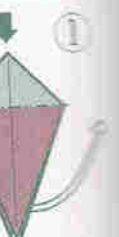

部分を中心に
めながら
ずます



もどします

できあがり

35 うらがわも
同じように
折ります

34 (部分図)

段折りして
形をととのえます

33 中わり折り

32 上の1枚を
かぶせ折り

21 たおします

20 かぶせ折り

19 もどします

18

17 つまむように
折りたたみます

16 (部分図)

23 ぜんぶいっしょに
かぶせ折り

31 中で
中わり折り

30

29 段折りしながら
中わり折り

28 中わり折り

27

26

25 (部分図)

24 段折りしながらかぶせ折り

23

22

21

20

19

18

17

16

15

14

13

12

11

10

9

8

7

6

5

4

3

2

1

Running reindeer arranged by Ms. Ryūko NASHIMOTO

走れ！トナカイ 梨本電子

(原作「ワンちゃん」篠原 勇)

月刊おりがみ 319 号掲載の「ワンちゃん」の底にビー玉を入れると動くことに気がつき、トナカイにアレンジしてみました。背中に小さなプレゼントを入れてサンタとソリをうしろにつけて走らせることもできます。(作者)

(月刊おりがみ 328 号掲載)

使用する紙：同じ大きさの正方形 2 枚

はじめに「ざぶとん基本形」を折ります

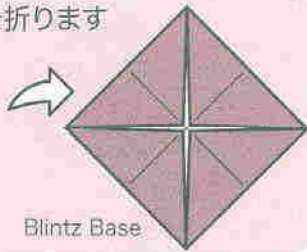
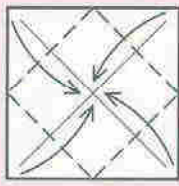
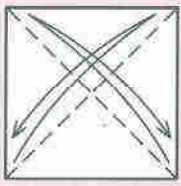

Blintz Base

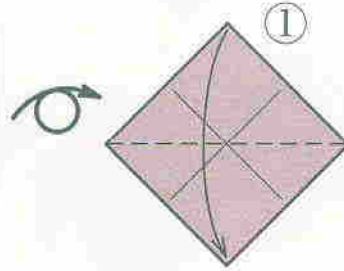

開いて
折りたたみます

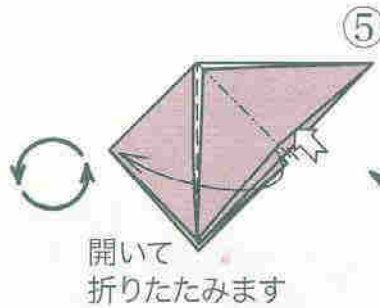

開いて
折りたたみます

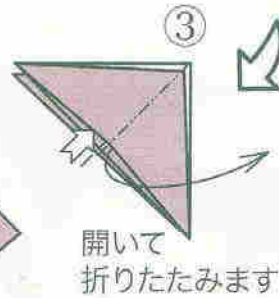
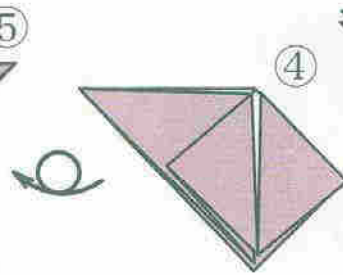

開いて
折りたたみます

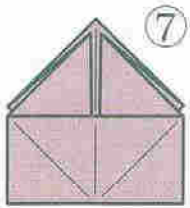

頭 Head

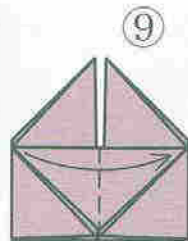
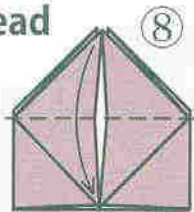

体 Body

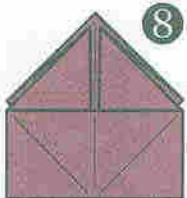

うらがわも⑥と同じ

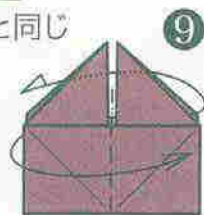

開きかえます

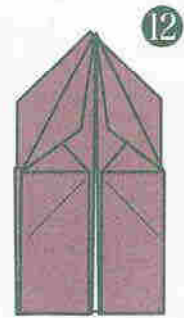
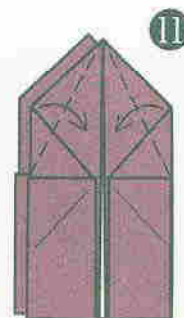
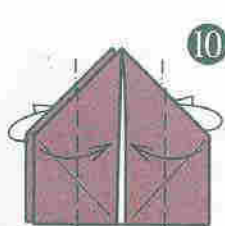

●あそびかた●

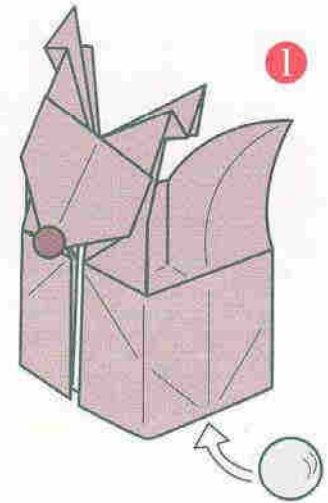

ビー玉を中に入れて
ころがしましょう

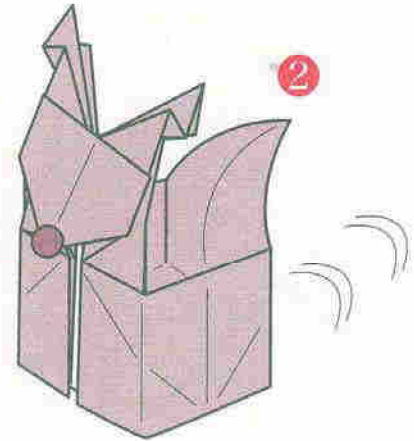

走ります

14

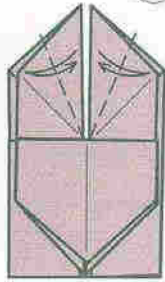

15

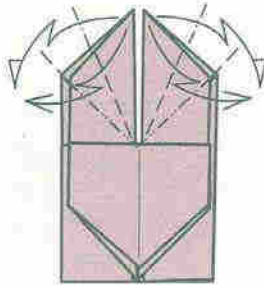

段折りしながら
中わり折り

できあがり

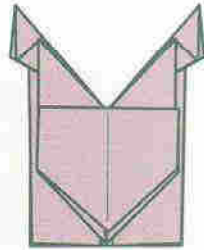

13

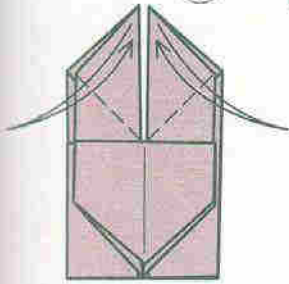

12

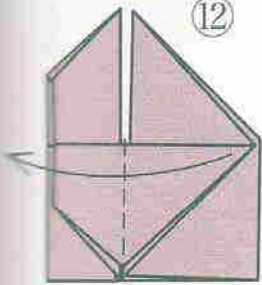

9~11と同じように
折ります

●くみあわせかた●

1

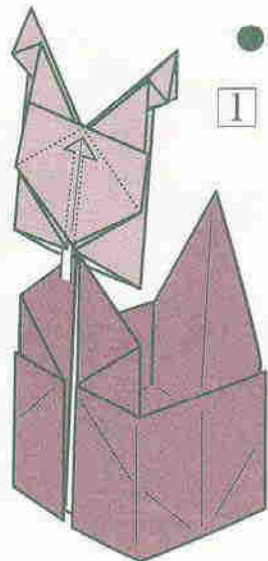

頭に体をさしこみます

2

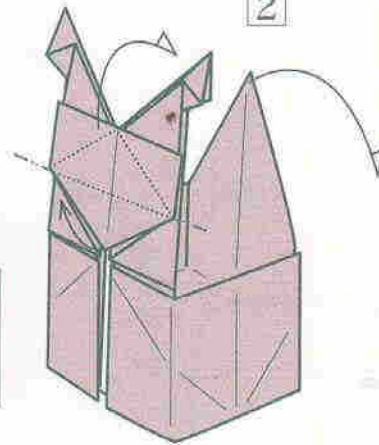

頭をうしろに折り
尾をカールさせて
形をととのえます

できあがり

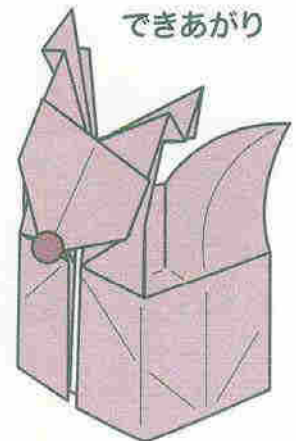

まるいシールをはりましょう

18



書いて
はこの形に
ととのえます

Santa has come by Ms. Sanae SAKAI

サンタがやってきた

酒井早苗

大きい紙で折る時は、足の先をそれらしく折ってください。聖なる気持ちになった後は、サンタクロースをワクワクしながら待ちましょう。大きな袋の中には本当の幸せが詰まっている…。

(作者)

(月刊おりがみ 280号掲載)

使用する紙：正方形 1 枚

はじめに「ざぶとん基本形」を折ります

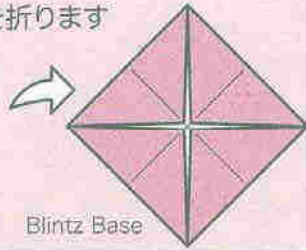
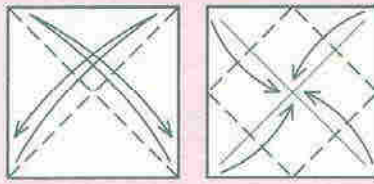

Blintz Base

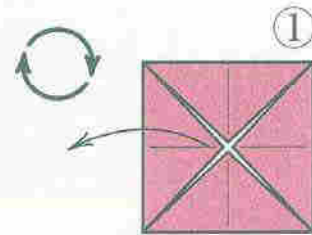

開きます

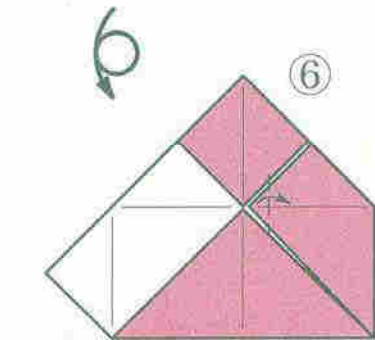
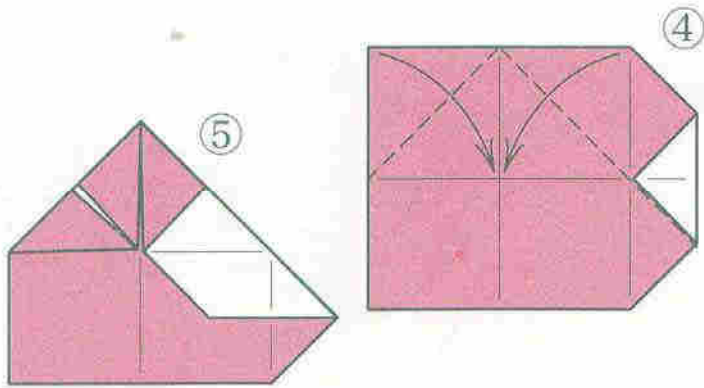
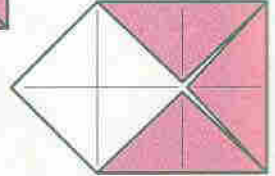

(部分図)

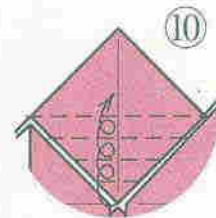
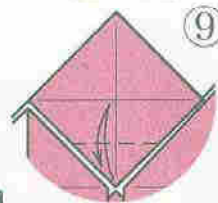

まくように折ります

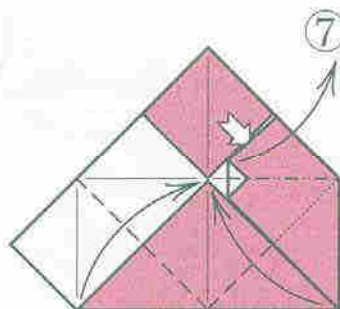

みぎがわは開いて折りたたみます

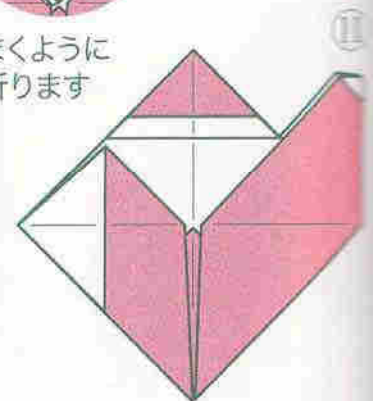
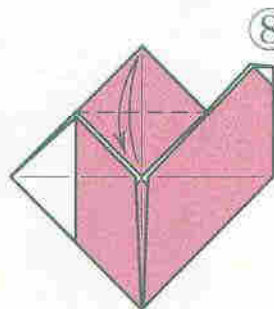

バリエーション Variation

ざぶとん基本形より ①

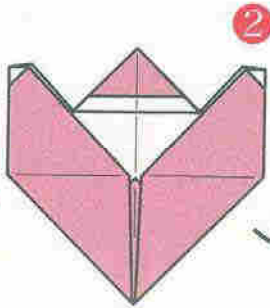
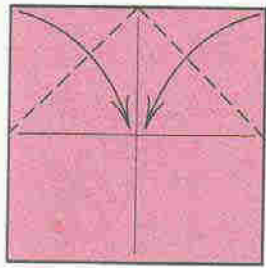

②

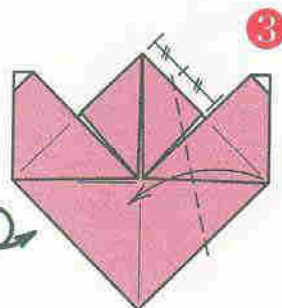

③

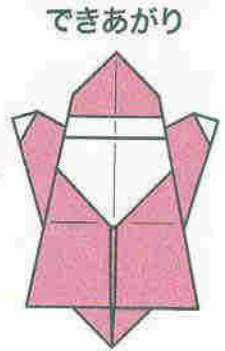

できあがり

①で開かずに折りすすめて
④～⑪と同じように折ります
(⑥⑦はりょうがわとも
同じように折ります)

⑬⑭と同じように
折ります
あとは⑮から同じように
折ります



⑬

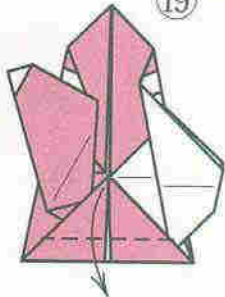

⑭



できあがり

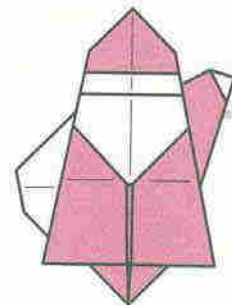

⑮

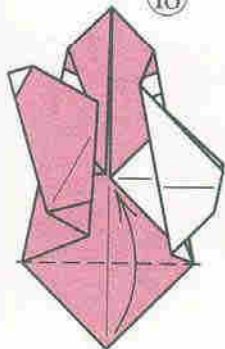

⑯

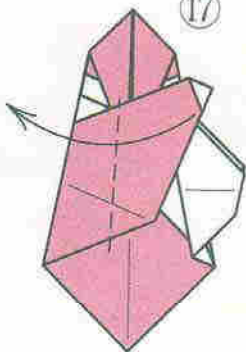

⑰

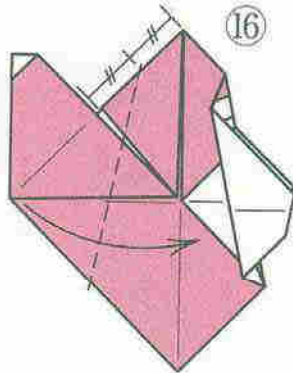

⑱

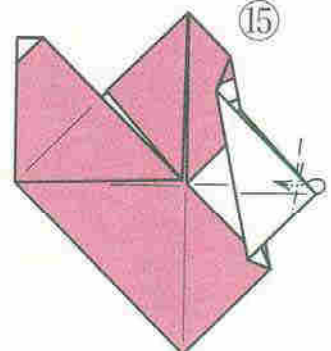

中わり折り

⑲

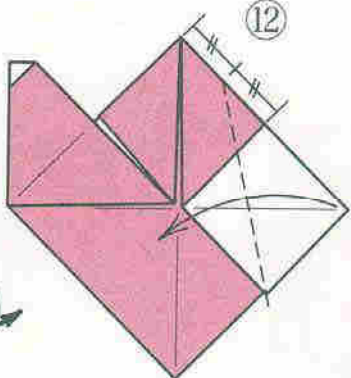

⑳

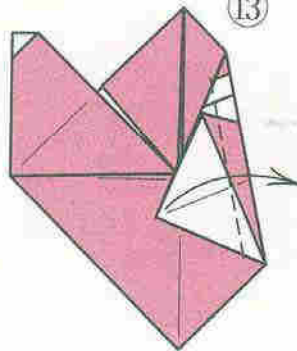

㉑

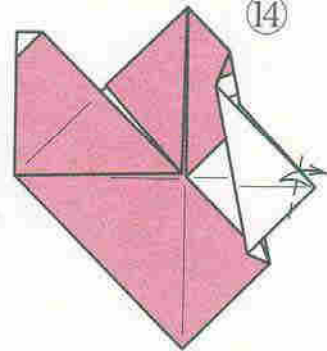

Santa by Mr. Yukihiro MATSUNO

サンタ 松野幸彦

1枚の紙からプレゼントをかかえたサンタクロスが折り出されています左右対称の形のものも折って楽しんでください。

使用する紙：正方形1枚

(月刊おりがみ 316号掲載)

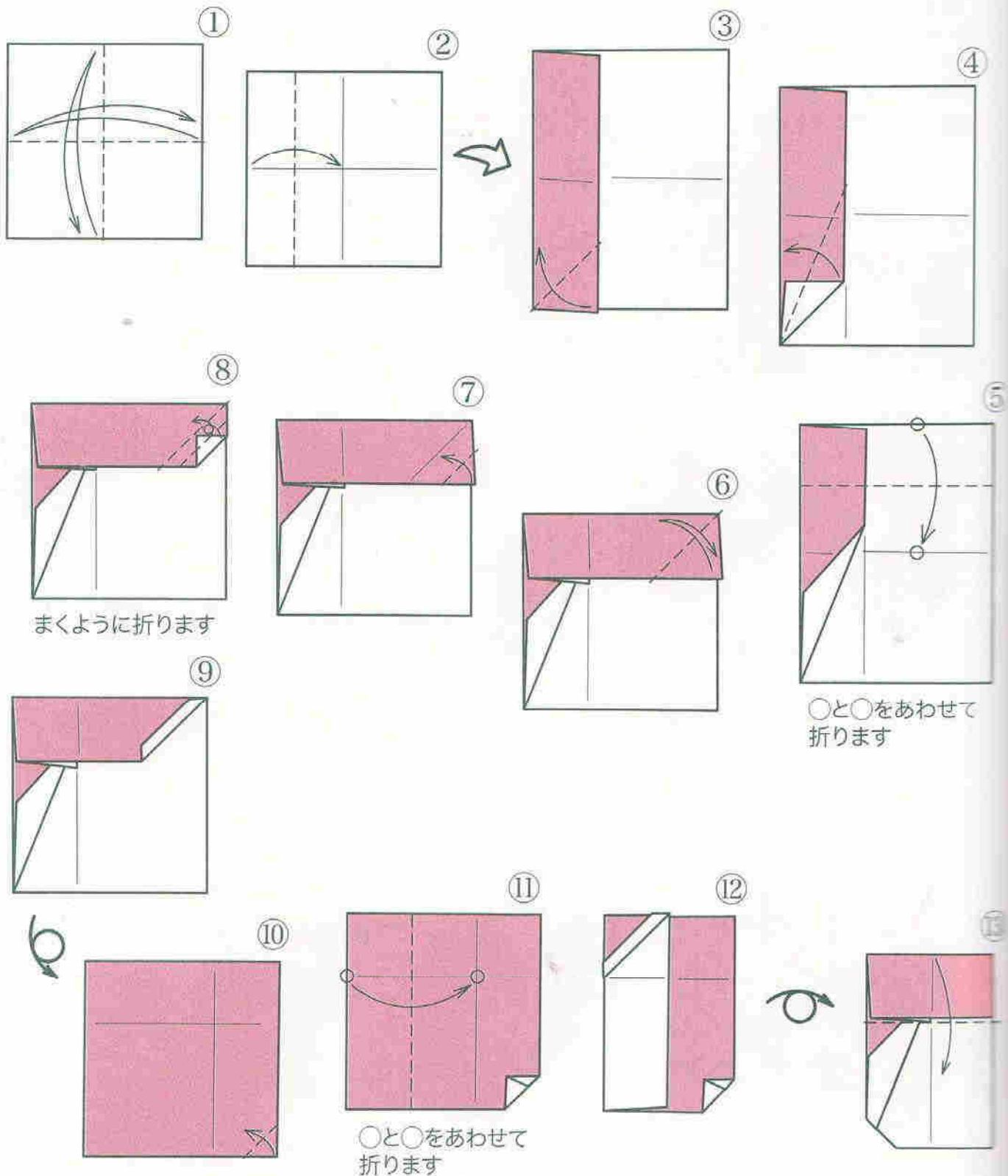

できあがり

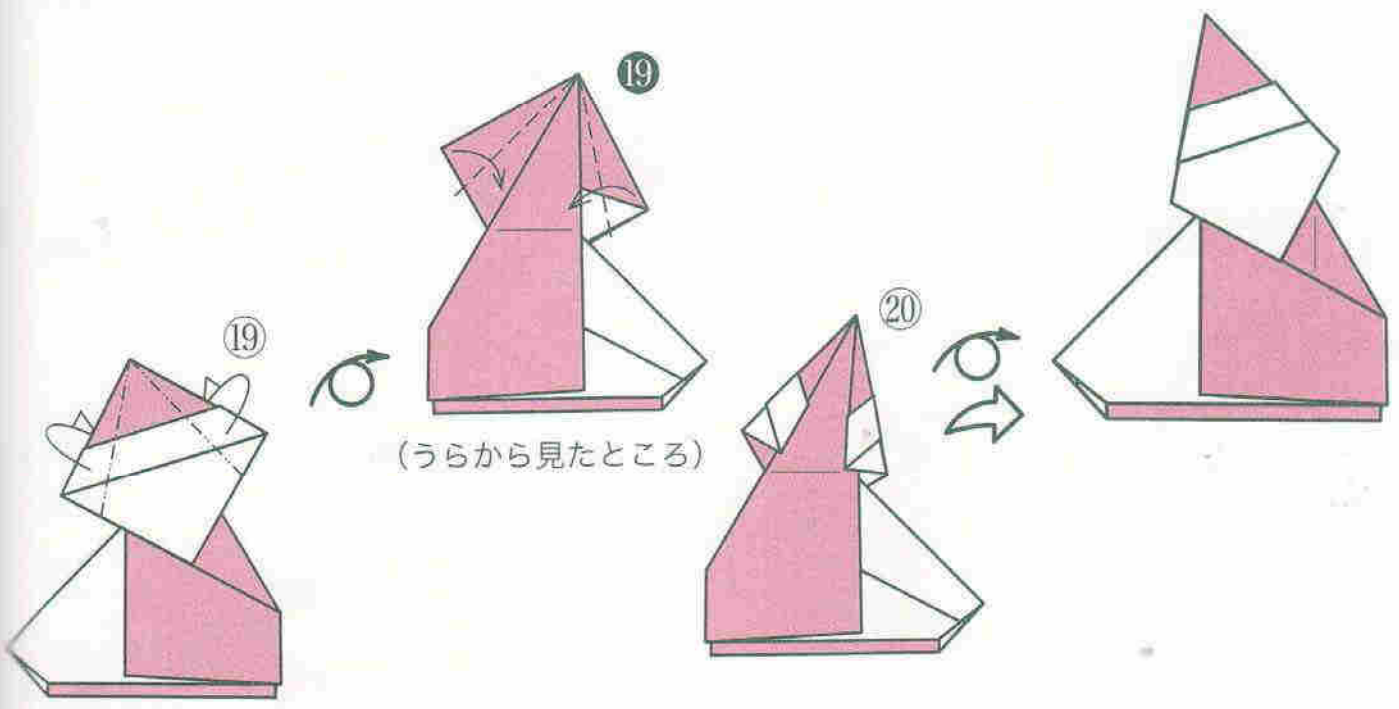

(うらから見たところ)

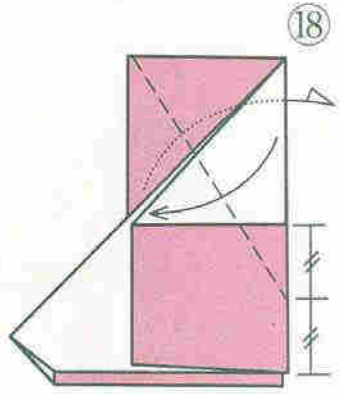

うしろの部分を出しながら折ります

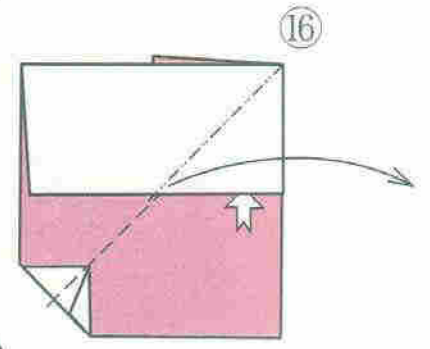
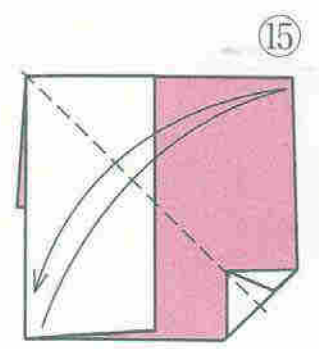
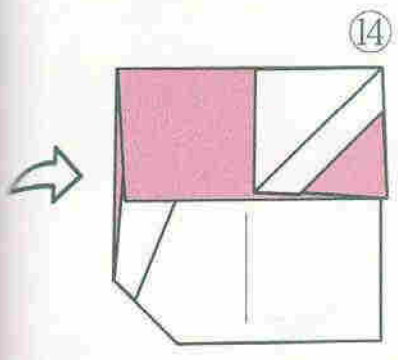
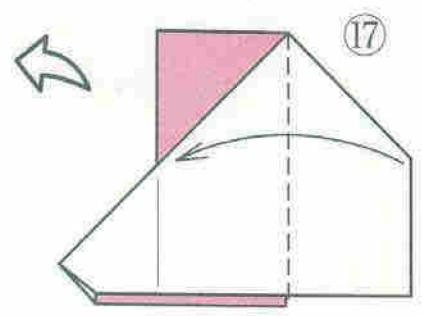

開いて折りたたみます



Santa Claus by Mr. Katsushi NŌSHO

サンタクロース 納所克志

頭は、体を折った紙の4分の1のものを使います。
頭と体を組み合わせたら、プレゼントのたくさん入った
ふくろを持ったサンタクロースのできあがり。

使用する紙：正方形2枚

(月刊おりがみ76号掲載)

体 Body

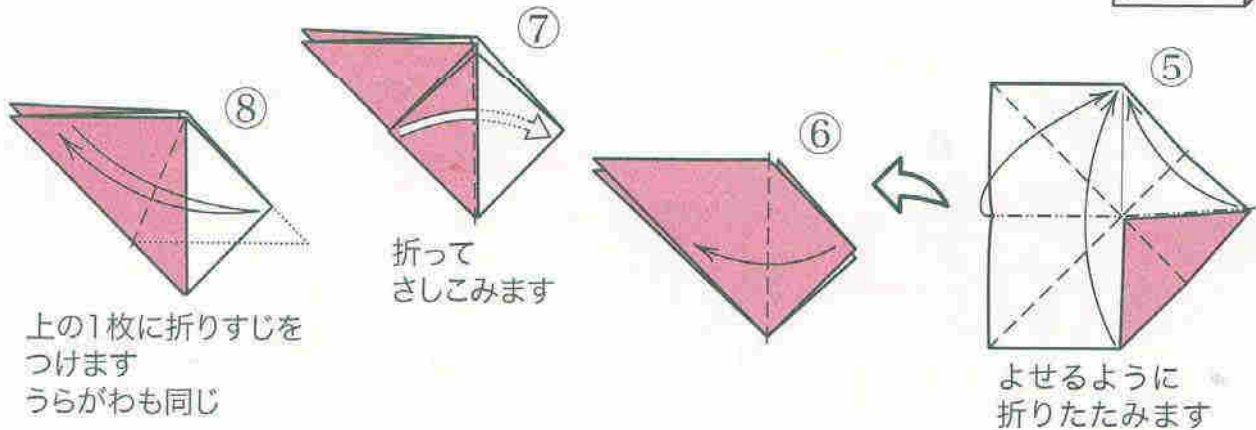
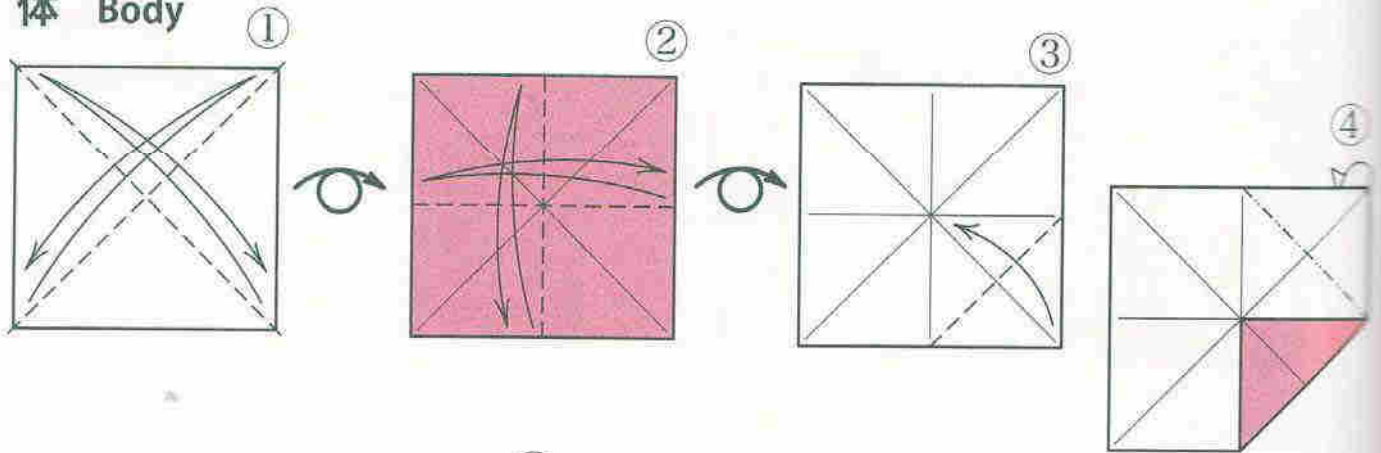

上の1枚に折りすじを
つけます
うらがわも同じ

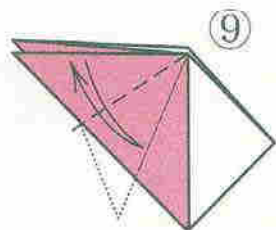

上の1枚に折りすじを
つけます
うらがわも同じ

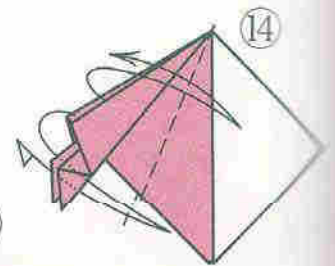
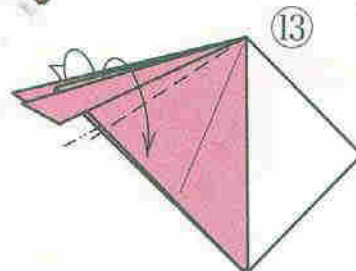
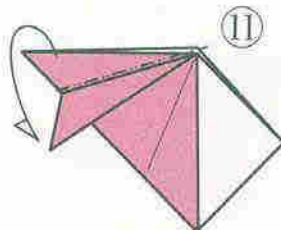
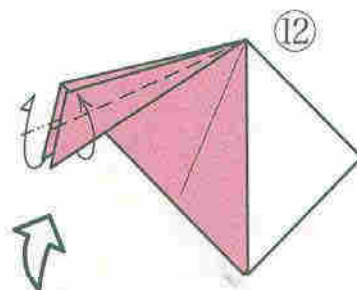
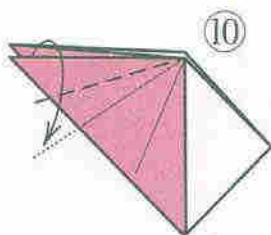

頭 Head

●紙の大きさのわりあい●

次ページにつづく

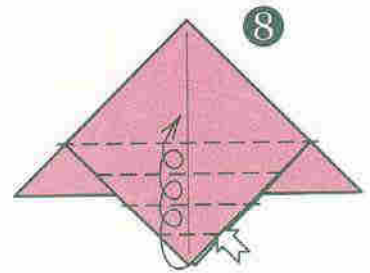
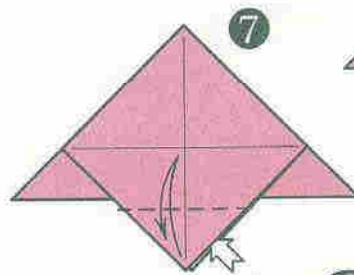
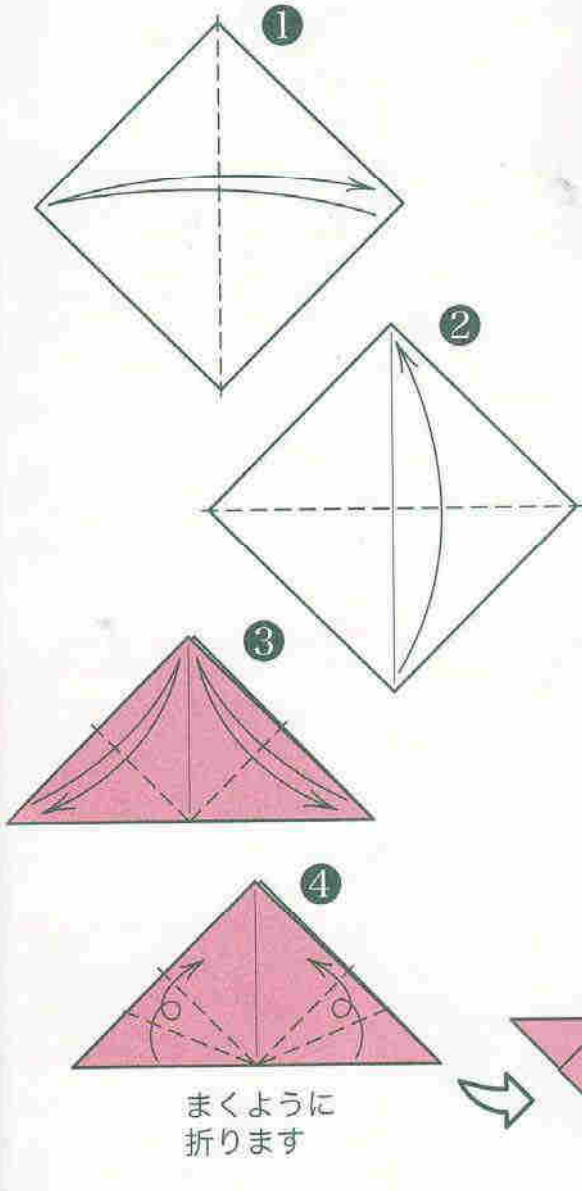
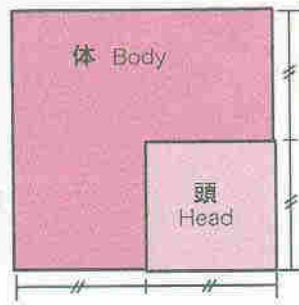

上の1枚だけ
まくように
折ります

上の1枚だけ
折りすじを
つけます

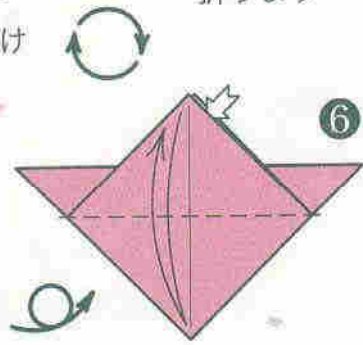

上の1枚だけ
折りすじを
つけます

まくように
折ります

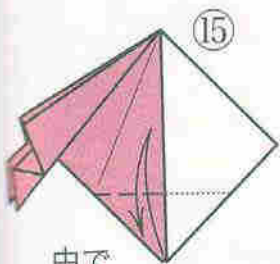
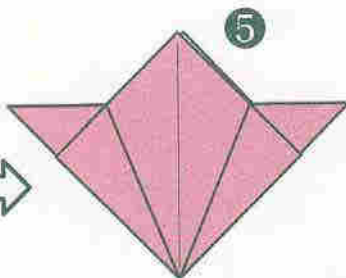

中で
折りすじを
つけます

(途中図)

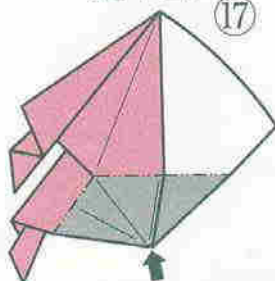

(16で指をいれて
立体にすると
よいでしょう)

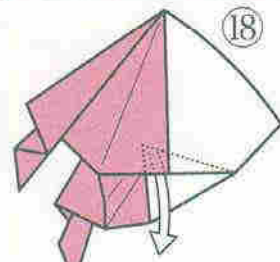

中の部分
を出します

次ページに
つづく

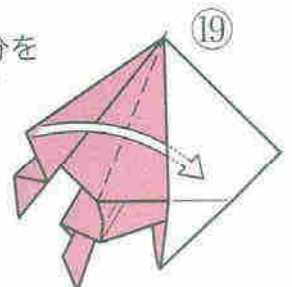

折ってさしこみます
うらがわも同じように
折ります

■の部分
中に押しこみます



(参考写真)

前ページから
つづく

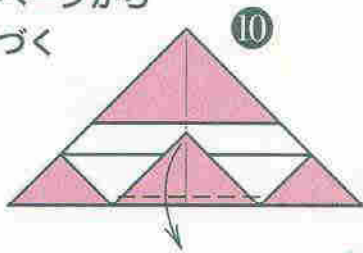

10

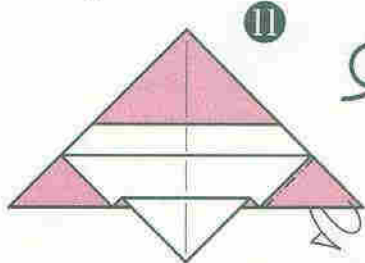

11

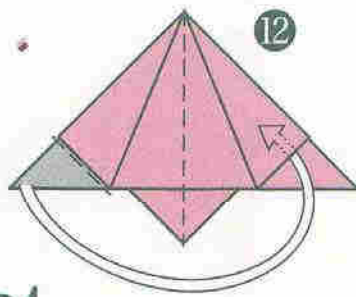

12

■の部分
折ってさしこんで
立体にします

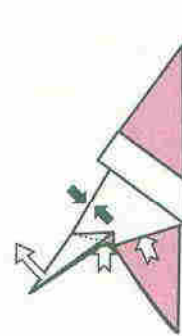

13

↑の部分をつまんで
顔の下の部分を
広げ立体にします

できあがり

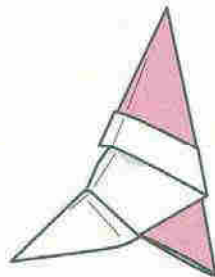

●くみあわせかた●

できあがり

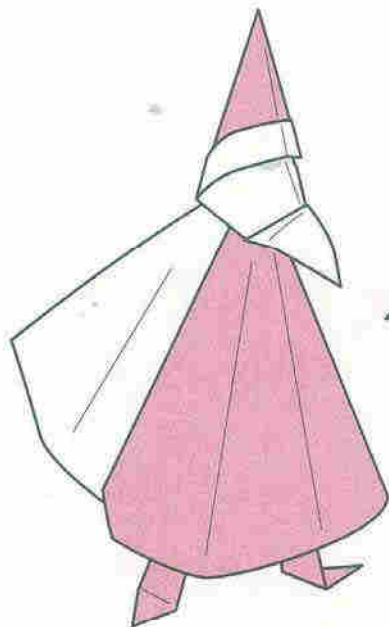

体に頭を
さしこみます

できあがり

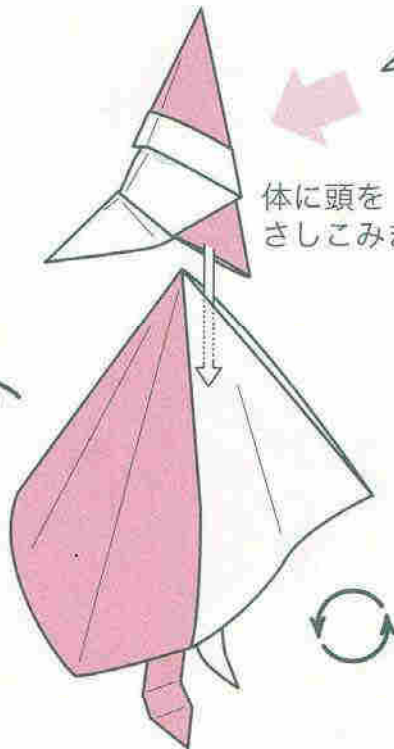

21

はんたいがわも
同じように折ります

前ページから
つづく

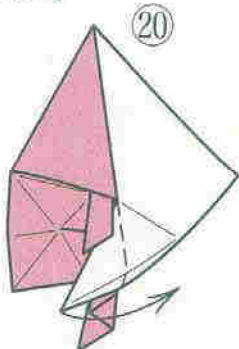

20

立てます

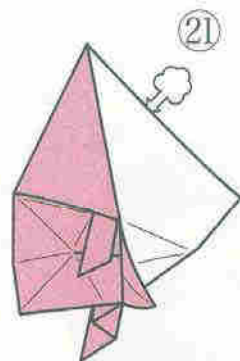

21

少しふくらませて
全体にまるみをつけます

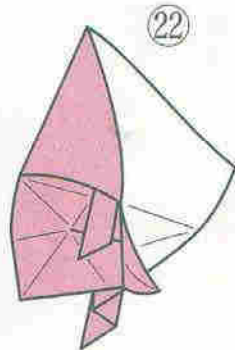

22



(部分図)

23

折りすじのとおり
に折って
形をととのえます



《お知らせ》

～やさしさの輪をひろげる～



日本折紙協会の
マスコット
「ノアちゃん」

おりがみ

■日本折紙協会とは…

1枚の紙から折り出される、花や動物…日本に古くから伝わる文化として一人一人の心の中にいきづいてきた折り紙のすばらしさは、いま、世界共通語「ORIGAMI」として、世界にはばたいています。

趣味・教育・リハビリテーション効果などさまざまな可能性を持つ「折り紙」を、日本国内はもとより、世界の国々まで普及させよう、という思いから、1973年(昭和48年)10月27日、日本折紙協会が結成されました。

日本折紙協会は、月刊「おりがみ」の発行や、「世界のおりがみ展」の開催をはじめ、次のような活動を行っています。

- 《折紙シンポジウム》の開催
- 《11月11日「おりがみの日」記念イベント》の開催
- 《折紙講師》《折紙師範》《上級折紙師範》認定制度

- 《日本折紙博物館》と提携(石川県加賀市)
日本折紙博物館のURL
<http://www.origami-hakubutsukan.ne.jp>

月刊「おりがみ」定期購読で、あなたも会員になれます

●月刊「おりがみ」

会員の方々の楽しい創作作品をわかりやすい折り図で紹介。季節に合わせた折り紙が、毎月15～20点、あなたのレパートリーに加わります。毎月1日発行。(A4判・50頁) 年間購読料(年会費):8,700円(税込み/送料サービス)



日本折紙協会 (東京おりがみミュージアム) のご案内

日本折紙協会事務局ではギャラリーを常設、月刊「おりがみ」のバックナンバー、単行本、折り紙(用紙)など、各種折り紙関連商品を販売。2階講習室では定期的に折り紙教室を開催しています。

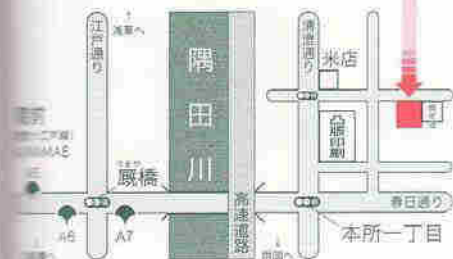

▲正面入口



▲ギャラリー

交通/「藏前」駅(都営大江戸線)A7出口より徒歩約12分(都営浅草線蔵前駅はA2出口)

※「浅草」駅(東京メトロ銀座線ほか)A2出口も利用できます

営業時間/9:30～17:30

休業日/土・日・祝祭日(都合により臨時休業があります)

～2011.11現在



NIPPON ORIGAMI ASSOCIATION
日本折紙協会

〒130-0004 東京都墨田区本所1-31-5

TEL.03-3625-1161(代) FAX.03-3625-1162

URL <http://www.origami-noa.com/> 電子メール info@origami-noa.com



おりがみでクリスマス3 ～サンタのおうち～

Origami de Christmas 3 ~ Santa's house ~

2011年 11月11日 初版発行

発行者 大橋皓也

編集/発行 日本折紙協会

〒130-0004

東京都墨田区本所 1-31-5

TEL 03-3625-1161 (代)

FAX 03-3625-1162

URL <http://www.origami-noa.com/>

電子メール info@origami-noa.com (事務局)

henshubu@origami-noa.com (編集部)

郵便振替口座 00110-6-188035

折り図・デザイン 青木 良・藤本祐子・編集部

写真 編集部

印刷・製本 大日本印刷株式会社

ISBN 978-4-931297-80-7 C2076

© Nippon Origami Association Printed in Japan 2011

本書掲載内容の無断転用を禁じます。

落丁・乱丁本は、お取り替えいたします。

No part of this publication may be copied or reproduced by any means without the express written permission of the publisher and the authors.



8784931293807

商品番号: 031207-80-F
 商品名: M1802



1922076038002

定価 1,890円
 (本体価格 1,600円)